

FANAIR

Lager- und Betriebseinrichtungen



Katalog
2017

Kapiteileinteilung



Transportgeräte
Hubgeräte
Gitteraufsatzrahmen
Seiten 3-33



Regale, Schränke, Tische,
Werkbänke, Büromöbel,
Behälter, Kunststoffkästen
Trennwände, Mehrzweck-
häuser, Lagerbühnen
Seiten 34-87



Lager- u. Betriebs-
einrichtungen in
ESD-Ausführung
Seiten 88-99



Inhaltsverzeichnis

A bfallsammler	18	Gittertrennwand-Systeme	84, 85	Rollcontainer	69
Alukarren	21	Greifschalen	80	Rollladenschränke	69, 70
Anbautische	52, 56	Griffroller	19	Rollpulte	17
Anhänger	29	H allenbüros	86	Rollschränke	17
Arbeitsstühle	73	Handkurbel-Stapler	32	S ackkarren	21
Arbeitsstische	52-56, 71	Handpritschenwagen	28	Scherenhubwagen	31
Arbeitsstisch-Zubehör	54, 55, 57	Handwagen	27, 28	Schiebebügelwagen	4
Archivregal	39	Hocker	73	Schränke mit Sichtlagerkästen	79
B allenroller	19	Holzkastenwagen	27	Schreibtische	69, 71
Ballenwagen	16	Hubwagen	30	Schubladen	77
Beistellwagen	11	Hubwagen	31	Schubladenblöcke	52, 54, 60-65
Blechkastenwagen	25, 26, 27	Hydraulik-Stapler	32	Schubladenblöcke fahrbar	61
Besucherstühle	69	I ndustrie-Anhänger	29	Schubladenmagazine	81
Bodenbelagsystem	99	Industriestühle	73	Schubladenschränke	60-65
Boden-Drehständer	82	INOX-Regal	41	Schubladenwagen	61
Büromöbel	68-71	K ästen	74-78	Schwere Wagen	7
Büroregale	69	Kästenständer mit Sichtlagerkästen	80	Selbstkipper	25, 26
Bürowagen	69, 72	Kastenwagen	4, 10, 27	Servicewagen	61
C hromstahl-Regal (INOX)	41	Kistenroller	19	Sichtlagerkästen	78, 80
Drahtkastenwagen	27	Klappwagen	14	Sichtlagerkästen-Roller	78
Drehständer	81	Klapptische	48	Sitzbänke	48
Drehfürenschränk	70	Kleinteilemagazine, Zubehör	82, 83	Stapler	32
Dreiwandwagen	4	Kommissionierwagen	12, 13	Sitztische	71
E ckanbautische	56	Kommissionierwagen, Zubehör	12, 13	Stahlflaschenkarren	22
EDV-Büros	86	Kragarmregale	43-45	Stahl-Garderoben	47
Einteilungsmaterial für Schubladen	65	L agerbühnen	86	Stahlrohrkarren	21
ESD-Arbeitsstühle	98	Lochplatten-Auszugsregal	66	Stapelkarren	21, 22
ESD-Arbeitsstische	95, 96, 97	Lochplattensysteme	66, 67	Stapeltransportkästen	74, 75
ESD-Arbeitsstischzubehör	97	Lochplattensystem-Zubehör	66, 67	Steckregale	35, 36, 37, 38, 39
ESD-Bodenbeläge	99	M agazinwagen	5	Steckregalzubehör	37, 38
ESD-Bodenbelagsystem	99	Materialschränke	70	Stehische	71
ESD-Bodenplatten	99	Materialständer	24	Stellwände	46
ESD-Drehständer	92	Mehrzweckhäuser	87	Stirnwandwagen	4
ESD-Etagenwagen	93	Mehrzweckschränke	47, 70	Stühle	69
ESD-Greifschalen	91	Meisterbüros	86	Stuhlkarren	22
ESD-Industriestühle	98	Möbelhubroller	32	T ische	48, 69, 71
ESD-Kleinteilemagazine	92	Möbelroller	32	Tische, höhenverstellbar	71
ESD-Magazingehäuse	92	Mobile Raumsysteme	87	Tischgestelle	79
ESD-Montagetische	95	Montagetische	52	Tischwagen	5, 6, 18
ESD-Polsterarbeitsstühle	98	Montagetisch-Zubehör	53	Tragarmwagen	16
ESD-Regale	94	Muldenkipper	25, 26	Transport-Roller	74
ESD-Regalkasten	90	P ackische	49, 50, 51	Transportwagen	7
ESD-Regalschränke	94	Paketkarren	22	Trennwände	86
ESD-Schubladen	91	Paketroller	22	Treppenkarren	21
ESD-Schubladenblöcke	97	Paketwagen	8	U niversalsteckregal	35, 36
ESD-Sichtlagerkästen	89	Palettenfahrzeuggestelle	26	Universalstische	52, 56
ESD-Stapeltransportkästen	89	Palettenregale	42	Universalstisch-Zubehör	57
ESD-Tischwagen	96	Palett-Hochhubwagen	31	Universalwagen	52
Etagenroller	19	Palett-Hubwagen	31	V erpackungstische	49, 50, 51
Etagenwagen	7, 8, 9, 21	Plattenkarre	15	Verpackungstisch-Zubehör	49, 50, 51
Etagenwagen aus Edelstahl	20	Plattenständer	15	Vierwandwagen	4
Eurokasten-Wagen	11	Plattenwagen	15	W aage-Hubwagen	31
F asskarren	23, 24	Plattformwagen	4	Wandlochplatten	66
Fasskipper	23	Pneu-Regal	34	Wandregale	79
Fassroller	24	Putzmittelschränke	70	Wannenwagen	24
G arderobenbänke	47, 48	R aumeinheiten	87	Weitspann-Regal	40
Garderobenschränke	47	Regale	35-45	Werkbänke	58, 59
Gasflaschenkarren	22	Regalkästen	76	Werkbankfüsse	59
Gittertrennwände	84, 85	Reifenkarren	34	Werkbankplatten	59
		Reifenwagen	34	Werkstattwagen	17
				Z ubehör für Montagetische	53
				Zubehör für Universalstische	57

Unsere Lieferbedingungen:

Preise verstehen sich exklusive MwSt., ab Werk ausschliesslich Verpackung.
Preisänderungen aufgrund von Schwankungen der Rohstoffpreise oder anderer wesentlicher Kostenfaktoren sowie technische Änderungen behalten wir uns vor.

Lieferung erfolgt ausschliesslich aufgrund unserer allgemeinen Verkaufs- und Zahlungsbedingungen. Sie gelten durch Auftragserteilung oder Annahme der Lieferung als anerkannt. Abweichende Bedingungen des Abnehmers sind für uns nur dann verbindlich, wenn wir sie ausdrücklich schriftlich bestätigen.

Verpackungskosten werden zu Selbstkosten in Rechnung gestellt. Die Rücknahme der Verpackung ist ausgeschlossen.

Versand erfolgt auf Gefahr des Empfängers. Um dieses Transportrisiko abzudecken, haben alle CD-Lieferungen eine Transportversicherung.

Eigentumsvorbehalt: Die Ware bleibt bis zur vollständigen Bezahlung unser Eigentum.

Erfüllungsort und Gerichtsstand ist der Geschäftssitz von FANAIR AG.

Plattformwagen · Kastenwagen



FE-02500 - FE-02503



FE-02510 - FE-02513



FE-01510 - FE-01513



FE-02520 - FE-02523



FE-01520 - FE-01523



FE-02530 - FE-02533



FE-01530 - FE-01533



FE-02550 - FE-02553



FE-01550 - FE-01553

Stahlrohr und Profilstahl geschweisst, pulverbeschichtet, dauerhaft oberflächengeschützt, schlag- und kratzfest. Plattform Holzwerkstoffplatten, Oberfläche Buchendekor.
2 Lenk- und 2 Bockrollen, 160 x 40 bzw. 200 x 40 mm TPE-Bereifung (spurlos), Feststeller.

Zerlegte Anlieferung	Tragkraft kg	Rad Ø mm	Aussenmasse L x B x H mm	Ladefläche L x B mm	Art. Nr.	Preis Fr.	Holzwände mit Buchendekor Wandhöhe 500 mm		Drahtgitterwände 50 x 50 x 4 mm Wandhöhe 500 mm	
							Art. Nr.	Preis Fr.	Art. Nr.	Preis Fr.
Schiebebügelwagen	400	160	970 x 500 x 958	850 x 500	FE-02500	237,-	FE-02510	268,-	FE-01510	260,-
	500	200	1120 x 609 x 990	1000 x 600	FE-02501	253,-	FE-02511	282,-	FE-01511	274,-
	500	200	1120 x 709 x 990	1000 x 700	FE-02502	254,-	FE-02512	288,-	FE-01512	281,-
	500	200	1320 x 809 x 990	1200 x 800	FE-02503	282,-	FE-02513	310,-	FE-01513	300,-
Doppel-Stirnwandwagen	400	160	1030 x 509 x 958	850 x 500			FE-02520	336,-	FE-01520	317,-
	500	200	1180 x 609 x 990	1000 x 600			FE-02521	352,-	FE-01521	333,-
	500	200	1180 x 709 x 990	1000 x 700			FE-02522	358,-	FE-01522	341,-
	500	200	1380 x 809 x 990	1200 x 800			FE-02523	381,-	FE-01523	364,-
Dreiwandwagen	400	160	1030 x 509 x 958	850 x 500			FE-02530	381,-	FE-01530	371,-
	500	200	1180 x 609 x 990	1000 x 600			FE-02531	400,-	FE-01531	390,-
	500	200	1180 x 709 x 990	1000 x 700			FE-02532	406,-	FE-01532	393,-
	500	200	1380 x 809 x 990	1200 x 800			FE-02533	434,-	FE-01533	425,-
Vierwandwagen mit einer herausnehmbaren Längswand	400	160	1030 x 509 x 958	850 x 500			FE-02550	423,-	FE-01550	421,-
	500	200	1180 x 609 x 990	1000 x 600			FE-02551	437,-	FE-01551	445,-
	500	200	1180 x 709 x 990	1000 x 700			FE-02552	451,-	FE-01552	449,-
	500	200	1380 x 809 x 990	1200 x 800			FE-02553	483,-	FE-01553	485,-

Magazinwagen · Tischwagen

Magazinwagen

Stahlrohrkonstruktion, pulverbeschichtet, blau RAL 5007.
 Plattform = Holzwerkstoffplatte (Buchendekor)
 2 Lenk- und 2 Bockrollen TPE-Bereifung.
 Feststeller an den Lenkrollen.
 Bei FE-01600 / FE-01602 / FE-01800 und FE-01802 obere Etage einhängbar

Zerlegte Anlieferung

Schreibunterlage aus Holz (A4-Format)

Art.-Nr. FE-01290
 Preis Fr. 45,-



FE-01200/1202: Etagenhöhe 206 mm
 FE-02100/2102: Etagenhöhe 233 mm

Tragkraft obere Etage 120 kg



FE-02600/2602: Etagenhöhe 233/736 mm

Tragkraft obere Etage 80 kg



FE-01600/1602: Etagenhöhe 209/826 mm

Tragkraft obere + mittlere Etage 120 kg



FE-02610/02612: Etagenhöhe 233 / 485 / 736 mm

Tragkraft obere + mittlere Etage 80 kg



FE-01800/01802: Etagenhöhe 209 / 515 / 826 mm

Artikel-Nr.	Tragkraft kg	Rad Ø mm	Aussenmasse L x B x H mm	Ladefläche L x B mm	Gewicht kg	Preis Fr.
FE-01200	250	125	1100 x 450 x 910	850 x 450	14	184,-
FE-01202	250	125	1250 x 600 x 910	1000 x 600	19	212,-
FE-02100	400	160	1030 x 505 x 953	850 x 500	20	226,-
FE-02102	400	160	1180 x 705 x 953	1000 x 700	28	247,-
FE-01600	200	125	1030 x 500 x 1020	850 x 500	24	262,-
FE-01602	200	125	1180 x 600 x 1020	1000 x 600	27	300,-
FE-01800	200	125	1030 x 500 x 1020	850 x 500	33	321,-
FE-01802	200	125	1180 x 600 x 1020	1000 x 600	39	373,-
FE-02600	400	160	970 x 505 x 968	850 x 500	28	330,-
FE-02602	400	160	1120 x 705 x 968	1000 x 700	40	362,-
FE-02610	400	160	970 x 505 x 968	850 x 500	35	406,-
FE-02612	400	160	1120 x 705 x 968	1000 x 700	50	440,-

Tischwagen

2 Lenk- und 2 Bockrollen Ø 125 mm
 Zwischenböden höhenverstellbar ± 50 mm.
 Grundmodell ohne Zwischenböden.
Tragkraft 300 kg.

Artikel-Nr.	Abmessungen L x B x H mm	Preis Fr.
MR-1043	1030 x 500 x 940	221,00
MR-0409	Zwischenböden	24,00
MR-1044	1030 x 600 x 940	227,00
MR-0414	Zwischenböden	27,00



MR-1043/1044

Auch mit Stossgriff lieferbar.

Artikel-Nr.	Breite mm	Preis Fr.	
Stossgriff	MR-1045	500	32,-
	MR-1046	600	35,-

Tischwagen



FE-02420 / 2421 / 2422 / 2423



FE-02442 / 2443



FE-02400 / 2401 / 2402 / 2403

Zerlegte
Anlieferung

Bestell-Nr.	Tragkraft kg	Rad-Ø mm	Ladefläche L B mm	Anzahl Böden	Preis Fr.
FE-02400	500	160	850 x 500	2	364,-
FE-02401	600	200	1000 x 600	2	375,-
FE-02402	600	200	1000 x 700	2	381,-
FE-02403	600	200	1200 x 800	2	409,-
FE-02420	500	160	850 x 500	3	546,-
FE-02421	600	200	1000 x 600	3	563,-
FE-02422	600	200	1000 x 700	3	576,-
FE-02423	600	200	1200 x 800	3	619,-
FE-02442	600	200	1000 x 700	4	732,-
FE-02443	600	200	1200 x 800	4	784,-
FE-02940	300	125	850 x 500	2	274,-
FE-02942	300	125	1000 x 600	2	305,-
FE-02950	300	125	850 x 500	3	357,-
FE-02952	300	125	1000 x 600	3	395,-
FE-02740	300	125	850 x 500	2	269,-
FE-02742	300	125	1000 x 600	2	300,-
FE-02750	300	125	850 x 500	3	352,-
FE-02752	300	125	1000 x 600	3	390,-
FE-02622	300	125	1000 x 600	2	726,-

Etagenhöhen: 275 / 590 / 905 / 1220 mm.

Alle Wagen sind blau pulverbeschichtet, 2 Lenk- und 2 Bockrollen mit mit TPE-Bereifung (spurlos), Tragkraft obere und mittlere Ladefläche: 200 kg



FE-02740 / 2742

Etagenhöhen: 195 / 508 / 820 mm.
Alle Wagen sind blau pulverbeschichtet, 2 Lenk- und 2 Bockrollen mit TPE-Bereifung (spurlos).
Tragkraft obere und mittlere Ladefläche: 80 kg

Schubladen-Einteilungs-Set
aus verzinktem Stahlblech steckbar. 2 Längsteiler, 6 Trennbleche

Art.-Nr. FE-2148 ES Fr. 64,-

2 Stahlblech-Schubladen mit Kugelauszug und Zylinderschloss
H x B x T 105 x 415 x 490 mm



FE-02750 / 2752



FE-02622



FE-02940 / 2942



FE-02950 / 2952

Schwere Wagen – 1200 kg



FE-12502/12503/12505/12506:
Etagenhöhe 283 mm



FE-12402/12403/12405/12406:
Etagenhöhe 203/925 mm



FE-12497:
Etagenhöhe 283/925 mm



FE-12422/12423/12425/12426:
Etagenhöhe 283/604/925 mm

Bestell-Nr.	Tragkraft kg	Rad Ø mm	Ladefläche L x B mm	Aussenmasse L x B x H mm	Gewicht kg	Preis Fr.
FE-12502	1200	200	1000 x 700	1155 x 700 x 1005	39	465,-
FE-12503	1200	200	1200 x 800	1355 x 800 x 1005	44	511,-
FE-12505	1200	200	1600 x 800	1755 x 800 x 1005	7	600,-
FE-12506	1200	200	2000 x 800	2155 x 800 x 1005	84	764,-
FE-12402	1200	200	1000 x 700	1210 x 700 x 925	67	655,-
FE-12403	1200	200	1200 x 800	1410 x 800 x 925	77	760,-
FE-12405	1200	200	1600 x 800	1810 x 800 x 925	100	957,-
FE-12406	1200	200	2000 x 800	2210 x 800 x 925	156	1248,-
FE-12422	1200	200	1000 x 700	1210 x 700 x 925	94	882,-
FE-12423	1200	200	1200 x 800	1410 x 800 x 925	105	1058,-
FE-12425	1200	200	1600 x 800	1810 x 800 x 925	141	1332,-
FE-12426	1200	200	2000 x 800	2210 x 800 x 925	225	1769,-
FE-12497	1200	200	700 x 700	760 x 700 x 925	54	591,-

Baukasten-System

Der Super-MultiVario-Transporter ist speziell für grosse Lasten konstruiert. Stahlrohr und Profilstahl geschweisst, pulverbeschichtet blau RAL 5007. Plattformen mit rutschsicherer Siebdruckplatte aus wasserfestem Kunststoff.

Tischwagen FE-12402-12406, FE-12422-12426

Rechteckige Ladeflächen. Tragkraft obere und mittlere Plattform 500 kg.

Tischwagen FE-12497

Quadratische Ladeflächen. Tragkraft obere Plattform 500 kg.



FE-18202 / 18203



FE-18212-1 / 18213-1

Bestell-Nr.	Tragkraft kg	Rad Ø mm	Ladefläche L x B mm	Gesamthöhe mm	Etagenhöhe mm	Gewicht kg	Preis Fr.
FE-18202	1200	200	1000 x 700	1583	283, 688, 1088, 1488	82	891,-
FE-18203	1200	200	1200 x 800	1583	283, 688, 1088, 1488	98	1018,-
FE-18212-1	1200	200	1000 x 700	1583	283, 688, 1088, 1488	100	1183,-
FE-18213-1	1200	200	1200 x 800	1583	283, 688, 1088, 1488	118	1308,-

Etagenwagen

Die hochwertigen Elastic-Vollgummirollen mit Kugellager-naben ermöglichen eine hervorragende Handlichkeit und sehr leichten Lauf.

Stahlrohr und Profilstahl geschweisst, pulverbeschichtet, blau RAL 5007.

1 fester und 3 lose Einlegeböden aus wasserfestem, tragfähigem Sperrholz. 1 Seite Siebdruck rutschsicher, die andere Seite glatt.

Einlegeböden variabel einsetzbar. Teilung 100 mm.

Tragkraft pro Boden: 180 kg.

2 Lenk- und Bockrollen, Elastic-Vollgummi-Bereifung 200 x 50 mm blaugrau spurlos, Naben mit Kugellager. Feststeller an den Lenkrollen

Paketwagen · Etagenwagen



FE-08382-1
FE-08383-1

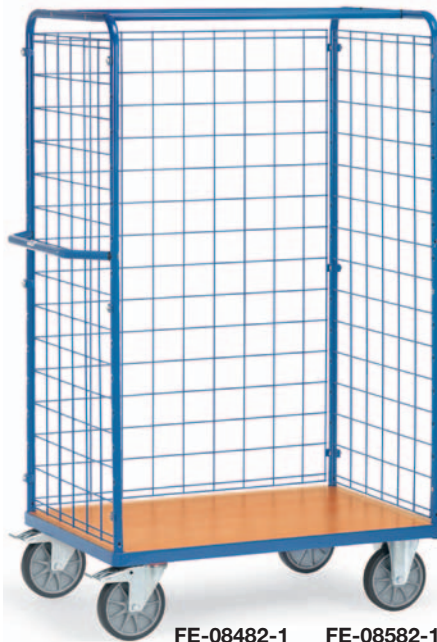

FE-08482-1 FE-08582-1
FE-08483-1 FE-08583-1



FE-08482-3 FE-08582-3
FE-08483-3 FE-08583-3

Paketwagen

Höhe mm	Tragkraft kg	Ladefläche L x B mm	Bestell-Nr.	Preis Fr.
1800	600	1000 x 700	FE-08382-1	563,-
		1200 x 800	FE-08383-1	610,-
1500	600	1000 x 700	FE-08482-1	455,-
		1200 x 800	FE-08483-1	503,-
1800	600	1000 x 700	FE-08582-1	486,-
		1200 x 800	FE-08583-1	534,-
1500	600	1000 x 700	FE-08482-3	610,-
		1200 x 800	FE-08483-3	669,-
1800	600	1000 x 700	FE-08582-3	684,-
		1200 x 800	FE-08583-3	744,-

Dach

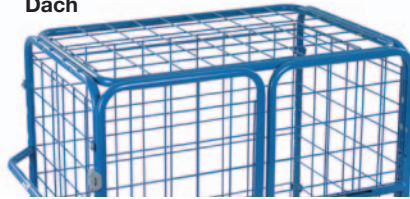

Auf Wunsch erhältlich:

- Dach (Rahmen mit Gitter)
- Einlegeböden



Türen umgeklappt

Baukasten-System:

Stahlrohr geschweisst, pulverbeschichtet blau RAL 5007, Schraubkonstruktion. 2 Lenk- und 2 Bockrollen, TPE-Bereifung, Feststeller, 200 x 50 mm, Ladehöhe 270 mm. Drahtgitter 100 x 100 x 5 mm.

Etagenwagen

- Ladefläche 850 x 500 mm
- Tragkraft 500 kg
- Raddurchmesser 160 mm, 2 Lenkrollen mit Feststeller

Zerlegte Anlieferung

		mit Böden		mit Kästen	
Höhe mm	Anzahl Böden	Bestell-Nr.	Preis Fr.	Bestell-Nr.	Preis Fr.
1055	3	FE-08100	390,-	FE-08120	593,-
1455	4	FE-08200	447,-	FE-08220	690,-



FE-08200



FE-08220



FE-08100



FE-08120

Etagenwagen

Etagenwagen

Baukasten-System:

Profilstahl und Stahlrohr geschweisst, pulverbeschichtet.
2 Lenk- und 2 Bockrollen, 200 x 40 mm, TPE-Bereifung
(spurlos), Feststeller, Ladehöhe 270 mm.

Zerlegte Anlieferung



FE-0820../0830../0834..

Höhe mm	Tragkraft kg	Ladefläche L x B mm	Anzahl Böden	Bestell-Nr.	Preis Fr.
1500	600	1000 x 600	4	FE-08201	508,-
		1000 x 700		FE-08202	548,-
		1200 x 800		FE-08203	635,-
1800	600	1000 x 600	4	FE-08301	521,-
		1000 x 700		FE-08302	553,-
		1200 x 800		FE-08303	636,-
1800	600	1000 x 600	5	FE-08341	577,-
		1000 x 700		FE-08342	619,-
		1200 x 800		FE-08343	722,-

Höhe mm	Tragkraft kg	Ladefläche L x B mm	Anzahl Böden	Bestell-Nr.	Preis Fr.
1500	600	1000 x 600	4	FE-08221	756,-
		1000 x 700		FE-08222	796,-
		1200 x 800		FE-08223	931,-
1800	600	1000 x 600	4	FE-08321	761,-
		1000 x 700		FE-08322	801,-
		1200 x 800		FE-08323	938,-



FE-0822../0832..



FE-08412/08413

Höhe mm	Tragkraft kg	Ladefläche L x B mm	Anzahl Böden	Bestell-Nr.	Preis Fr.
1800	600	1000 x 700	4	FE-08412	624,-
		1200 x 800		FE-08413	704,-

Höhe mm	Tragkraft kg	Ladefläche L x B mm	Anzahl Böden	Bestell-Nr.	Preis Fr.
1800	600	1000 x 700	4	FE-08412-1	695,-
		1200 x 800		FE-08413-1	782,-



FE-08412-1/08413-1



FE-0831../0835..

Höhe mm	Tragkraft kg	Ladefläche L x B mm	Anzahl Böden	Bestell-Nr.	Preis Fr.
1800	600	1000 x 600	4	FE-08311	636,-
		1000 x 700		FE-08312	692,-
		1200 x 800		FE-08313	777,-
1800	600	1000 x 600	5	FE-08351	694,-
		1000 x 700		FE-08352	759,-
		1200 x 800		FE-08353	858,-

Höhe mm	Tragkraft kg	Ladefläche L x B mm	Anzahl Böden	Bestell-Nr.	Preis Fr.
1800	600	1000 x 600	4	FE-08311-1	780,-
		1000 x 700		FE-08312-1	832,-
		1200 x 800		FE-08313-1	924,-
1800	600	1000 x 600	5	FE-08351-1	837,-
		1000 x 700		FE-08352-1	895,-
		1200 x 800		FE-08353-1	1010,-



FE-0831..-1/0835..-1

Kastenwagen



FE-03392/3393



FE-05392/5393 Türen mit Treibriegelverschluss mit eingebautem Zylinderschloss

- 1 fester, 4 lose Böden
- 2 Lenk- u. 2 Bockrollen, Ø 200 mm (2 Feststeller) TPE-Bereifung
- Etagenhöhen (mm): 285/575/875/1175/1475
Etagenabstand licht: 280 mm
- Tragkraft pro Boden 90 kg
- Böden verstellbar
Raster 100 mm
- Wände und Deckel: Drahtgitter, 40x40x4 mm



FE-04392/4393

FE-04392/4393 Türen mit Stangenverschluss
abschliessbar mittels Vorhängeschloss

Artikel-Nr.	Tragkraft kg	Ladefläche L x B mm	Anzahl d. Böden	Aussenmasse L x B x H mm	Preis Fr.
FE-03392	750	1000 x 680	5	1170 x 700 x 1792	1034,-
FE-03393	750	1200 x 780	5	1370 x 800 x 1792	1229,-
FE-04392	750	1000 x 680	5	1170 x 740 x 1792	1405,-
FE-04393	750	1200 x 780	5	1370 x 840 x 1792	1724,-
FE-05392	750	1000 x 680	5	1170 x 745 x 1792	1489,-
FE-05393	750	1200 x 780	5	1370 x 845 x 1792	1793,-



FE-05692/5693

FE-05692/5693

Wände aus Alublech

1 Längswand mit leichtgängigem Rolladenverschluss aus Alu-Hohlprofilen mit Griffmulden und Zylinderschloss.

FE-05492/5493, 5592/5593

Doppel-Flügeltür aus Winkelstahl mit Treibriegelverschluss Schwenkhebel und eingebautem Zylinderschloss.

- 1 fester, 4 lose Böden
- 2 Lenk- u. 2 Bockrollen, Ø 200 mm (2 Feststeller) TPE-Bereifung
- Etagenhöhen (mm): 285/575/875/1175/1475
Etagenabstand licht: 280 mm
- Tragkraft pro Boden 90 kg
- Böden verstellbar
Raster 100 mm



FE-05592/5593 Alublech
FE-05492/5493 Stahlblech verzinkt

Artikel-Nr.	Tragkraft kg	Ladefläche L x B mm	Anzahl d. Böden	Aussenmasse L x B x H mm	Preis Fr.
FE-05492	750	1000 x 680	5	1170 x 745 x 1792	1645,-
FE-05493	750	1200 x 780	5	1370 x 845 x 1792	1912,-
FE-05592	750	1000 x 680	5	1170 x 745 x 1792	1839,-
FE-05593	750	1200 x 780	5	1370 x 845 x 1792	2002,-
FE-05692	750	1000 x 680	5	1170 x 750 x 1792	2851,-
FE-05693	750	1200 x 780	5	1370 x 750 x 1792	3423,-

Eurokasten-Wagen · Beistellwagen



FE-01399



FE-01384

- Rand 10 mm hoch
- 15 Eurobehälter Typ NB 33
- 4 Lenkrollen
- Böden variabel einschraubbar, Raster 150 mm, Neigung bei schrägem Einbau 15° und 30°



FE-02392



FE-02391

- Rand 10 mm hoch
- 6 Eurobehälter Typ NB 33
- 4 Lenkrollen
- Neigung bis 30°
- Verstellbare Böden Raster 50 mm



FE-02382



FE-02381

- Rand 10 mm hoch
- 3 Eurobehälter Typ NB 33
- 4 Lenkrollen
- Neigung bis 30°

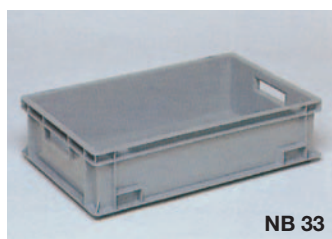

NB 33



NB 42

Eurobehälter aus Kunststoff

Typ	Aussenmasse Länge x Breite x Höhe mm	Preis Fr.
NB 33-V1	600 x 400 x 150	17,00
NB 42-V1	600 x 400 x 220	19,00

Zerlegte Anlieferung

Alle Wagen mit TPE-Bereifung und 2 Feststeller



FE-32912



FE-32911

- Etagenhöhe 215/675/1150 mm
- 3 Eurobehälter 2 x NB 42 und 1 x NB 33
- 2 Lenk- und 2 Bockrollen
- Obere Böden auf beiden Seiten um 15° und 30° neigbar



FE-32902



FE-32901

- Etagenhöhe 215/675/1150 mm
- 3 Eurobehälter 2 x NB 42 und 1 x NB 33
- 2 Lenk- und 2 Bockrollen

Tragkr. kg	Rad-Ø mm	Ladefläche L x B mm	Aussenmasse L x B x H mm	Offene Böden m. Kästen		Holzböden o. Kästen		Offene Böden o. Kästen	
				Best.-Nr.	Preis Fr.	Best.-Nr.	Preis Fr.	Best.-Nr.	Preis Fr.
250	160	1250 x 610	1372 x 685 x 1686	FE-01399	984,-	FE-01384	938,-	FE-01383	729,-
200	125	820 x 610	935 x 666 x 1101	FE-02392	542,-	FE-02391	518,-	FE-02390	440,-
200	125	610 x 410	525 x 666 x 1101	FE-02382	429,-	FE-02381	417,-	FE-02380	378,-
200	125	600 x 400	820 x 450 x 1282	FE-32912	444,-	FE-32911	427,-	FE-32910	389,-
200	125	600 x 400	820 x 450 x 1282	FE-32902	372,-	FE-32901	355,-	FE-32900	317,-



Offene Böden

Kommissionierwagen



FE-28101

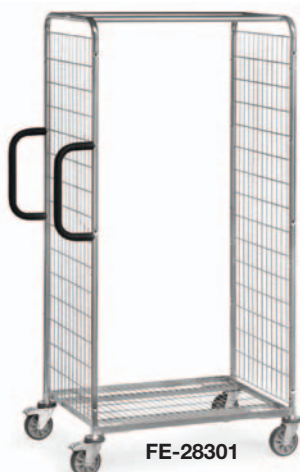

FE-28301



FE-28201



Kommissionierwagen

Baukastensystem

Profilstahl-/Stahlrohr-Konstruktion, komplett galvanisch glanzverzinkt.

Stirnwände aus Stahlrohr mit eingeschweisstem Drahtschweissgitter, Maschenweite 100 x 50 mm, versteift durch 2 Längsstreben

Boden im Grundrahmen mit eingeschweisstem Drahtschweissgitter, Maschenweite 120 x 30 mm.

Zubehör

2 Rohrschiebegriffe an einer Stirnseite vertikal anschraubbar.

4 Leichtlauf-Lenkrollen mit TPE-Bereifung auf Kunststoff-felgen, Naben mit Rillenkugellager. Feststeller an 2 Lenkrollen, gemäss der **Europäischen Norm EN 1757-3 (Sicherheit von Plattformwagen)**.

4 Abweiserringe aus TPU (thermoplastisches Polyurethan) an den Lenkrollen.

Bestell-Nr.	Tragkraft kg	Rad-Ø mm	Ladefläche L x B mm	Aussenmasse L x B x H mm	Ladeflächenhöhe mm	Eigen-gewicht kg	Preis Fr.
FE-28100	200	125	650 x 510	891 x 590 x 1225	193	22,0	443,-
FE-28101	300	125	850 x 610	1091 x 690 x 1225	193	25,0	470,-
FE-28102	300	125	1250 x 610	1491 x 690 x 1225	193	28,0	498,-
FE-28200	200	125	650 x 510	891 x 590 x 1225	193	25,0	470,-
FE-28201	300	125	850 x 610	1091 x 690 x 1225	193	28,0	498,-
FE-28202	300	125	1250 x 610	1491 x 690 x 1225	193	31,5	525,-
FE-28301	300	125	850 x 610	1091 x 690 x 1225	193	30,0	512,-
FE-28302	300	125	1250 x 610	1491 x 690 x 1225	193	33,0	539,-

Zubehör

Abb.	Bezeichnung	für Ladefläche L x B mm	Bestell-Nr.	Preis Fr.	
1	Schreibtafel	-	FE-28ST3	55,-	
2	Kennzeichnungstafel	-	FE-28KT3	36,-	
3	Flaschenhalter	-	FE-28FH	18,-	
4	Scannerhalter	-	FE-1392	70,-	
5	Drahtgitterboden	40 kg Tragkraft	650 x 510	FE-28DG0	59,-
		80 kg Tragkraft	850 x 610	FE-28DG1	70,-
		80 kg Tragkraft	1250 x 610	FE-28DG2	97,-
6	Spurrolle Ø 125 mm	650 x 510	FE-28SP0	69,-	
		850 x 610	FE-28SP1	70,-	
		1250 x 610	FE-28SP2	75,-	

Schreibtafel (1)

Stahlblech pulverbeschichtet, RAL 7035. In Stirnwand einhängbar. Mit Papierklammer. Neigung mittels Stützbügel einstellbar. Nutzfläche: H x B 335 x 352 mm

Kennzeichnungstafel (2)

Stahlblech mattschwarz pulverbeschichtet, mit Kreide beschreibbar. In Stirnwand einhängbar. Nutzfläche: H x B 210 x 330 mm

Flaschenhalter (3)

Aus Kunststoff mit Stahlhalterung. Stabil und flexibel.

Scannerhalterung (4)

Stahlblech pulverbeschichtet, RAL 7035. Mit variablem Anschraubpunkt an der Rückseite und den Seiten. Vordere Öffnung: 40 mm breit. Scanneraufnahme: B x T x H 120 x 87 x 150 mm

Drahtgitterboden (5)

Etagenboden aus Drahtgitter, 120 x 30 mm, galvanisch verzinkt. An einer Längsseite 23 mm nach oben, an der anderen 23 mm nach unten abgekantet. Im Raster von 100 mm waagrecht oder geneigt einhängbar. Tragkraft pro Boden: 40 bzw. 80 kg.

Abb.	Bezeichnung	Ladeflächenbreite 510 mm		Ladeflächenbreite 610 mm	
		Bestell-Nr.	Preis Fr.	Bestell-Nr.	Preis Fr.
7	Deichsel und Kupplung	FE-28DK5	155,-	FE-28DK6	160,-
8	Trittstufen	FE-28TS5	306,-	FE-28TS6	310,-
9	Trenngitter für Drahtgitterboden	FE-28TG5B	22,-	FE-28TG6B	25,-
10	Trenngitter für Fahrradrahmenboden	FE-28TG5F	22,-	FE-28TG6F	25,-

Kommissionierwagen Zubehör

Spurrolle (6)

Ein 5. TPE-Rad, 125 mm Ø an einem federbeaufschlagten Profilstahlarm als Führungsrolle für guten Geradeauslauf.

Drehen auf der Stelle ist trotzdem möglich.

Deichsel + Kupplung (7)

Zum Fahren mit maximal 3 Kommissionierwagen im Verbund.

Anstelle der 2 Lenkrollen ohne Feststeller werden 2 Bockrollen verbaut.

Deichsel aus Flachstahl profiliert. Stellt sich mittels Gasdruckfeder selbsttätig in senkrechte Ruheposition.

Stabiler profiliertes Kupplungsbolzen an der gegenüberliegenden Stirnseite. Verbinden durch Fussbetätigung möglich. Maximale Zuggeschwindigkeit 6 km/h.

Nicht mit Trittstufen kombinierbar.

Trittstufen (8)

3 Stufen, oberste 600 mm hoch, Greifhöhe ca. 2800 mm. Stahlrohrholme, Trittstufen aus rutschfesten Holzplatten.

Die Trittstufen stehen bei Belastung fest auf dem Boden, wodurch der Wagen sicher blockiert wird.

Mit den Trittstufen werden weiter vorstehende Rohrschiebegriffe zum Festhalten und Anlehnen mitgeliefert.

Die Gesamtlänge erhöht sich um 100 mm.

Nicht mit Deichsel und Kupplung kombinierbar.

Trenngitter für Drahtboden und Fahr- rahmenboden (9 + 10)

Als Facheiler für Drahtgitterböden. Mit angeschweissten Klemmlaschen.

Drahtschweissgitter galvanisch glanzverzinkt.

Grösse:

B x H 506/606 x 95 mm
Maschenweite: 25 mm

Rückwand (11)

Als Längswand anschraubbar. Drahtschweissgitter galvanisch glanzverzinkt, Maschenweite 100 x 50 mm.

3 Höhen und 3 Breiten, passend zu den verschiedenen Wagentypen und Abmessungen



Abb. 1



Abb. 2



Abb. 3



Abb. 4



Abb. 5



Abb. 9

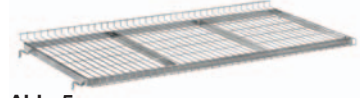

Abb. 10



Abb. 8

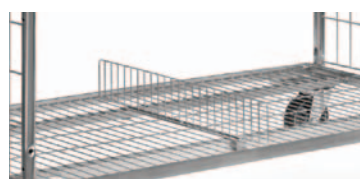

Abb. 11



Abb. 6



Abb. 7

Abb.	Bezeichnung	für Ladefläche L x B mm	Höhe 1225 mm		Höhe 1625 mm		Höhe 1825 mm	
			Bestell-Nr.	Preis Fr.	Bestell-Nr.	Preis Fr.	Bestell-Nr.	Preis Fr.
11	Rückwand	650 x 510	FE-28RW10	43,-	FE-28RW20	54,-	-	-
		850 x 610	FE-28RW11	55,-	FE-28RW21	65,-	FE-28RW31	70,-
		1250 x 610	FE-28RW12	77,-	FE-28RW22	86,-	FE-28RW32	90,-

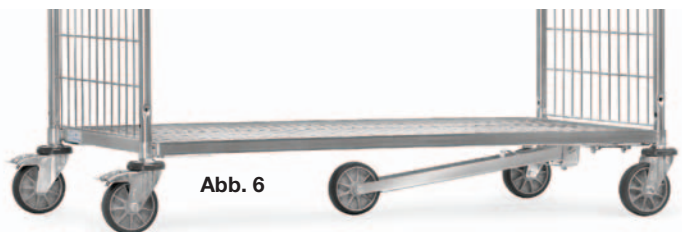
Klappwagen

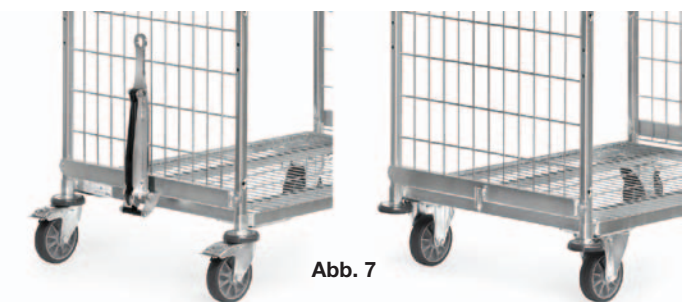
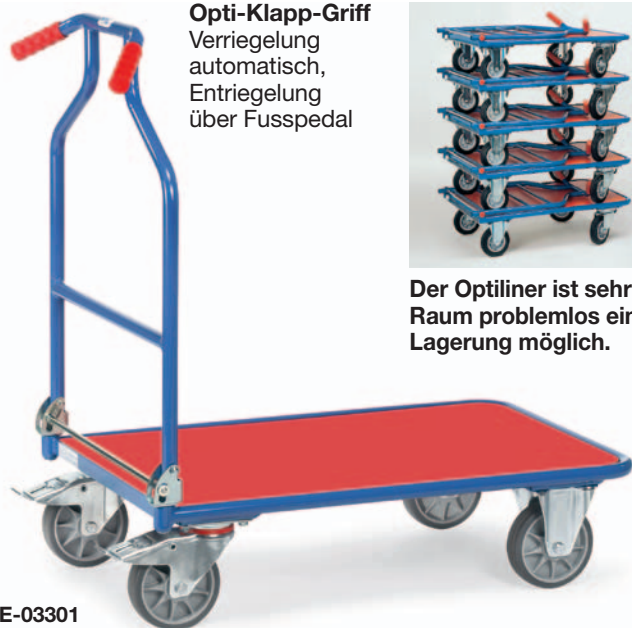

Opti-Klapp-Griff
Verriegelung
automatisch,
Entriegelung
über Fusspedal



Der Optiliner ist sehr wendig, handlich und auf engstem Raum problemlos einsetzbar. Senkrechte und waagrechte Lagerung möglich.



- Tragkraft obere Ladefläche: 200 kg
- Ladehöhe 230/735 mm
- Gesamthöhe 975 mm, geklappt 350 mm



FE-03601

Modell FE-03601 ist nicht abklappbar. Gesamthöhe 975 mm

FE-03301

Bestell-Nr.	Tragkraft kg	Rad-Ø mm	Ladefläche L x B mm	Gewicht kg	Preis Fr.
FE-03301	400	160	900 x 600	24	278,-
FE-03601	400	160	900 x 600	33	351,-



Holzwerkstoff-Plattform

FE-01132/1154



FE-01140/1141

Best.-Nr.	Tragkraft kg	Rad-Ø mm	Ladefläche L x B mm	Gewicht kg	Preis Fr.
FE-01132	250	125	720 x 450	15	220,-
FE-01154	250	160	900 x 600	24	265,-
FE-01140	250	125	720 x 450	25	407,-
FE-01141	250	160	900 x 600	39	468,-
FE-03100	150	100	740 x 480	12,5	112,-
FE-03101	250	125	910 x 610	18,5	160,-
FE-03120	150	100	740 x 480	10	191,-
FE-03130	200	125	810 x 500	13	180,-

Etagenhöhen bei
FE-01140 = 205/860 mm
FE-01141 = 230/885 mm

Tragkraft obere Ladefläche 80 kg

Abklappbare Tischplattform.
Ladeflächen aus Holzwerkstoffplatte.
2 Lenk- und 2 Bockrollen.

FE-03100 / 3101 / 3120 / 3130: zerlegte Anlieferung



Stahl-Plattform
mit Antirutschbelag

FE-03100/3101



Alu-Plattform mit
rutschhemmender
Oberfläche

FE-03120



Kunststoff-Plattform
mit rutschhemmen-
der Oberfläche

FE-03130

Plattenwagen · Plattenständer



FE-04454/4455/4456



FE-04474/4475/4476

FE-04454-4456

FE-04474-4476

Anlagen mit Profildgummi belegt.
2 Lenk- und 2 Bockrollen.
Auflagebreite/-Höhe
430 x 1450 mm.
Gesamthöhe 1810 mm.

	Bestell-Nr.	Tragkraft kg	Rad-Ø mm	Aussenmasse L x B x H mm	Auflagefläche L x B mm	Preis Fr.
Plattenwagen einseitig	FE-04454	1200	200	1276 x 800 x 1788	1276 x 430	1002,-
	FE-04455	1200	200	1676 x 800 x 1788	1676 x 430	1082,-
	FE-04456	1200	200	2076 x 800 x 1788	2076 x 430	1270,-
Plattenwagen zweiseitig	FE-04474	1200	200	1276 x 800 x 1783	1276 x 2 x 230	1096,-
	FE-04475	1200	200	1676 x 800 x 1783	1676 x 2 x 230	1174,-
	FE-04476	1200	200	2076 x 800 x 1783	2076 x 2 x 230	1363,-

	Bestell-Nr.	Tragkraft kg	Rad-Ø mm	Aussenmasse L x B x H mm	Ladefläche L x B mm	Preis Fr.
Plattenwagen für Einsteckbügel (ohne Bügel)	FE-04463	500	200	1320 x 800 x 295	1200 x 800	423,-
	FE-04463-1	1200	200	1320 x 800 x 295	1200 x 800	539,-
	FE-04465	500	200	1720 x 800 x 295	1600 x 800	552,-
	FE-04465-1	1200	200	1720 x 800 x 295	1600 x 800	667,-
Plattenständer (ohne Bügel)	FE-04363	1200	-	1365 x 800 x 100	1200 x 800	400,-
	FE-04365	1200	-	1765 x 800 x 100	1600 x 800	534,-
Plattenkarre	FE-01075	400	Vollgummi 250		500 x 200	254,-
	FE-01076	350	Luft 260		500 x 200	254,-
Plattenwagen	FE-04445	500	200	1500 x 710 x 1510	1500 x 400	445,-



FE-01075 / 1076

Zubehör für Plattenständer:

Füsse, Höhe 100 mm

Best.-Nr.	FE-02021
Preis Fr.	106,-



FE-04363

Ausführung

Best.-Nummer

FE-04363 + 4365

- Gummifüsse
- Eine Stirnseite mit 6-teiliger Anlaufrolle

Einsteckbügel

Länge mm	Höhe mm	Bestell-Nummer	Preis Fr.
1200	300	FE-03012	32,-
1200	600	FE-06012	33,-
1200	900	FE-09012	36,-
1600	300	FE-03016	35,-
1600	600	FE-06016	38,-
1600	900	FE-09016	40,-



FE-04445

FE-04445

Ladefläche mit rutschsicherer Siebdruckplatte.
Anlagehöhe 1150 mm



FE-04463

FE-04463-4365

6 Verstellmöglichkeiten,
Bügelabstand licht 90 mm

Tragarmwagen · Ballenwagen

Tragarmwagen

Variables System für Langgut-Transporte und -Lagerung. Tragarme stufenlos verstellbar, Wagen komplett verschraubt, zerlegte Anlieferung

Zerlegte Anlieferung



FE-04614 / 04615 / 04616

12 Tragarme einseitig, Nutzlänge 600 mm. Ständer-Nutzhöhe 1450 mm. Tragkraft pro Etage 80 kg.

Baukasten-System: Rahmen aus stabilem Quadratrohr. Rollen-Traversen, Ständer und Längsverbinder durch kräftige Schraubschellen verbunden. Tragarme aus Stahlrohr Ø 27 mm mit Schraubschellen. Pulverbeschichtet blau RAL 5007. 2 Lenk- und 2 Bockrollen, TPE-Bereifung.



FE-04624 / 04625 / 04626

24 Tragarme, Nutzlänge 370 mm. Ständer-Nutzhöhe 1450 mm. Tragkraft pro Etage 120 kg (60 kg/Seite).



Holzböden für Tragarmwagen aus wasserfestem Sperrholz 15 mm stark, beidseitig verwendbar, eine Seite ist glatt, eine rutschhemmend (Siebdruck), mit Befestigungsschellen.

Aussenmasse
L x B x H mm

FE-04614/04624:
1400 x 800 x 1800

FE-04615/04625:
1800 x 800 x 1800

FE-04616/04626:
2200 x 800 x 1800

Bestell-Nr.	Tragkraft kg	Rahmen L x B mm	Rad-Ø mm	Preis Fr.
FE-04614	500	1200 x 800	200	660,-
FE-04615	500	1600 x 800	200	673,-
FE-04616	500	2000 x 800	200	681,-
FE-04624	500	1200 x 800	200	726,-
FE-04625	500	1600 x 800	200	737,-
FE-04626	500	2000 x 800	200	759,-

Bestell-Nr.	Preis Fr.
FE-04614-1	737,-
FE-04615-1	753,-
FE-04616-1	759,-
FE-04624-1	844,-
FE-04625-1	858,-
FE-04626-1	878,-

Sonderausstattung: Tragarmrohre mit PVC-Schlauch 3 mm stark überzogen, als Abrutschschutz und zur Schonung des Ladegutes.



Abrollsicherung
Nutzhöhe: 30 mm



Bestell-Nr.
FE-AS

Preis/Stk.
Fr. 7,-



Bügelhöhe 750 mm

FE-02571
FE-02573



Bügelhöhe 750 mm

FE-01581
FE-01583

Ballenwagen

FE-01581 / 01583 / 02571 / 02573

2 Bock- und 2 Lenkrollen mit Feststeller. TPE-Bereifung. Ladefläche aus Holzwerkstoffplatten.

Best.-Nr.	Tragkr. kg	Rad-Ø mm	Aussenmasse L x B x H mm	Nutzfläche L x B mm	Gewicht kg	Preis Fr.
FE-01581	600	200	1060 x 609 x 1025	1000 x 600	32	333,-
FE-01583	600	200	1260 x 809 x 1025	1200 x 800	41	357,-
FE-02571	600	200	1060 x 609 x 1025	1000 x 600	36	395,-
FE-02573	600	200	1260 x 809 x 1025	1200 x 800	45	434,-



FE-02448



FE-02449



FE-05844



FE-02445

Flügeltürschrank

verschlussbar mit 1 festen und 2 verstellbaren Böden.
Tragkraft pro Boden 30 kg.
B x T x H 500 x 600 x 600 mm.

Schubladenschrank

zentral verschliessbar.
4 Schubladen,
3 x 120 und 1 x 180 mm hoch,
Auszugssperre.
Tragkraft pro Schublade 25 kg.

Pultaufsatz

Schreibplatte aufklappbar mit Schreibunterlage, abschliessbar.
Schreibhöhe 1050/1200 mm.

FE-02445/2446

Arbeitsplatte Sperrholz 19 mm, Umrandung 80 mm hoch.
2 Lenk- und 2 Bockrollen, Feststeller.

FE-02448/2449

2 Lenk- und 2 Bockrollen, Feststeller.

FE-05844

Böden verstellbar, Raster 50 mm.
Tragkraft pro Boden 50 kg. 4 Lenkrollen, Feststeller, Schreibhöhe 1150/1320 mm.

FE-02450

6 Schubladen:
H x B x T i. L.
95 x 280 x 470 mm

FE-02452

4 Schubladen:
H x B x T i. L.
1 St. 105 x 280 x 470 mm
2 St. 160 x 280 x 470 mm
1 St. 210 x 280 x 470 mm

Schrank mit 2 verstellbaren Böden und Schubladen mit Gleitführung. Zentralverschluss, Arbeitsplatte Buchen-Sperrholz 19 mm. TPE-Bereifung 160 x 40 mm, Feststeller an den Lenkrollen.

Pulverbeschichtet, grau RAL 7035 und RAL 5007.
L x B x H = 1080x590x920 mm.



FE-02446



FE-02452



FE-02450

Werkstattwagen	Bestell-Nr.	Tragkraft kg	Ladefläche L x B mm	Gewicht kg	Preis Fr.
ohne Abrollrand	FE-02450	400	985 x 590	65	775,-
mit Abrollrand	FE-12450	400	985 x 590	74	839,-
ohne Abrollrand	FE-02452	400	985 x 590	67	790,-
mit Abrollrand	FE-12452	400	985 x 590	74	853,-



FE-12450/12452

Arbeitsplatte mit Abrollrand, 80 mm hoch

Tischwagen · Abfallsammler



FE-02634



FE-02635

Schubladenblock

zentralverschiessbar mit 4 Schubladen (3x120 mm, 1x180 mm hoch) mit Kugelauszug und Auszugssperre. 4/5-Auszug.
B x T x H = 500x600x600 mm

Stahlschrank

abschliessbar, mit 2 verstellbaren Böden.
B x T x H = 500x600x600 mm.

Bei Art.-Nr. 2432/2474/2475 ist die Tiefe der Stahlschränke/ Schubladenblöcke 700 mm, TPE-Bereifung

Tischwagen	Best.Nr.	Ladefläche L x B mm	Gewicht kg	Preis Fr.
Tragkraft 300 kg	FE-02632	1000 x 600	60	704,-
Rad-Ø 125 mm	FE-02634	1000 x 600	77	934,-
	FE-02635	1000 x 600	86	1125,-
Tragkraft 600 kg	FE-02432	1050 x 700	76	716,-
Rad-Ø 200 mm	FE-02474	1050 x 700	89	931,-
	FE-02475	1050 x 700	99	993,-



FE-02474



FE-02475

Weitere Modelle auf Anfrage



Anbausatz

Stahlblechschublade mit Kugelauszug und Zylinderschloss.
H x B x T = 105x410x475 mm.

FE-02149

Fr. 233,-

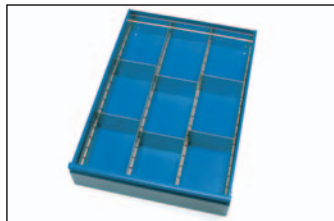

Schubladen-Einteilungs-Set

aus verzinktem Stahlblech, steckbar. 2 Längsteiler und 6 Trennbleche.

FE-02148

Fr. 64,-

Abfallsammler – Baukastensystem

Abfallsammler in Stahlrohr-Konstruktion, pulverbeschichtet, grau RAL 7035, PVC-Deckel und Klemmring, Öffnungs-Ø 340 mm. Abfallsäcke bitte separat bestellen!

Best.-Nr.	Höhe mm	Breite mm	Tiefe mm	Gewicht kg	Preis Fr.
FE-01385	960	500	500	5	108,-
FE-01386	960	500	500	9	150,-

Ladefläche mit umlaufendem Rand 12 mm hoch, **Etagenhöhen: 200/510/820 mm.**



FE-02632

Etagenhöhen: 275/905 mm, Tragkraft obere Ladefläche 200 kg



FE-02432



FE-1385
4 Standfüsse



FE-1386
2 Vollgummiräder Ø 150 mm

Für 110/120 l Abfallsäcke

Griffroller · Kistenroller · Etagenroller



FE-13540



FE-01161

FE-13540

- LICHTER Etagenabstand 390 mm
- 4 Lenkrollen

FE-01161

- 2 Lenk- und 2 Bockrollen

FE-01158

- 1 Lenk- und 2 Bockrollen

FE-01164

- 2 Lenk- und 2 Bockrollen
- mit 2 Holz-Plattformen
- Etagenhöhen 185/765 mm
- Gesamthöhe 900 mm
- Gesamtlänge 860 mm

FE-02167

- 2 Lenk- und 2 Bockrollen
- Winkelstahlrahmen 610 x 410 mm
- ohne Holz-Plattform,
- mit 1 Kunststoffkasten 600 x 400 x 220 mm



FE-01158



FE-01164



FE-02167



FE-01165



FE-01166



FE-02166



FE-01167



FE-01168

	Bemerkung	Art.-Nr.	Tragkraft kg	Länge mm	Breite mm	Höhe mm	TPE-Bereif. mm	Eigen-gewicht kg	Preis Fr.
Etagenroller	Holzplattform mit 10 mm Rand	FE-13540	250	610	410	623	125 x 32	17	254,-
Griffroller		FE-01158	200	600	450	195	125 x 32	10	153,-
		FE-01161	250	600	500	195	125 x 32	11	196,-
	mit Kunststoffkasten NB 42 V1	FE-02167	250	600	400	185/390	125 x 32	13	213,-
		FE-01164	250	600	450	195/770	125 x 32	19	305,-
Kistenroller	offener Rahmen	FE-01165	400	500	500	183	125 x 32	10	153,-
	Holz-Plattform	FE-01166	400	500	500	199	125 x 32	12	180,-
	Holz-Plattform mit Riefengummi	FE-02166	400	500	500	201	125 x 32	13	220,-
	Riffelblech-Plattform	FE-01167	400	500	500	185	125 x 32	13,5	147,-
Ballenroller	für Rollen und Ballen	FE-01168	400	500	500	288	125 x 32	12	205,-

Etagenwagen aus Edelstahl

Etagenwagen aus Edelstahl

- Etagenwagen mit Rohrschiebebügel aus CNS (Chrom-Nickel-Stahl) und tiefgezogenen Böden CS (Chrom-Stahl)
- Böden mit umlaufendem Rand, schalldämmend unterfüttert
- Mit Kantenschutz und Abweiserrollen
- Mit 4 rostfreien Lenkrollen, TPE-Bereifung 125 x 32 mm, elastisch und leicht laufend, spurlos, Naben. 2 Lenkrollen mit Feststeller
- Zerlegte Anlieferung, leichte Selbstmontage
- Tragkraft pro Etage 80 kg

Räder mit Luftbereifung

150 x 30 mm, Reifen blaugrau „spurlos“. Erhöhung der Etagenböden + 20 mm

Art.-Nr.	Mehrpreis
FE-5099	Fr. 219,-



FE-05036/05038



FE-05005/05013/05019



FE-05001/05011/05017

Art.-Nr.	Tragkraft kg	Rad-Ø mm	Gesamthöhe mm	Höhe obere Böden mm	Anzahl Böden	Etagenabstand (licht) mm	Aussenmasse mm	Ladefläche L x B mm	Gewicht kg	Preis Fr.
FE-05036	120	125	950	850	2	585	700 x 470	630 x 400	12,0	440,-
FE-05038	150	125	950	850	3	275	700 x 470	630 x 400	14,5	529,-
FE-05001	120	125	950	850	2	585	870 x 570	800 x 500	15,0	390,-
FE-05011	120	125	950	850	2	585	1070 x 570	1000 x 500	16,0	527,-
FE-05017	120	125	950	850	2	585	1070 x 670	1000 x 600	17,0	541,-
FE-05005	150	125	950	850	3	275	870 x 570	800 x 500	17,0	476,-
FE-05013	150	125	950	850	3	275	1070 x 570	1000 x 500	19,0	618,-
FE-05019	150	125	950	850	3	275	1070 x 670	1000 x 600	22,0	636,-

Stapel- und Sackkarren

Stahlrohrkarren



FE-B1115 L



FE-B1125 L



FE-B1325 L



FE-B1330 L

**FE-B1115 L / B1125 L
FE-B1325 L / B1330 L**
Stahlrohrkarren mit Stahlblechschaufeln, stabile Schweißkonstruktion, pulverbeschichtet, nur blau RAL 5007. Sicherheitsgriffe, Luftbereifung auf Kunststoff-Felgen, Naben mit Rollenlagerung.

FE-A1125 L / A1325 L, A1330 L

Alukarren aus Aluminiumrohr mit Aluminiumschaufeln, sehr leicht und handlich. Luftbereifung auf Kunststoff-Felgen, Naben mit Rollenlagerung.

FE-B1330 L, A1330 L
mit auswechselbaren Kunststoffgleitkufen.

Alukarren



FE-A1125 L



FE-A1325 L



FE-A1330 L



FE-TK1325 Stahl



FE-AK1325 Alu

Treppenkarren

Typ	Bestell-Nr.	Tragkraft kg	Höhe mm	Schaufellänge mm	Schaufelbreite mm	Gesamtbreite mm	Vollgummibereifung mm	Luftbereifung mm	Eigengewicht kg	Preis Fr.
Stahlrohrkarren	FE-B1115 L	250	1150	150	400	590	auf Wunsch	260 x 85	12,0	153,-
	FE-B1125 L	200	1150	250	320	570		260 x 85	11,0	147,-
	FE-B1325 L	300	1300	250	320	580	Ø	260 x 85	14,0	181,-
	FE-B1330 L	300	1300	250	320	580	250	260 x 85	15,0	199,-
Alukarren	FE-A1125 L	150	1150	250	320	570		260 x 85	9,0	220,-
	FE-A1325 L	200	1300	250	320	590		260 x 85	9,0	253,-
	FE-A1330 L	200	1300	250	320	590		260 x 85	9,0	257,-
Treppenkarren	FE-TK1325	200	1300	250	320	590	160 x 40		18,0	299,-
	FE-AK1325	200	1300	250	320	590	160 x 40		14,0	381,-

Stapelkarren · Stahlflaschenkarren · Stuhlkarren

Paketkarren



FE-K1331V
FE-K1331L

Paketroller Aluminium-Stahlrohr-Konstruktion mit Aluminium-Schaufel und hochwertigen Kunststoffteilen. Räder mit Polymerbereifung blaugrau „spurlos“. Elastisches Spannband und Spannleiste zur Sicherung des Transportgutes



FE-01730

FE-01732

FE-01735

Art.-Nr.	Tragkraft kg	Höhe mm	Schaufel L x B mm	Bereifung mm		Gewicht kg	Preis Fr.
				Vollgummi	Luft		
FE-B1335V	300	1300	250 x 320	250 x 60		18,5	237,-
FE-B1335L	300	1300	250 x 320		260 x 85	16,0	237,-
FE-K1331V	300	1300	500 x 250	250 x 60		19,0	246,-
FE-K1331L	300	1300	500 x 250		260 x 85	16,5	246,-
FE-01730	50	1030	300 x 385	127 x 30		3,2	108,-
FE-01732	125	1090	320 x 480	170 x 35		5,2	142,-
FE-01735	250	1190	450 x 595		220 x 70	12,6	330,-



Gasflaschenkarren



FE-51101
FE-51102

FE-51011
FE-51012

Für Stahlflaschen 20/40/50 Liter

Stuhlkarren

Die Karre ist jederzeit für andere Transporte einsetzbar.

Das Traggestell kann in Ruhestellung an den Holmen eingehängt werden. Die Fixierung erfolgt durch Klettband.

Tragarmlänge: 500 mm
Tragbreite: 250 mm
Tragkraft: 70 kg

Das Traggestell ist mit einem Handgriff an der Karre einhängbar, stufenlos höhenverstellbar und selbsthemmend.



FE-B1335V
FE-B1335L

Art.-Nr.	Tragkraft kg	Höhe mm	Flaschen Anzahl x Grösse Liter	Bereifung mm		Gewicht kg	Preis Fr.
				Vollgummi	Luft		
FE-51011	150	1300	2 x 40 - 50	400 x 80		30,0	357,-
FE-51012	150	1300	2 x 40 - 50		400 x 100	20,0	336,-
FE-51101	100	1240	1 x 20 - 50	250 x 60		12,5	181,-
FE-51102	100	1240	1 x 20 - 50		260 x 85	10,0	181,-

Fasskarren · Fasskipper

Fasskarren



FE-01065/1066
Für alle 200-Liter-Fässer mit Rand geeignet. Höhe 1600 mm, Breite 680 mm. Räder wahlweise mit Vollgummibereifung 250 x 60 mm oder Luftbereifung 260 x 85 mm.



FE-01071/1072
Wie 1065, zusätzlich mit 1 Stützenkrolle aus Vollgummi 200 x 50 mm.



FE-02080/2081
Für Fässer von 120-220 l

Spanngurt zur Fass-Sicherung

Bestell-Nr.	Tragkraft kg	Bereifung	Gewicht kg	Preis Fr.
FE-01065	300	Vollgummi	17,5	298,-
FE-01066	300	Luft	15,0	298,-
FE-01071	300	Vollgummi	23,0	317,-
FE-01072	300	Luft	20,5	317,-
FE-02078	300	Vollgummi	24,5	383,-
FE-02079	300	Luft	22,0	383,-
FE-02080	250	Vollgummi 260	20,5	282,-
FE-02081	250	Luft 260	18,0	282,-

(Preise ohne Fässer)



FE-02078/2079
Wie 1065, zusätzlich mit 2 Stützrädern aus Vollgummi 160 x 40 mm.



Abstellen eines Fasses auf einer Auffangwanne

Fasskipper (für 200 l-Fässer)

FE-02015/2016
Lieferung mit Hebelstange für müheloses Heben und Senken des Fasskippers. 2 Stahlrollen 50 mm Ø und 500 mm lang, zum leichten Drehen der Fässer. Für dünnwandige Fässer besonders gut geeignet.



FE-02013



FE-02015



FE-02016

Anwendung:



Hebelstange

	Best.-Nr.	Tragkraft kg	Aussenmasse LxBxH mm	Eigengewicht kg	Preis Fr.
Fasskipper ohne Hebelstände	FE-02013	250	900x615x600	14,0	229,-
Fasskipper mit Hebelstände	FE-02015	250	900x615x600	21,0	351,-
	FE-02016	250	900x615x600	24,0	411,-
Tropfölvanne	FE-02019			3,4	77,-
Fasskipper	FE-02020			4,2	39,-

Tropfölvanne FE-02019

als Anbausatz für die Fasskipper 2015 und 2016, herausziehbar, Kunststoffwanne 12 l Inhalt



Materialständer · Fasskarren · Wannenwagen



FE-03270



FE-03280/3282



FE-03285



FE-03286



FE-03290/3291

FE-03270 Stahl-Plattform höhenverstellbar, Raster 25 mm, sichere Arretierung durch Federriegel, 4 Lenkrollen.

FE-03280/3282 wie 3270, zusätzlich neigbar um 15° und 30°, Plattform mit einseitiger Anlagekante.

FE-03285 Neigbar um 15° und 30°, höhenverstellbar durch Zahnstangengewinde, auch unter Last. Stahlblechplattform mit einseitiger Anlagekante, 4 Lenkrollen

FE-03286 wie 3285, jedoch mit Hydraulikpumpe, Höhenverstellung stufenlos.

FE-03290/3291 wie 3280, jedoch Höhenverstellung stufenlos, dreh- und arretierbar.

Materialständer

zerlegte Anlieferung, einfache Selbstmontage

Art.-Nr.	Rad Ø mm	Tragkraft kg	Ladefläche L x B mm	Höhenverstellbar mm	Gewicht kg	Preis Fr.
FE-03270	75	150	605 x 405	720- 995	15	264,-
FE-03280	75	150	510 x 410	505- 775	16	312,-
FE-03282	75	150	510 x 410	755-1105	18	329,-
FE-03285	125	250	750 x 450	655-1025	36	746,-
FE-03286	125	250	750 x 450	720-1080	39	673,-
FE-03290	75	150	510 x 410	510- 700	23	383,-
FE-03291	75	150	510 x 410	720-1070	25	396,-

Wannenhöhe: 40 mm



FE-04820/4822



FE-04830/4832



FE-02722

Tragkraft
obere Etage
100 kg

Etagenhöhen:

4820 = 207 / 829 mm

4822 = 248 / 870 mm

4830 = 207 / 519 / 829 mm

4832 = 248 / 560 / 870 mm

Tragkraft obere und mittlere Etage: 200 kg

Bestell-Nr.	Tragkraft kg	Rad-Ø mm	Ladefläche L x B mm	Anzahl Wannen	Gewicht kg	Preis Fr.
FE-04820	400	160	850 x 500	2	36	341,-
FE-04822	400	200	1000 x 700	2	47	406,-
FE-04830	400	160	850 x 500	3	46	423,-
FE-04832	400	200	1000 x 700	3	61	513,-
FE-02722	250	125	1000 x 600	2	51	534,-
FE-02702	400	125	1000 x 600	1	37	455,-
FE-02703	600	125	1250 x 650	1	55	570,-



FE-02702/2703

Gitterrost-
Wannenhöhe: 100 mm
Maschenweite:
31 x 31 mm

Alle Wannen
sind öldicht!



FE-01360



FE-13600

Fassroller

FE-01360 Fassroller für stehenden Transport von Stahlblechfässern mit 60 und 200 Liter Inhalt.

Geschweisste Flachstahlkonstruktion, Kreuzstreben nach unten durchgekröpft Ø 420 mm für 60-l-Fässer, Aussenring Innen-Ø 610 mm für 200-l-Fässer

FE-13600

wie FE-01360 jedoch mit anschraubbarem Rohrschiebebügel mit 2 Ösen und 1 Zurrigurt

Preise ohne Fässer

Bestell-Nr.	Tragkraft kg	Radgröße mm	Gewicht kg	Preis Fr.
FE-01360	250	80 x 35	10	142,-
FE-01361	250	80 x 35	15	234,-
FE-13600	250	80 x 35	16	195,-
FE-13610	250	80 x 35	17	285,-

FE-01361 Fassroller für stehenden Transport von 200-l-Stahlblechfässern. Stahlblechwanne, öldicht verschweißt. Innen-Ø 630 mm, Rand 80 mm hoch.

FE-13610 wie FE-01361 jedoch mit anschraubbarem Rohrschiebebügel mit 2 Ösen und 1 Zurrigurt.



FE-01361



FE-13610

Muldenkipper · Blechkastenwagen



FE-03701



Beräderung:
1 Lenkrolle und 2 Bockrollen, TPE-Bereifung, 160 x 40 mm, Naben mit Rillenkugellager.

Mulde aus 2 mm starkem Stahlblech, Rand oben zweimal umgekantet, Schüttkante doppelt umgelegt, öldicht verschweisst. Rohrschiebebügel und Kippbügel. Pulverbeschichtung RAL 5007.

Bestell-Nr.	Inhalt Liter	Tragkraft kg	Aussenmasse L x B x H mm	Schüttkantenhöhe mm	Eigengewicht kg	Preis Fr.
FE-03701	250	300	1383 X 713 X 935	625	42,5	514,-
FE-03701 A*	250	300	1383 X 713 X 935	625	42,5	551,-

* mit Ablasshahn



FE-04702 / 4703 / 4704



FE-04701

Zubehör:
Ablasshahn mit Sieb zum Trennen von Flüssigkeiten und Feststoffen (z. B. als Spänewagen einsetzbar).



Blechkastenwagen (kippar)

mit kippbarem Kasten, öldicht verschweisst, mit integrierten Staplertaschen, Trittblech und Kippsicherung, 2 Lenk- und Bockrollen 200 x 50 mm, TPE-Bereifung.

Inhalt Liter	Tragkraft kg	Aussenmasse L x B x H mm	Schüttkantenhöhe mm	Gewicht kg	Staplertaschenmasse mm				ohne Ablasshahn + Sieb		mit Ablasshahn + Sieb	
					A	B	C	D	Bestell-Nummer	Preis Fr.	Bestell-Nummer	Preis Fr.
250	750	1359 x 713 x 780	780	70	194	203	603	72	FE-04701	675,-	FE-04701A	712,-
450	750	1374 x 730 x 1072	733	83	194	203	603	72	FE-04702	782,-	FE-04702A	819,-
600	750	1458 x 855 x 1099	843	95	194	327	727	72	FE-04703	855,-	FE-04703A	892,-
800	800	1458 x 1105 x 843	843	118	194	577	977	72	FE-04704	1133,-	FE-04704A	1170,-



Abb. 1



Abb. 2

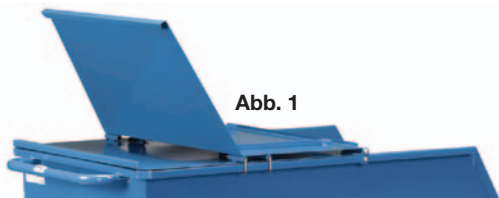

Abb. 3



Abb. 4

Klappbarer Deckel für Muldenkipper, 2-seitig zu öffnen. In geschlossenem Zustand mittels Federhaken arretierbar.

Aufklappbarer Vorderteil (Abb. 2) mittels Federhaken gegen unbeabsichtigtes Überschlagen beim Kippvorgang sicherbar.

Aufgeklappter Hinterteil des Deckels ebenfalls arretierbar.

Jeweils stirnseitig vorne und hinten eine angekantete Griffleiste.

Stahlblech 1,5 mm, von innen mit Flachstreben 15 x 3 mm versteift.

Passend zu Blechkastenwagen	Eigenwicht kg	Bestell-Nr.	Preis Fr.
Mehrpreis für Deckel für Muldenkipper		FE-047D1	216,-
		FE-047D2	221,-
		FE-047D3	238,-
		FE-047D4	256,-

Selbstkipper · Paletten-Fahrgestelle



FE-06030 / 6060 / 6090 / 6120



Rollensatz: 2 Lenk- und 2 Bockrollen aus Polyamid, 200 x 50 mm, (Höhe + 240 mm)

Tragkraft kg	Artikel-Nr.	Mehrpreis Fr.
1500	FE-01567	134,-
2500	FE-01568	282,-

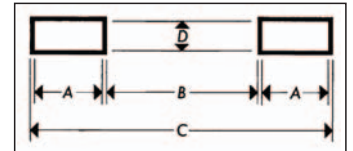

Selbstkipper für Schüttgüter

Zum selbsttätigen Abkippen auch extrem leichter Güter bei völliger Entleerung. Robuste Schweisskonstruktion aus 3-mm-Stahlblech. Serienmässig mit Staplertaschen, Abrollsicung und Kippverriegelung, Gliederkette als Abrutsch- und Kippsicherung.

Selbstkipper serienmässig mit Zugseil zur Kippauslösung vom Staplersitz aus

Inhalt Liter	Tragkraft kg	Aussenmasse L x B x H mm	Schüttkantenhöhe mm	Gewicht kg	Staplertaschenmasse mm				ohne Ablasshahn + Sieb		mit Ablasshahn + Sieb	
					A	B	C	D	Artikel-Nummer	Preis Fr.	Artikel-Nummer	Preis Fr.
350	1000	1294 x 713 x 837	748	126	190	192	592	90	FE-06030	934,-	FE-06030A	978,-
600	1500	1294 x 1141 x 837	748	155	190	582	982	90	FE-06060	1063,-	FE-06060A	1105,-
900	2000	1294 x 1661 x 837	748	184	190	582	982	90	FE-06090	1174,-	FE-06090A	1216,-
1200	2500	1751 x 1222 x 1127	1043	230	190	582	982	90	FE-06120	1342,-	FE-06120A	1384,-

Paletten-Fahrgestelle und Zubehör: Fahrgestelle für Paletten und Gitterboxen im Euromass. Robuste Winkelstahl-Konstruktion mit 4 Fangecken.



FE-22890

Rohrschiebebügel, an der Lenkrollenseite einsteckbar und verschraubbar.



Deichsel und Kupplung für den Transport mit Zugfahrzeugen. Deichsel im Ruhezustand unter den Rahmen einziehbar.



FE-22911/22921

Aufsatzrahmen zu Fahrgestell
Rahmen wird mit Gestell verschraubt.



FE-22801 / 22802 / 22811 / 22812



Bestell-Nr.	Tragkraft kg	Paletten L x B mm	Höhe mm	Rad Ø mm	Gewicht kg	Preis Fr.
FE-22801	500	1200 x 800	280	200	34	248,-
FE-22802	500	1200 x 1000	280	200	35	282,-
FE-22811	1200	1200 x 800	280	200	35	365,-
FE-22812	1200	1200 x 1000	280	200	36	396,-
FE-22911	1200	1200 x 800	270	-	18	170,-
FE-22921	1200	1200 x 800	270	-	19	171,-
FE-22890	Rohrschiebebügel					119,-
FE-22895	Deichsel und Kupplung					233,-



Handwagen · Kastenwagen



- Geländer 250 mm hoch
- Ladefläche aus wasserfestem Sperrholz
 - Drehschemel-Lenkung
 - Räder mit Luftbereifung
- Deichsel mit Sicherheits-Handgriff und automatischer gedämpfter Rückstellung in Ruheposition
 - Automatische Feststellbremse auf die Vorderräder wirkend

FE-04122/4124



Handwagen mit 4 Wänden aus wasserfestem Sperrholz, 250 mm hoch.

FE-04108/4109

Art.-Nr.	Tragkraft kg	Bereifung mm	Gesamtbreite mm	Ladefläche L x B mm	Gewicht kg	Preis Fr.
FE-04122	400	260 x 85	600	945 x 545	36	532,-
FE-04124	400	260 x 85	700	1145 x 645	44	563,-
FE-04108	400	400 x 100	832	845 x 545	25	340,-
FE-04109	400	400 x 100	832	1145 x 545	29	393,-
FE-02560	500	160	509	850 x 500	29	400,-
FE-02561	600	200	609	1000 x 600	33	435,-
FE-02562	600	200	709	1000 x 700	37	440,-
FE-02563	600	200	809	1200 x 800	43	472,-

Kastenwagen

Wandhöhe 250 mm, alle 4 Wände einzeln herausnehmbar. Lenkrollen mit Feststeller



FE-02560/2561/2562/2563



FE-02772



FE-02762



FE-02872



FE-02852

- 2 Lenk- und 2 Bockrollen, Ø 200 mm (2 Feststeller)
- Drahtgitter 50 x 50 x 4 mm
- Blechkastenwagen: Wände verzinkt



FE-02822



FE-02832

Artikel	Art.-Nr.	Tragkraft kg	Gewicht kg	Aussenmasse L x B x H mm	Ladefläche L x B mm	Preis Fr.
Drahtkastenwagen	FE-02772	600	51	1060 x 715 x 1069	1000 x 700	608,-
	FE-02773	600	60	1260 x 815 x 1069	1200 x 800	652,-
Holzkastenwagen	FE-02872	600	64	1060 x 715 x 1069	1000 x 700	610,-
	FE-02873	600	76	1260 x 815 x 1069	1200 x 800	709,-
Blechkastenwagen	FE-02822	600	69	1130 x 725 x 1069	1000 x 700	725,-
	FE-02823	600	80	1330 x 825 x 1069	1200 x 800	760,-
Drahtkastenwagen mit Deckel	FE-02762	600	70	1130 x 725 x 1113	1000 x 700	844,-
	FE-02763	600	82	1330 x 825 x 1113	1200 x 800	900,-
Holzkastenwagen mit Deckel	FE-02852	600	90	1130 x 725 x 1113	1000 x 700	882,-
	FE-02853	600	105	1330 x 825 x 1113	1200 x 800	982,-
Blechkastenwagen mit Deckel	FE-02832	600	80	1150 x 730 x 1113	1000 x 700	895,-
	FE-02833	600	93	1350 x 830 x 1113	1200 x 800	962,-

Handpritschenwagen

Baukasten-System

Aus Profilstahl geschweisst, pulverbeschichtet, dauerhaft oberflächengeschützt schlag- und kratzfest, 4 Eckhülsen, Drehschemel-Lenkung mit Kugelkranz, Scherendeichsel mit Handgriff und Fallsicherung, Ladefläche belegt mit rutschsicherer Siebdruckplatte aus wasserfestem Sperrholz, Räder wahlweise mit Vollgummi- oder Luft-Bereifung, Naben mit Rollenlager. Automatische Feststellbremse auf die Vorderräder wirkend.



Variante 1



Variante 2
mit Bordwänden (wasserfestes Sperrholz) 250/325 mm hoch, 3 Seiten abklappbar, Stirnwand feststehend



Variante 3
mit Drahtgitterwänden 40 x 40 x 4 mm, 600 mm hoch, Stirnwände verschraubt, Längswände einhängbar und herausnehmbar.



Variante 4
mit Drahtgitterwänden 40 x 40 x 4 mm, 1000 mm hoch, Stirnwände verschraubt, Längswände einhängbar und herausnehmbar.

Ladefläche mm	Tragkraft kg	Ladehöhe mm	Vollgummi-Bereifung	Luft-Bereifung	Variante 1		Variante 2		Variante 3		Variante 4	
					Best.-Nr.	Fr.	Best.-Nr.	Fr.	Best.-Nr.	Fr.	Best.-Nr.	Fr.
1200 x 800	700	420	250 x 60	-	FE-06403 V	709,-	FE-06453 V	1108,-	FE-06433 V	1089,-	FE-06443 V	1142,-
			-	260 x 85	FE-06403 L	723,-	FE-06453 L	1124,-	FE-06433 L	1105,-	FE-06443 L	1158,-
1200 x 800	1000	490	400 x 80	-	FE-06404 V	847,-	FE-06454 V	1245,-	FE-06434 V	1228,-	FE-06444 V	1279,-
			-	400 x 100	FE-06404 L	791,-	FE-06454 L	1127,-	FE-06434 L	1173,-	FE-06444 L	1227,-
1600 x 900	1000	490	400 x 80	-	FE-06405 V	953,-	FE-06455 V	1378,-	FE-06435 V	1332,-	FE-06445 V	1406,-
			-	400 x 100	FE-06405 L	899,-	FE-06455 L	1324,-	FE-06435 L	1277,-	FE-06445 L	1353,-
2000 x 1000	1250	490	400 x 80	-	FE-06406 V	1067,-	FE-06456 V	1552,-	FE-06436 V	1470,-	FE-06446 V	1552,-
			-	400 x 100	FE-06406 L	1015,-	FE-06456 L	1499,-	FE-06436 L	1416,-	FE-06446 L	1498,-



Zugöse an der Deichsel

Best.-Nr. des Wagens mit „Z“ ergänzen Mehrpreis Fr. 31,-

Zubehör für Handpritschenwagen



Kupplung hinten

Bestell-Nr. FE-01442 Mehrpreis Fr. 71,-

Industrie-Anhänger

Drehschemel-Lenkung mit Kugelkranz, Scherendeichsel mit Zugöse Ø 35 mm, Handgriff und Fallsicherung. Ladefläche belegt mit rutschsicherer Siebdruckplatte aus wasserfestem Sperrholz.

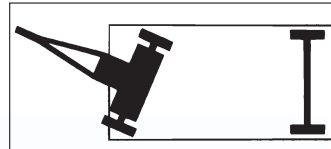

1-Achs-Drehschemel-Lenkung

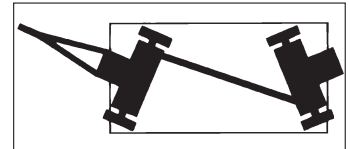

2-Achs-Drehschemel-Lenkung

Feststellbremse auf Anfrage möglich



Anhängerkupplung mit selbstsichernden Bolzen, 30 mm Ø und Sicherungssplint an Kette

Best.-Nr. FE-01450 Fr. 96,-



Tragkraft kg	Ladefläche L x B mm	Ladehöhe mm	Vollgummi-Bereifung mm	Luft-Bereifung	1-Achs-Drehschemel-Lenkung		2-Achs-Drehschemel-Lenkung	
					Bestell-Nr.	Preis Fr.	Bestell-Nr.	Preis Fr.
2000	2000 x 1000	530	360 x 75	-	FE-06286V	2294,-	FE-07286V	2946,-
2000	2000 x 1000	560	-	420 x 115	FE-06286L	2200,-	FE-07286L	2879,-
2000	2500 x 1250	530	360 x 75	-	FE-06287V	2417,-	FE-07287V	3019,-
2000	2500 x 1250	560	-	420 x 115	FE-06287L	2324,-	FE-07287L	2927,-
2000	3000 x 1500	545	360 x 75	-	FE-06288V	2722,-	FE-07288V	3367,-
2000	3000 x 1500	575	-	420 x 115	FE-06288L	2628,-	FE-07288L	3273,-
3000	2000 x 1000	550	400 x 75	-	FE-06386V	2483,-	FE-07386V	3128,-
3000	2000 x 1000	590	-	460 x 140	FE-06386L	2398,-	FE-07386L	3043,-
3000	2500 x 1250	550	400 x 75	-	FE-06387V	2603,-	FE-07387V	3262,-
3000	2500 x 1250	590	-	460 x 140	FE-06387L	2516,-	FE-07387L	3177,-
3000	3000 x 1500	565	400 x 75	-	FE-06388V	2926,-	FE-07388V	3614,-
3000	3000 x 1500	605	-	460 x 140	FE-06388L	2839,-	FE-07388L	3527,-



4 Bordwände
400 mm hoch, 2 Seiten abklappbar, Stirnwände feststehend

Aufbauten für Industrie-Anhänger

(Mehrpreise)

	für Ladefläche L x B mm	Nutzhöhe mm	Bestell-Nr.	Preis Fr.
4 Einsteckungen			FE-01449	42,-
4 Bordwände	2000 x 1000	400	FE-01487	831,-
	2500 x 1250	400	FE-01488	852,-
	3000 x 1500	400	FE-01489	1064,-



4 Einsteck-Rungen
einsteck- und verschraubbar, Nutzlänge 600 mm



2 Stahlrohrwände



4 Stahlrohrwände
Stirnwände fest mit Plattform verschraubt, Längswände einhäng- und herausnehmbar

	für Ladefläche L x B mm	Nutzhöhe 600 mm		Nutzhöhe 1000 mm	
		Bestell-Nr.	Preis Fr.	Bestell-Nr.	Preis Fr.
2 Stahlrohrwände mit Drahtgitter 40 x 40 x 4 mm	2000 x 1000	FE-01481	384,-	FE-01484	427,-
	2500 x 1250	FE-01482	555,-	FE-01485	602,-
	3000 x 1500	FE-01483	640,-	FE-01486	659,-
4 Stahlrohrwände mit Drahtgitter 40 x 40 x 4 mm	2000 x 1000	FE-01451	788,-	FE-01454	897,-
	2500 x 1250	FE-01452	1144,-	FE-01455	1282,-
	3000 x 1500	FE-01453	1242,-	FE-01456	1368,-

Hubtischwagen



Hubtischwagen

- Profilstahl-/Stahlblech-Konstruktion, pulverbeschichtet blau RAL 5007.
- Hydraulikpumpe mit verchromten Kolben.
- Betätigung über Fusspedal. Senkventil über Handhebel feinfühlig zu betätigen.
- 2 Lenk- und 2 Bockrollen, Räder Polyurethan-Bereifung, Lenkrollen mit Feststeller.



Zubehör für Art.-Nr. 6833/6834/6835/6836/6837

Rollenbahn mit kugelgelagerten Stahlrollen 57 mm Ø und 430 mm Länge. Tragkraft 500 kg.

Rollenbahn mit Aufsteckrahmen:

9 Stahlrollen, Achsabstand 112,5 mm, Höhe 64 mm

Art.-Nr. FE-06890

Fr. 332,-

Rollenbahn mit Drehkranz:

6 Stahlrollen, Achsabstand 110 mm, Höhe 92 mm, schwenkbar um 360°, arretierbar

Art.-Nr. FE-06891

Fr. 452,-

Artikel-Nr.	Tragkraft kg	Hubbereich mm	Ladefläche L x B mm	Aussenmasse L x B mm	Rad-Ø mm	Gewicht kg	Preis Fr.
FE-06831	150	265- 755	700 x 450	950 x 450	100	41	420,-
FE-06832	250	330- 910	830 x 500	1020 x 500	125	78	542,-
FE-06833	500	435-1000	1010 x 520	1275 x 520	150	118	648,-
FE-06834	750	442-1000	1010 x 520	1275 x 520	150	120	813,-
FE-06835	1000	445- 950	1010 x 520	1275 x 520	150	137	876,-
FE-06836	300	435-1585	1010 x 520	1275 x 520	150	150	876,-
FE-06837	500	440-1575	1010 x 520	1275 x 520	150	168	1038,-

Palett-Hubwagen

Artikel-Nr.	Tragkraft kg	Hubbereich mm	Gabellänge mm	Lenkräder	Gabelrollen	Gewicht kg	Preis Fr.
FE-02114	2000	85-200	1150	Polyurethan	Polyurethan Single	60	332,-
FE-02116	2000	85-200	1150	Vollgummi	Polyurethan Single	75	366,-
FE-02117	2500	85-200	1150	Polyurethan	Polyurethan Tandem	76	363,-
FE-02118	2500	85-200	800	Vollgummi	Nylon Single	66	458,-
FE-02120	2000	55-175	1150	Vollgummi	Nylon Tandem	72	502,-
FE-02116-15	1500	85-200	1500	Vollgummi	Nylon Tandem	97	550,-
FE-02116-18	1200	85-200	1800	Vollgummi	Nylon Tandem	100	570,-
FE-02116-20	1000	85-200	2000	Vollgummi	Nylon Tandem	112	590,-

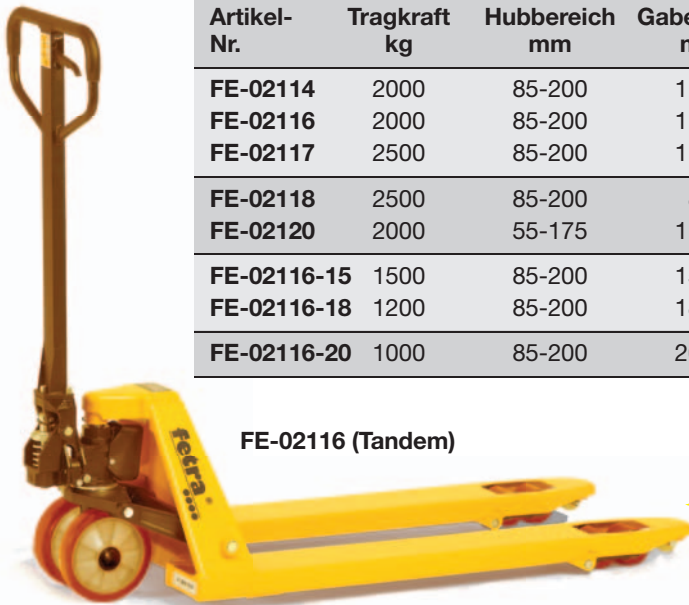

FE-02116 (Tandem)

Fr. 366,-

- Robuste Hydraulik – wartungsfrei
- Griff gummiummantelt (FE-Typen)
- Lenkräder Ø 200 mm, Rollen Ø 80 mm
- Lenkeinschlag 2 x 100°
- Tragbreite 530 mm

FE-02120 niedrige Ausführung

Waage-Hubwagen

- Tragkraft 2000 kg
- Gabellänge 1150 mm
- Gabelrollen Tandem
- Gewicht 117 kg
- Anzeige LCD
- Gewichtsabstufung 1,0 kg
- Messgenauigkeit 0,10 %



Touch-Panel mit An-/Aus- und Tara-Taste

Art.-Nr.	FE-02122
Preis Fr.	1594,-

Preis inkl. Batterie + Ladegerät



FE-02122

Palett-Hochhubwagen

- Hubbereich von 85-800 mm wartungsfrei
- Tragkraft 1000 kg
- Gabellänge 1165 mm
- Tragbreite 540 mm
- Gewicht 110 kg

Art.-Nr.	FE-06815
Preis Fr.	732,-



FE-06815

Scherenhubwagen

Gute Standfestigkeit, auch bei angehobener Last fahrbar.

- 2 Lenkrollen, Polyurethan Ø 150 mm mit Feststeller
- Gabelrollen Nylon Ø 70 mm
- Gabellänge: 1115 mm
- Gesamtlänge: 1550/1640 mm
- Gesamtbreite: 526/687 mm

Art.-Nr.	Tragkraft	Hubbereich	Gewicht	Preis Fr.
FE-06820	500 kg	85-830 mm	107 kg	941,-
FE-06821	1000 kg	85-830 mm	135 kg	1077,-
FE-06828	Aufsteck-Plattform			106,-



FE-06820

FE-06828

FE-06821 hat zusätzlich eine Lenkdeichsel

Hydraulik-Stapler

Tragkraft	kg	500	1000	250	500
Hubhöhe	mm	1500	1500	1560	1560
Gabellänge	mm	1150	1150	800	1000
Plattform L / B	mm	–	–	–	–
Bauhöhe	mm	2010	2010	2030	2030
Gewicht	kg	210	220	140	146
Artikel-Nr.		FE-06855	FE-06856	FE-06851	FE-06852
Preis	Fr.	960,-	1111,-	869,-	980,-

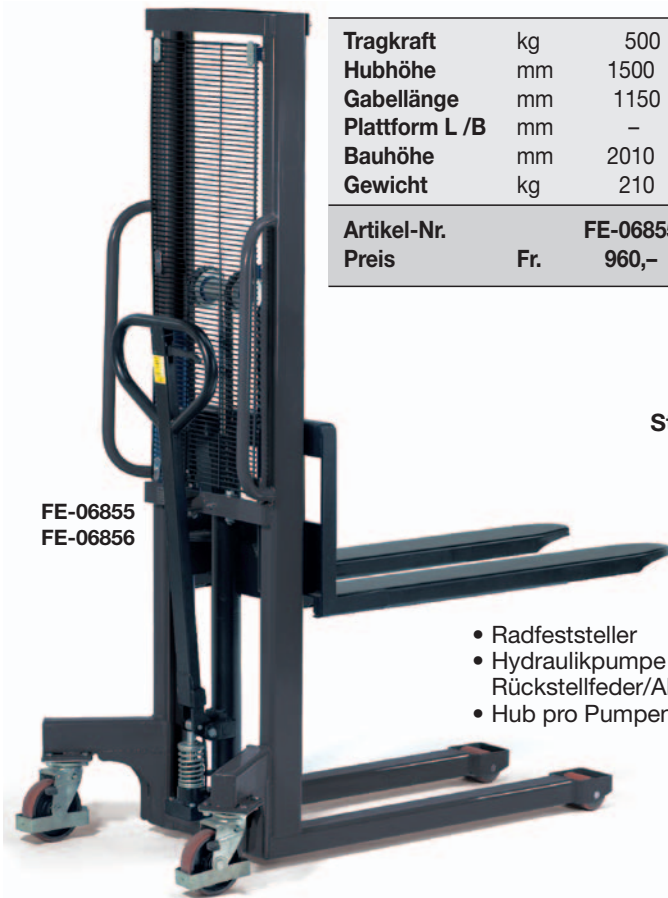

FE-06855
FE-06856

- Radfeststeller
- Hydraulikpumpe mit Rückstellfeder/Ablussventil
- Hub pro Pumpenstoss ca. 25 mm

Standardausrüstung:

- Gabel verstellbar
- Radfeststeller
- pulverbeschichtet RAL 5007

Handkurbel-Stapler

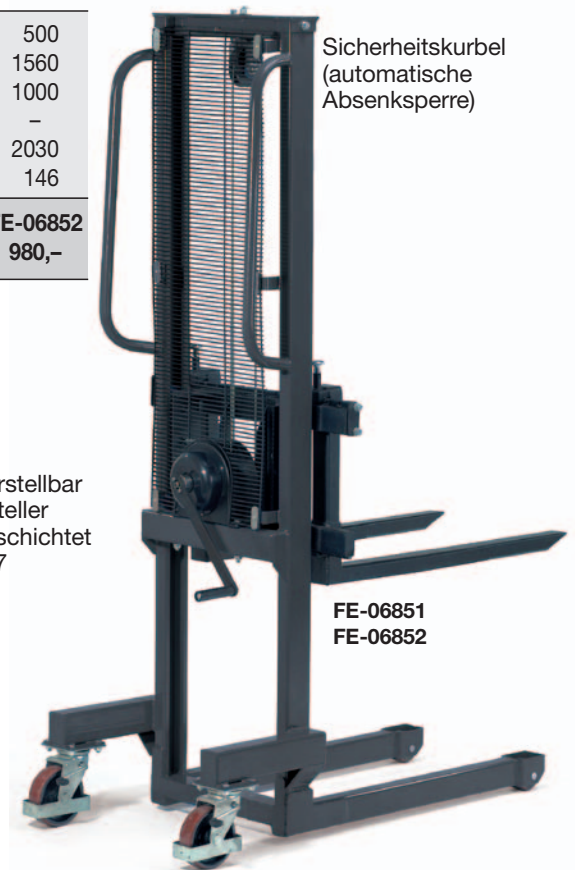

Sicherheitskurbel
(automatische
Absenksperre)

FE-06851
FE-06852

Möbelhubroller

Lieferung paarweise



FE-06980

Ladeplatte 300 x 110 mm

- 1 fest angebrachter Zurrgurt 5 m lang
 - Verstellbare Anlagestützen
 - Ladeplatte mit rutschhemmendem Belag
 - 2 Lenkrollen mit Elastic-Vollgummi-Bereifung.
- Tragkraft: 600 kg (Satz),
Hub: 300 mm
Aussenmasse: 600 x 390 x 800 mm
Gewicht: 45 kg (Satz)



Art.-Nr. FE-06980 Fr./Satz 1013,-

Möbelroller

Plattform aus Sperrholz mit Lenkrollen

Mit Rutschschutzbelag



FE-02350
FE-02352

FE-02351
FE-02353

FE-02359

FE-02358

Art.-Nr.	Tragkraft kg	Bereifung Ø 100 mm	Abmessungen L x B x H mm	Gewicht kg	Preis Fr.
FE-02350	350	Polyamid	600 x 300 x 140	4,5	42,-
FE-02351	250	Vollgummi	600 x 300 x 140	5,0	51,-
FE-02352	500	Polyamid	600 x 350 x 140	5,5	49,-
FE-02353	300	Vollgummi	600 x 350 x 140	6,0	56,-
FE-02359	600	Polyamid	800 x 600 x 175	10,0	84,-
FE-02358	500	Vollgummi	800 x 600 x 175	10,0	104,-

FANAIR

Lager- und Betriebseinrichtungen

Regale, Schränke, Tische
Werkbänke, Büromöbel
Behälter, Kunststoffkästen
Trennwände
Mehrzweckhäuser
Lagerbühnen



Reifenkarren · Reifenwagen · Pneu-Regal

Reifenwagen

FE-04586

Reifenträger variabel im Raster von 150 mm mit Stirnbügel verschraubbar. 4 Lenkrollen mit Vollgummi-Bereifung, Naben mit Rollenlager, 2 Stück mit Feststeller.

FE-04588

wie FE-04586 jedoch verstärkt. 4 Lenkrollen mit Elastic-Vollgummi-Bereifung, Naben mit Kugellager, 2 Stück mit Feststeller.

FE-04596

Boden mit eingeschweisstem Drahtgitter 140 x 40 mm, Reifenträger variabel im Raster von 120 mm einhängbar, durch gelenkartige Aufhängung passen sich die Träger selbsttätig der Reifengrösse an. 2 Lenk- und 2 Bockrollen, TPE-Bereifung 200 x 50 mm, Naben mit Rollenlager, Feststeller an den Lenkrollen.



FE-04586/04588



FE-04596



FE-02032
FE-02033

Bestell-Nr.	Tragkraft	Rad-Ø mm	Aussenmasse L x B x H mm	Ladefläche L x B mm	Eigengewicht	Preis Fr.
FE-04586	250 kg	160	1540 x 670 x 1725	1420 x 600	40 kg	417,-
FE-04588	500 kg	200	1991 x 671 x 1671	1860 x 618	62 kg	657,-
FE-04596	400 kg	200	1600 x 620 x 1800	1420 x 610	73 kg	638,-

Reifenkarren

FE-02032 + FE-02033:

Mittels durch die Griffholme zu bedienende Spreiz-

Aufnahmen aus Stahlrohr können Reifen- und Räderstapel direkt aufgenommen oder abgesetzt werden. Bis zu 8 Reifen oder Räder möglich.

Bestell-Nr.	Tragkraft	Höhe mm	Schaufel L x B mm	Vollgummi-Bereifung	Luft-Bereifung	Preis Fr.
FE-02032	200 kg	1500	360 x 580	250 x 60		410,-
FE-02033	200 kg	1500	360 x 580		260 x 85	410,-

Pneu-Regal aus verzinktem Stahlblech.

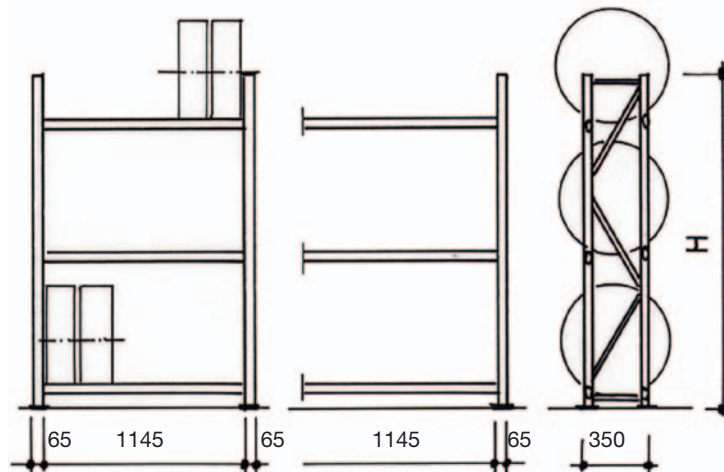

Zerlegte
Anlieferung

Weitere
Grössen auf
Anfrage!

	Höhe	Grundregal Bestell-Nr. Preis Fr.	Anbauregal Bestell-Nr. Preis Fr.
3 Etagen	2000 mm	013-6060 174,-	013-6061 119,-
4 Etagen	2500 mm	013-6062 215,-	013-6063 150,-
Zubehör:		Wanddistanzhalter 200 mm	013-6070 11,-
		Doppelregalverbinder 350 mm	013-6071 4,-

Universelles Steckregal

PROCOSS – ein universelles Regalsystem



- Ständer und Tablare pulverbeschichtet, lichtgrau RAL 7035

Das Regal für:

- Lager
- Werkstatt
- Archiv
- Büro
- Verkaufsladen

Besonderheiten:

- Regaltiefen: 350-1000 mm
- Regalhöhen: 1000-6000 mm
- Schubladen
- Schränke
- Wannen
- Seiten- und Rückwände usw.

Ausbaufähig – vielseitiges Zubehör

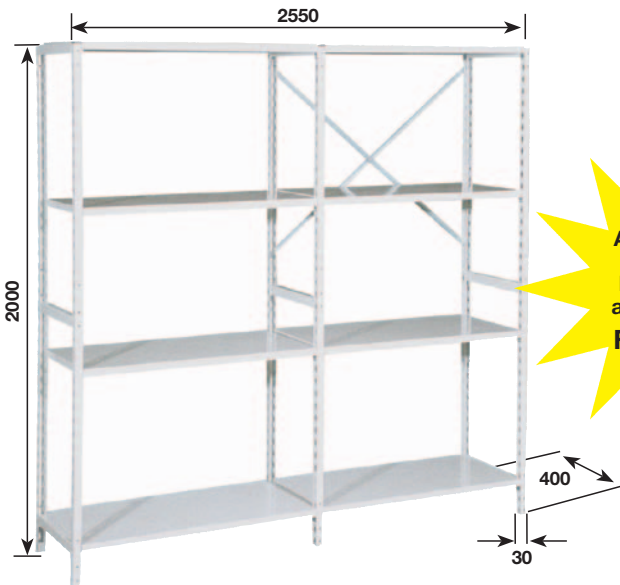

Tragkraft pro Tablar: 160 kg

Artikel-Nr.
003-080
Preis wie
abgebildet
Fr. 357,-



Regalhöhe 2000 mm, Grundregal: 2 Ständerrahmen, 5 Tablare, 1 Kreuzverstrebung – Anbauregal: 1 Ständerrahmen, 5 Tablare

Regaltiefe	Tragkraft pro Tablar	Grundregal Breite 1030 mm	Anbauregal Breite 1000 mm	Tragkraft pro Tablar	Grundregal Breite 1290 mm	Anbauregal Breite 1260 mm
350 mm	110 kg	Best.-Nr. 003-001 Fr. 173,-	Best.-Nr. 003-002 Fr. 127,-	90 kg	Best.-Nr. 003-017 Fr. 204,-	Best.-Nr. 003-018 Fr. 157,-
350 mm	180 kg	Best.-Nr. 003-003 Fr. 183,-	Best.-Nr. 003-004 Fr. 137,-	160 kg	Best.-Nr. 003-019 Fr. 219,-	Best.-Nr. 003-020 Fr. 172,-
400 mm	180 kg	Best.-Nr. 003-005 Fr. 196,-	Best.-Nr. 003-006 Fr. 150,-	160 kg	Best.-Nr. 003-021 Fr. 232,-	Best.-Nr. 003-022 Fr. 185,-
400 mm	210 kg	Best.-Nr. 003-007 Fr. 208,-	Best.-Nr. 003-008 Fr. 162,-	190 kg	Best.-Nr. 003-023 Fr. 247,-	Best.-Nr. 003-024 Fr. 200,-
500 mm	180 kg	Best.-Nr. 003-009 Fr. 212,-	Best.-Nr. 003-010 Fr. 164,-	140 kg	Best.-Nr. 003-025 Fr. 256,-	Best.-Nr. 003-026 Fr. 207,-
500 mm	250 kg	Best.-Nr. 003-011 Fr. 225,-	Best.-Nr. 003-012 Fr. 177,-	240 kg	Best.-Nr. 003-027 Fr. 271,-	Best.-Nr. 003-028 Fr. 222,-
600 mm	170 kg	Best.-Nr. 003-013 Fr. 229,-	Best.-Nr. 003-014 Fr. 180,-	130 kg	Best.-Nr. 003-029 Fr. 278,-	Best.-Nr. 003-030 Fr. 228,-
600 mm	250 kg	Best.-Nr. 003-015 Fr. 242,-	Best.-Nr. 003-016 Fr. 193,-	240 kg	Best.-Nr. 003-031 Fr. 293,-	Best.-Nr. 003-032 Fr. 243,-

Universelles Steckregal

Regalhöhe 2500 mm

Regaltiefe	Tragkraft pro Tablar	Grundregal Breite 1030 mm	Anbauregal Breite 1000 mm	Tragkraft pro Tablar	Grundregal Breite 1290 mm	Anbauregal Breite 1260 mm
350 mm	110 kg	Best.-Nr. 003-033 Fr. 189,-	Best.-Nr. 003-034 Fr. 135,-	90 kg	Best.-Nr. 003-049 Fr. 220,-	Best.-Nr. 003-050 Fr. 165,-
350 mm	180 kg	Best.-Nr. 003-035 Fr. 199,-	Best.-Nr. 003-036 Fr. 145,-	160 kg	Best.-Nr. 003-051 Fr. 235,-	Best.-Nr. 003-052 Fr. 180,-
400 mm	180 kg	Best.-Nr. 003-037 Fr. 214,-	Best.-Nr. 003-038 Fr. 159,-	160 kg	Best.-Nr. 003-053 Fr. 250,-	Best.-Nr. 003-054 Fr. 194,-
400 mm	210 kg	Best.-Nr. 003-039 Fr. 226,-	Best.-Nr. 003-040 Fr. 171,-	190 kg	Best.-Nr. 003-055 Fr. 265,-	Best.-Nr. 003-056 Fr. 209,-
500 mm	180 kg	Best.-Nr. 003-041 Fr. 232,-	Best.-Nr. 003-042 Fr. 174,-	140 kg	Best.-Nr. 003-057 Fr. 276,-	Best.-Nr. 003-058 Fr. 217,-
500 mm	250 kg	Best.-Nr. 003-043 Fr. 245,-	Best.-Nr. 003-044 Fr. 187,-	240 kg	Best.-Nr. 003-059 Fr. 291,-	Best.-Nr. 003-060 Fr. 232,-
600 mm	170 kg	Best.-Nr. 003-045 Fr. 249,-	Best.-Nr. 003-046 Fr. 190,-	130 kg	Best.-Nr. 003-061 Fr. 298,-	Best.-Nr. 003-062 Fr. 238,-
600 mm	250 kg	Best.-Nr. 003-047 Fr. 262,-	Best.-Nr. 003-048 Fr. 203,-	240 kg	Best.-Nr. 003-063 Fr. 313,-	Best.-Nr. 003-064 Fr. 253,-

So optimieren Sie Ihr Lager!

- 2-stöckige Anlagen
- Durchlaufregale
- Rollregale

Ausbaufähig – auch im Nachhinein



Steckregal

Proccoss-Regalsystem/Zubehör

Farbe der Ständerrahmen und Fachböden lichtgrau RAL 7035. Andere Abmessungen und weiteres Zubehör auf Anfrage.

Ständerrahmen

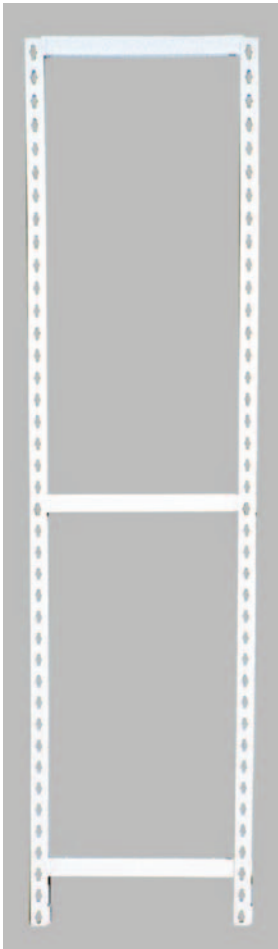

Ösen im Abstand von 50 mm zum Einhängen der Tablare

Art.-Nr.	Höhe x Tiefe mm	Preis Fr.
MR-0003	2000 x 350	36,00
MR-0012	2000 x 400	36,00
MR-0020	2000 x 500	38,00
MR-0028	2000 x 600	39,00
MR-0006	2500x 350	44,00
MR-0014	2500x 400	45,00
MR-0022	2500x 500	48,00
MR-0031	2500x 600	49,00



Halteplatte
verkeilt sich im Ständerrahmen und fixiert so die Tablare (4 Stück pro Tablar)



Art.-Nr.	Preis Fr./Stk.
MR-0602	0,30

Tablare



Art.-Nr.	Breite x Tiefe mm	Tragkraft kg	Preis Fr.
MR-0401	970 x 350	180	19,00
MR-0405	970 x 400	180	21,50
MR-0409	970 x 500	180	24,00
MR-0414	970 x 600	170	27,00
MR-0441	1230 x 350	160	26,00
MR-0445	1230 x 400	160	28,50
MR-0449	1230 x 500	140	32,50
MR-0454	1230 x 600	130	36,50

Kreuzverbände (komplett)

Ein Kreuzverband besteht aus zwei geformten Stangen, die überkreuzt montiert werden. Um Sicherheit und Stabilität zu garantieren, sollten diese unbedingt eingesetzt werden (empfehlenswert in jedem 5. Feld).



Art.-Nr.	für Tablarbreite mm	Preis Fr.
MR-0608	970	10,00
MR-0610	1230	11,00

Sockel

Dieses Sicherheitselement für die Längsaussteifung des Regals erfüllt auch ästhetische bzw. praktische Funktionen

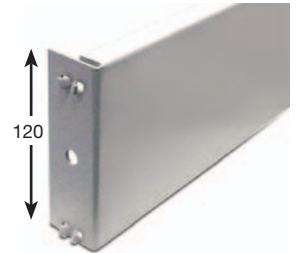

Art.-Nr.	für Tablarbreite mm	Preis Fr.
MR-0605	970	9,00
MR-0606	1230	11,00



Die einfachen Phasen der Zusammensetzung der Proccoss-Regalweiten

Steckregal – Zubehör

Metallschubladen mit Teleskopschienen

Art.-Nr.	Breite x Tiefe x Höhe mm	Preis Fr.
MR-0690	970 x 350 x 100	104,-
MR-0694	970 x 350 x 150	112,-
MR-0691	970 x 400 x 100	108,-
MR-0695	970 x 400 x 150	115,-
MR-0692	970 x 500 x 100	110,-
MR-0696	970 x 500 x 150	117,-
MR-0693	970 x 600 x 100	117,-
MR-0697	970 x 600 x 150	125,-
MR-0721	1230 x 350 x 100	113,-
MR-0725	1230 x 350 x 150	114,-
MR-0722	1230 x 400 x 100	123,-
MR-0726	1230 x 400 x 150	122,-
MR-0723	1230 x 500 x 100	124,-
MR-0727	1230 x 500 x 150	128,-
MR-0724	1230 x 600 x 100	127,-
MR-0728	1230 x 600 x 150	134,-

Weitere Schubladengrößen und Unterteilungsmaterial auf Anfrage

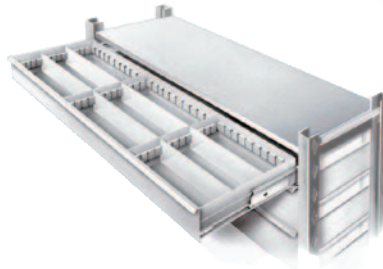

Einfach- und Doppelschlitzwand

Längs- und Quertrennwand

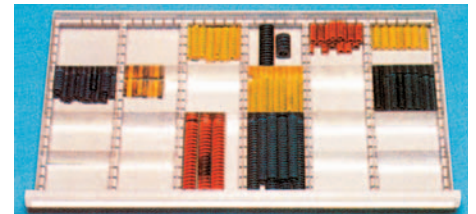

Seitenwände (Farbe lichtgrau RAL 7035)

Art.-Nr.	Tiefe x Höhe mm	Preis Fr.
MR-0820	350 x 500	9,00
MR-0824	400 x 500	10,00
MR-0828	500 x 500	10,50
MR-0832	600 x 500	11,50
MR-0821	350 x 1000	14,00
MR-0825	400 x 1000	16,50
MR-0829	500 x 1000	17,50
MR-0833	600 x 1000	21,00



Rückwand-Zwischenleisten verbinden einzelne Rückwände

Zwischenleisten

Art.-Nr.	Breite mm	Preis Fr.
MR-0897	970	3,00
MR-0898	1230	3,50

Für die Befestigung einer Rückwand werden je 6 Rückwandhaken benötigt

Art.-Nr. MR-0899 Fr. 0,40/Stk

Rückwände

(Farbe lichtgrau RAL 7035)

Art.-Nr.	Breite x Höhe mm	Preis Fr.
MR-0880	970 x 500	18,-
MR-0884	1230 x 500	22,-
MR-0881	970 x 1000	33,-
MR-0885	1230 x 1000	40,-

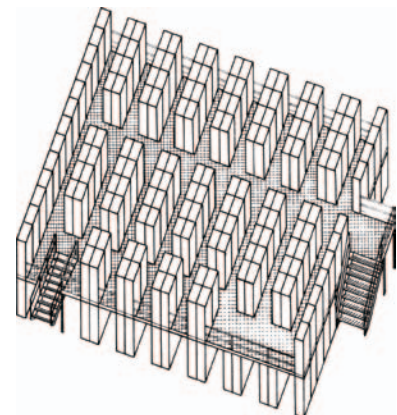

PROCOSS ist ein universelles Regalsystem, das nach dem Baukastenprinzip einfach und rationell aufgebaut werden kann. Das System basiert auf einer massiven Tragkonstruktion aus Stahlprofilen und kann aufgrund seiner Rasterstruktur beliebig erweitert werden. Umfangreiches Zubehör wie Tablare, Rück- und Seitenwände, Konsolen, Türen, Schubladen undwannen ermöglichen einen übersichtlichen Regalausbau, zugeschnitten auf den individuellen Lagerbedarf in Büro, Werkstatt, Archiv, Verkaufsladen etc.

Archiv-/Steckregal

Archiv-/Steckregal

- Verzinkte Ausführung
- Böden verstellbar im Raster 25 mm
- Sehr einfache und schnelle Montage
- Tablarhöhe 30 mm
- Tragkraft kann mit Tablar-Verstärkung erhöht werden
- Ständer (vormontiert)
- Profil B 30 x T 40 mm, inkl. Fuss

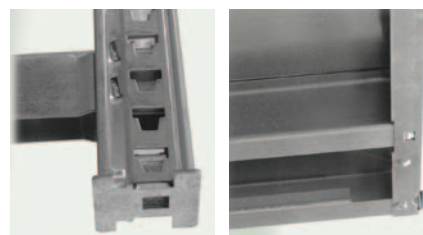

Metall-Fuss

Tablar-Verstärkung
wird im Tablar eingehängt,
zur Erhöhung der Tragkraft
auf 200 kg /150 kg



Bestell-Nr. 005-1080

Lieferung wie oben abgebildet
Masse (BxHxT) 3030 x 2000 x 300 mm
1 Grund- und 2 Anbauregale

Preis komplett Fr. 409,-

Im Grundregal und in jedem
4. Feld ist eine Kreuzverstrebung
anzubringen

Bestell.-Nr.	Ständerrahmen Höhe x Tiefe mm	Preis Fr.
005-1001	2000 x 300	43,00
005-1004	2000 x 400	45,00
005-1010	2000 x 600	47,00
005-1002	2500 x 300	52,00
005-1005	2500 x 400	54,00
005-1011	2500 x 600	57,00

Bestell.-Nr.	Fachboden Länge x Tiefe mm	Trag- kraft	Preis Fr.
MV-2040	970 x 300	90 kg	16,00
MV-2041	970 x 400	90 kg	16,00
MV-2043	970 x 600	90 kg	21,00
MV-2044	1230 x 300	80 kg	22,00
MV-2045	1230 x 400	80 kg	22,00
MV-2047	1230 x 600	80 kg	28,00

Bestell.-Nr.	Omega Verstärkung Länge	Preis Fr.
MV-2050	970 mm (200 kg)	5,00
MV-2051	1230 mm (150 kg)	5,50

Bestell.-Nr.	Kreuzverband für Tablarlänge	Preis Fr.
MR-0608	970 mm	10,00
MR-0610	1230 mm	11,00

Best.-Nr.	Tablaraufhängung	Preis Fr./Stk.
MR-0602	Proclip 4 pro Tablar	0,30

Regalhöhe 2000 mm, Grundregal: 2 Ständerrahmen, 5 Tablare, 1 Kreuzverstrebung – Anbauregal: 1 Ständerrahmen, 5 Tablare

Regaltiefe	Tragkraft pro Tablar	Grundregal Breite 1030 mm	Anbauregal Breite 1000 mm	Tragkraft pro Tablar	Grundregal Breite 1290 mm	Anbauregal Breite 1260 mm
300 mm	90 kg	Best.-Nr. 005-1020 Fr. 182,-	Best.-Nr. 005-1021 Fr. 129,-	80 kg	Best.-Nr. 005-1044 Fr. 213,-	Best.-Nr. 005-1045 Fr. 159,-
400 mm	90 kg	Best.-Nr. 005-1026 Fr. 187,-	Best.-Nr. 005-1027 Fr. 131,-	80 kg	Best.-Nr. 005-1050 Fr. 218,-	Best.-Nr. 005-1051 Fr. 161,-
600 mm	160 kg	Best.-Nr. 005-1038 Fr. 241,-	Best.-Nr. 005-1039 Fr. 183,-	150 kg	Best.-Nr. 005-1062 Fr. 279,-	Best.-Nr. 005-1063 Fr. 221,-

Regalhöhe 2500 mm, Grundregal: 2 Ständerrahmen, 6 Tablare, 1 Kreuzverstrebung – Anbauregal: 1 Ständerrahmen, 6 Tablare

Regaltiefe	Tragkraft pro Tablar	Grundregal Breite 1030 mm	Anbauregal Breite 1000 mm	Tragkraft pro Tablar	Grundregal Breite 1290 mm	Anbauregal Breite 1260 mm
300 mm	90 kg	Best.-Nr. 005-1022 Fr. 217,-	Best.-Nr. 005-1023 Fr. 155,-	80 kg	Best.-Nr. 005-1046 Fr. 254,-	Best.-Nr. 005-1047 Fr. 191,-
400 mm	90 kg	Best.-Nr. 005-1028 Fr. 222,-	Best.-Nr. 005-1029 Fr. 158,-	80 kg	Best.-Nr. 005-1052 Fr. 259,-	Best.-Nr. 005-1053 Fr. 194,-
600 mm	160 kg	Best.-Nr. 005-1040 Fr. 288,-	Best.-Nr. 005-1041 Fr. 220,-	150 kg	Best.-Nr. 005-1064 Fr. 334,-	Best.-Nr. 005-1065 Fr. 265,-

Weitere Grössen und Zubehör auf Anfrage erhältlich!



Weitspann-Regal

Robustes verzinktes Weitspannregal

Böden im Abstand von 33 mm verstellbar. Im Grundregal und in jedem 5. Feld ist eine Kreuzverstrebung anzubringen (im Grundregal bereits inbegriffen).



Lichte Breite
= Feldbreite – 55 mm

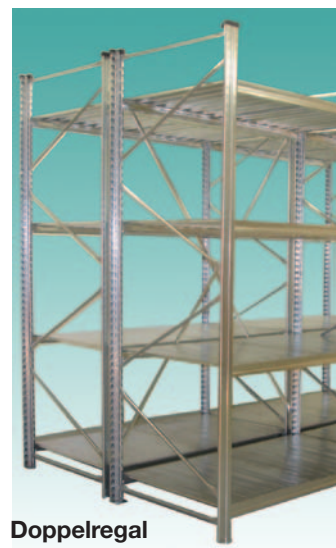
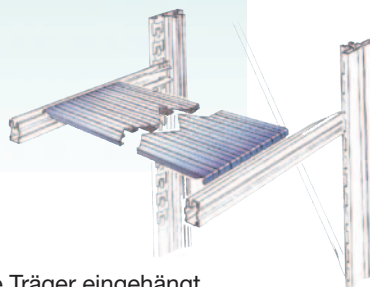
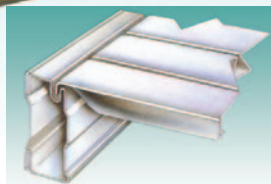

Böden:
die Paneelen werden in die Träger eingehängt

Komplette Regale

Regaltiefe 500 mm		Feldbreite 1200 mm Tragkraft pro Boden 265 kg		Feldbreite 1500 mm Tragkraft pro Boden 340 kg		Feldbreite 1800 mm Tragkraft pro Boden 420 kg	
Regalhöhe	Anzahl der Böden	Grundregal	Anbauregal	Grundregal	Anbauregal	Grundregal	Anbauregal
2000 mm	4	Best.-Nr. 013-7000 Fr. 223,-	Best.-Nr. 013-7001 Fr. 130,-	Best.-Nr. 013-7002 Fr. 251,-	Best.-Nr. 013-7003 Fr. 158,-	Best.-Nr. 013-7004 Fr. 295,-	Best.-Nr. 013-7005 Fr. 202,-
2500 mm	5	Best.-Nr. 013-7006 Fr. 262,-	Best.-Nr. 013-7007 Fr. 158,-	Best.-Nr. 013-7008 Fr. 297,-	Best.-Nr. 013-7009 Fr. 194,-	Best.-Nr. 013-7010 Fr. 352,-	Best.-Nr. 013-7011 Fr. 248,-
3000 mm	5	Best.-Nr. 013-7012 Fr. 316,-	Best.-Nr. 013-7013 Fr. 184,-	Best.-Nr. 013-7014 Fr. 351,-	Best.-Nr. 013-7015 Fr. 219,-	Best.-Nr. 013-7016 Fr. 406,-	Best.-Nr. 013-7017 Fr. 273,-

Regaltiefe 700 mm		Feldbreite 1200 mm Tragkraft pro Boden 265 kg		Feldbreite 1500 mm Tragkraft pro Boden 340 kg		Feldbreite 1800 mm Tragkraft pro Boden 420 kg	
Regalhöhe	Anzahl der Böden	Grundregal	Anbauregal	Grundregal	Anbauregal	Grundregal	Anbauregal
2000 mm	4	Best.-Nr. 013-7020 Fr. 260,-	Best.-Nr. 013-7021 Fr. 164,-	Best.-Nr. 013-7022 Fr. 295,-	Best.-Nr. 013-7023 Fr. 199,-	Best.-Nr. 013-7024 Fr. 346,-	Best.-Nr. 013-7025 Fr. 250,-
2500 mm	5	Best.-Nr. 013-7026 Fr. 308,-	Best.-Nr. 013-7027 Fr. 201,-	Best.-Nr. 013-7028 Fr. 352,-	Best.-Nr. 013-7029 Fr. 245,-	Best.-Nr. 013-7030 Fr. 442,-	Best.-Nr. 013-7031 Fr. 308,-
3000 mm	5	Best.-Nr. 013-7032 Fr. 362,-	Best.-Nr. 013-7033 Fr. 227,-	Best.-Nr. 013-7034 Fr. 406,-	Best.-Nr. 013-7035 Fr. 271,-	Best.-Nr. 013-7036 Fr. 469,-	Best.-Nr. 013-7037 Fr. 334,-

Bestell-Nr.	Ständerahmen Höhe x Tiefe mm	Preis Fr.
013-5530	2000 x 500	56,-
013-5531	2500 x 500	66,-
013-5532	3000 x 500	92,-
013-5540	2000 x 700	59,-
013-5541	2500 x 700	69,-
013-5542	3000 x 700	95,-

Bestell-Nr.	Fachboden komplett Länge x Tiefe mm	Preis Fr.
013-5600	1200 x 500	18,-
013-5601	1500 x 500	26,-
013-5602	1800 x 500	36,-
013-5610	1200 x 700	26,-
013-5611	1500 x 700	35,-
013-5612	1800 x 700	48,-

Bestell-Nr.	Kreuzverband für Ständerhöhe	Preis Fr.
013-7049	2000 / 2500 mm	37,-
013-7051	3000 mm	40,-

INOX-Regal



INOX-Regal

Das Chromstahl-Regal eignet sich insbesondere für Standorte, an denen absolute Hygiene gefragt ist oder wo die Temperatur bis -30°C sinkt.

Ideal sind die Regale für

- Grossküchen
- Lebensmittelager
- Krankenhausabteilungen
- pharmazeutische Industrie

Sie lassen sich einfach reinigen, so dass absolute Hygiene garantiert ist.

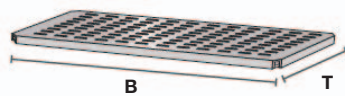
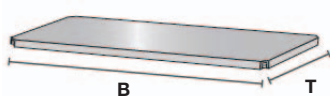
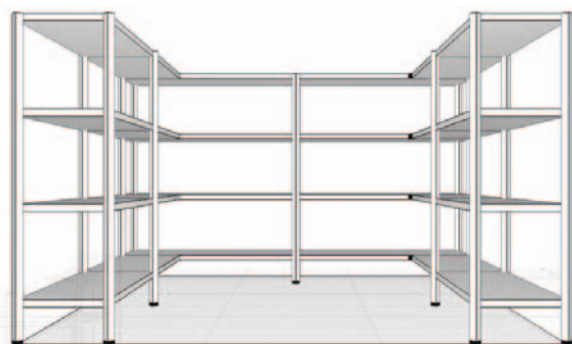

Böden (auch in gelochter Ausführung erhältlich)

Abmessungen B x T	Tragkraft	Bestell-Nr.	Preis Fr.
1000 x 400 mm	200 kg	WI-ISGL 410	98,-
1000 x 500 mm		WI-ISGL 510	94,-
1000 x 600 mm		WI-ISGL 610	107,-
1200 x 400 mm	150 kg	WI-ISGL 412	104,-
1200 x 500 mm		WI-ISGL 512	120,-
1200 x 600 mm		WI-ISGL 612	139,-

Weitere Abmessungen auf Anfrage

Regalhöhe 2000 mm

Böden B x T	Grundregal 4 Pfosten, 4 Tablare	Anbauregal 2 Pfosten, 4 Tablare
1000 x 400 mm	Bestell-Nr. 050-0010 Fr. 728,-	Bestell-Nr. 050-0011 Fr. 560,-
1000 x 500 mm	Bestell-Nr. 050-0020 Fr. 712,-	Bestell-Nr. 050-0021 Fr. 544,-
1000 x 600 mm	Bestell-Nr. 050-0030 Fr. 764,-	Bestell-Nr. 050-0031 Fr. 596,-
1200 x 400 mm	Bestell-Nr. 050-0110 Fr. 752,-	Bestell-Nr. 050-0111 Fr. 584,-
1200 x 500 mm	Bestell-Nr. 050-0120 Fr. 816,-	Bestell-Nr. 050-0121 Fr. 648,-
1200 x 600 mm	Bestell-Nr. 050-0130 Fr. 892,-	Bestell-Nr. 050-0131 Fr. 724,-

Weitere Abmessungen und Zubehör auf Anfrage

**Chromnickelstahlpfosten
mit verstellbaren Füßen, 30 x 30 mm**

Abmessung Höhe	Bestell-Nr.	Preis Fr.
1400 mm	WI-IS 1400	40,-
1600 mm	WI-IS 1600	46,-
1800 mm	WI-IS 1800	49,-
2000 mm	WI-IS 2000	52,-



Bodenhalter

Das selbstblockierende Befestigungssystem erlaubt eine schnelle und praktische Montage, die von nur einem Monteur durchgeführt werden kann, ohne Schrauben und Werkzeug.

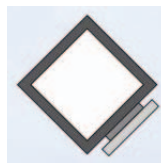

WI-ISHI 1
Grundregal
Fr. 8,-/Stk.

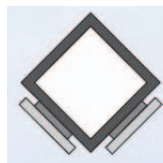

WI-ISHI 2
Anbauregal
Fr. 8,-/Stk.



Palettenregale

- Palettenregale**
- Stabil und schnell montiert
 - Regalhöhen bis 12 m
 - Träger verstellbar alle 50 mm
 - Trägerkräfte bis 6000 kg



Ständer und Träger verzinkt

Bestell- Nummer	Ständerrahmen Höhe x Tiefe mm	Trag- kraft kg	Preis Fr.
014-001	2000 x 1000	7500	94,-
014-002	2500 x 1000	7500	110,-
014-003	3000 x 1000	7500	122,-
014-004	3500 x 1000	7500	137,-
014-005	4000 x 1000	7500	155,-
014-019	3000 x 1000	11000	132,-
014-020	3500 x 1000	11000	149,-
014-021	4000 x 1000	11000	171,-
014-022	4500 x 1000	11000	185,-
014-023	5000 x 1000	11000	203,-
014-038	4000 x 1000	14500	203,-
014-039	4500 x 1000	14500	221,-
014-040	5000 x 1000	14500	243,-
014-041	5500 x 1000	14500	264,-
014-042	6000 x 1000	14500	284,-

weitere Höhen und Tiefen auf Anfrage

Träger verzinkt genietet

Bestell- Nummer	Trägerlänge mm	Nutzlast pro Paar kg	Preis Fr./St.
ME-5003	1800	2500	27,-
ME-5008	2700	2100	38,-
ME-5034	2700	2500	46,-

weitere Typen auf Anfrage

Ständerrahmen Tragkraft 7500 kg

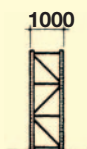

Grundregal bestehend aus 2 Ständerrahmen und 2 Trägerpaaren

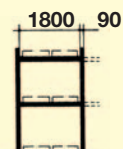
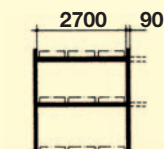

Anbauregal bestehend aus 1 Ständerrahmen und 2 Trägerpaaren

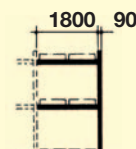
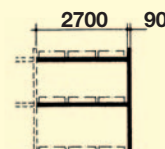

Höhe Ständerrahmen		Fachlast 2100 kg = 3 Pal. à 700 kg Trägerlänge 2700 mm		Fachlast 2500 kg = 3 Pal. à 830 kg Trägerlänge 2700 mm		Fachlast 2500 kg = 2 Pal. à 1200 kg Trägerlänge 1800 mm	
		Grundregal	Anbauregal	Grundregal	Anbauregal	Grundregal	Anbauregal
2000 mm	Best.-Nummer Preis Fr.	014-501 341,-	014-511 247,-	014-521 373,-	014-531 279,-	014-541 297,-	014-551 203,-
2500 mm	Best.-Nummer Preis Fr.	014-502 373,-	014-512 263,-	014-522 405,-	014-532 295,-	014-542 329,-	014-552 219,-
3000 mm	Best.-Nummer Preis Fr.	014-503 397,-	014-513 275,-	014-523 429,-	014-533 307,-	014-543 353,-	014-553 231,-
3500 mm	Best.-Nummer Preis Fr.	014-504 428,-	014-514 291,-	014-524 460,-	014-534 323,-	014-544 384,-	014-554 247,-
4000 mm	Best.-Nummer Preis Fr.	014-505 464,-	014-515 309,-	014-525 496,-	014-535 341,-	014-545 420,-	014-555 265,-
Zusätzlicher Träger		Art.-Nr. ME-5008 Fr. 38,-/Stück		Art.-Nr. ME-5034 Fr. 46,-/Stück		Art.-Nr. ME-5003 Fr. 27,-/Stück	



Wand-Distanzhalter

Länge mm	Typ	Fr./Paar
100	014-075	5,00
120-250	014-076	9,00
250-400	014-077	10,00

inkl. Rahmenschraube

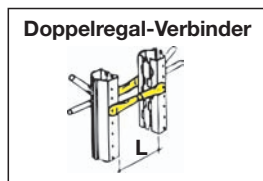

Doppelregal-Verbinder

Länge mm	Typ	Fr./Paar
200	014-208	4,00
300	014-209	5,00
400	014-210	6,00

inkl. Rahmenschraube



Tiefensteg

Tiefe mm	Typ	Fr.
800	ME-0314	7,00
1000	ME-0317	8,00



Pfostenschutz

Typ	Fr.
014-228	29,00

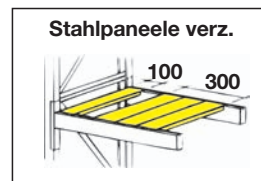

Stahlpaneele verz.

B x T mm	Tragkr. kg	Typ	Fr.
300x1000	220	ME-0383	13,00
100x1000	92	ME-0387	7,00

Kragarmregale



Kragarmregale

Das variable Kragarmsystem bietet grosse Vorteile für leichte und schwere Lasten

- Wirtschaftliche Raumnutzung
- Grosse und sperrige Güter werden übersichtlich und platzsparend gelagert
- Stabiles, freistehendes System
- 1- oder 2-seitig
- Pulverbeschichtet RAL 7035
- Konsolen in verschiedenen Längen, höhenverstellbar

Weitere Typen auf Anfrage!

Höhen: von 2 m bis 6 m
 Tragkr. Ständer: bis 27000 kg
 Tragkr. Konsolen: von 100 bis 3460 kg

Lieferung wie abgebildet jedoch ohne Abrollstift. Länge 5,05 m, Höhe 2 m, Konsolenlänge 500 mm, Tragkraft pro Ebene 2000 kg

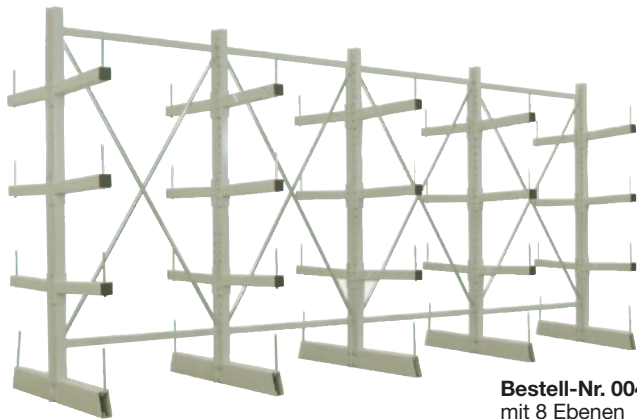

Bestell-Nr. 004-3260
mit 8 Ebenen

Preis komplett Fr. 1868,-

Zubehör: Abrollstift 160 mm lang
 Artikel.Nr. CA-1103 Fr. 9,-

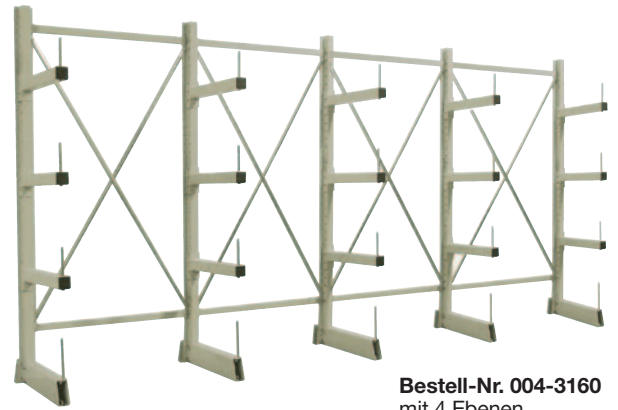

Bestell-Nr. 004-3160
mit 4 Ebenen

Preis komplett Fr. 1388,-

Preise inkl. Säulenvormontage

Bestehend aus pulverbeschichteten Ständern und Konsolen, Horizontalverbindern, Diagonalverband. Bei Langgutlagerung ist der Ständerfuss uneingeschränkt belastbar!		Komplettregale (leichte Ausführung)																		
		2,55 m (3 Ständer)			3,80 m (4 Ständer)			5,05 m (5 Ständer)												
Regallänge, aussen		2,55 m (3 Ständer)			3,80 m (4 Ständer)			5,05 m (5 Ständer)												
Nutztiefe mm		500	600	700	500	600	700	500	600	700										
Tragkraft/Ebene kg		900	750	630	1200	1000	840	1500	1250	1050										
Tragkraft/Konsole kg		300	250	210	300	250	210	300	250	210										
<table border="1" style="display: inline-table; vertical-align: middle;"> <tr><td>5</td></tr> <tr><td>4</td></tr> <tr><td>3</td></tr> <tr><td>2</td></tr> <tr><td>1</td></tr> </table>	5	4	3	2	1	Gesamtragkraft kg	4350	3600	3000	5800	4800	4000	7250	6000	5000					
	5																			
	4																			
	3																			
2																				
1																				
Höhe 2 m	Bestell-Nr.	004-3101	004-3102	004-3103	004-3115	004-3116	004-3117	004-3129	004-3130	004-3131										
5 Ebenen	Preis Fr.	888,-	906,-	927,-	1197,-	1221,-	1249,-	1506,-	1536,-	1571,-										
Höhe 2,5 m	Bestell-Nr.	004-3108	004-3109	004-3110	004-3122	004-3123	004-3124	004-3136	004-3137	004-3138										
	6 Ebenen	Preis Fr.	994,-	1015,-	1039,-	1338,-	1366,-	1398,-	1682,-	1717,-	1757,-									
<table border="1" style="display: inline-table; vertical-align: middle;"> <tr><td>9</td><td>10</td></tr> <tr><td>7</td><td>8</td></tr> <tr><td>5</td><td>6</td></tr> <tr><td>3</td><td>4</td></tr> <tr><td>1</td><td>2</td></tr> </table>	9	10	7	8	5	6	3	4	1	2	Gesamtragkraft kg	8700	7200	6000	11600	9600	8000	14500	12000	10000
	9	10																		
	7	8																		
	5	6																		
3	4																			
1	2																			
Höhe 2 m	Bestell-Nr.	004-3156	004-3157	004-3158	004-3172	004-3173	004-3174	004-3186	004-3187	004-3188										
10 Ebenen	Preis Fr.	1238,-	1274,-	1316,-	1664,-	1712,-	1768,-	2090,-	2150,-	2220,-										
Höhe 2,5 m	Bestell-Nr.	004-3163	004-3164	004-3165	004-3179	004-3180	004-3181	004-3193	004-3194	004-3195										
	12 Ebenen	Preis Fr.	1411,-	1453,-	1501,-	1895,-	1951,-	2015,-	2378,-	2448,-	2528,-									

Kragarmregal

Kragarmregal: Technische Daten

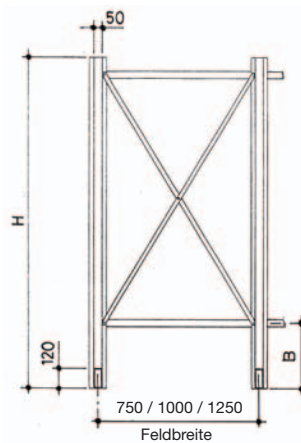
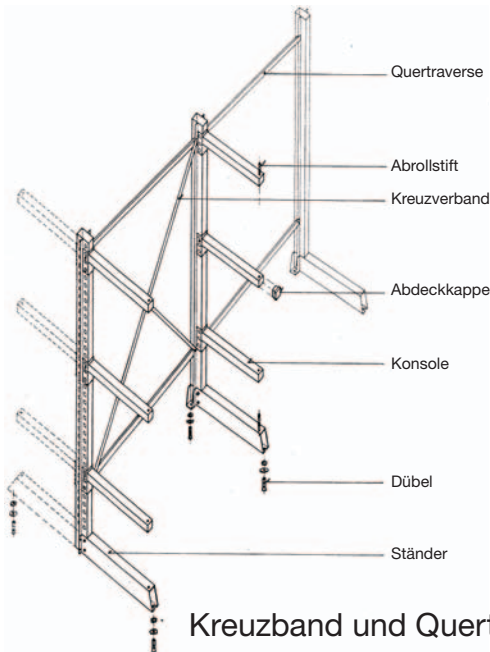

Ständerhöhe H mm	Höhe Quertraverse B mm
2000	395
2500	895
3000	995

Kreuzband und Quertraversen in jedem Feld

Konsole

Stahlprofil 60 x 60 x 2 mm, ins Lochsystem des Ständers alle 50 mm einhängbar

Max. Konsolenbelastung in Abhängigkeit zur Höhe des Ständers

Konsolenlänge mm	Tragkraft in kg bei Ständerhöhe		
	2000 mm	2500 mm	3000 mm
500	300	300	250
600	250	250	200
700	210	210	150
800	180	180	140

Belastungswerte der Konsolen verstehen sich für gleichmässig verteilte Lasten

Max. Ständerbelastung für Regalhöhe 2000–3000 mm

Konsolenlänge mm	Belastung in kg	
	einseitig	doppelseitig
500	1450	2 x 1450
600	1200	2 x 1200
700	1000	2 x 1000
800	860	2 x 860

einseitig

Ständer komplett (pulverbeschichtet)

doppelseitig

inklusive Dübel

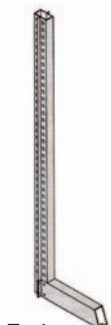

Farbe: RAL 7035 lichtgrau

Höhe mm	Fusslänge mm	Art.-Nr.	Preis Fr.
2000	500	004-2017	181,-
	600	004-2018	183,-
	700	004-2019	186,-
	800	004-2020	188,-
2500	500	004-2024	194,-
	600	004-2025	196,-
	700	004-2026	199,-
	800	004-2027	201,-
3000	500	004-2031	223,-
	600	004-2032	225,-
	700	004-2033	228,-
	800	004-2034	230,-

inklusive Dübel

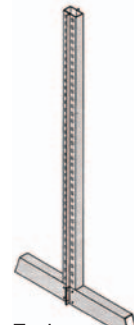

Farbe: RAL 7035 lichtgrau

Höhe mm	Fusslänge mm	Art.-Nr.	Preis Fr.
2000	2 x 500	004-2057	210,-
	2 x 600	004-2058	214,-
	2 x 700	004-2059	220,-
	2 x 800	004-2060	224,-
2500	2 x 500	004-2064	223,-
	2 x 600	004-2065	227,-
	2 x 700	004-2066	233,-
	2 x 800	004-2067	237,-
3000	2 x 500	004-2071	252,-
	2 x 600	004-2072	256,-
	2 x 700	004-2073	262,-
	2 x 800	004-2074	266,-

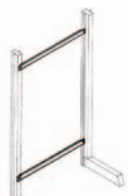

Farbe: RAL 7035 lichtgrau

Quertraverse inklusive Schrauben

Pro Feld werden 2 Traversen benötigt

Feldbreite mm	Art.-Nr.	Preis Fr./St.
750	004-1050	10,-
1000	004-1051	11,-
1250	004-1052	12,-

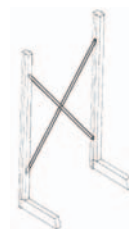

Kreuzverband inklusive Schrauben

verzinkt

Art.-Nr.	Preis Fr.
004-1067	15,-

für Feldbreiten 750 mm, 1000 mm und 1250 mm

Konsole mit Sicherungsschraube (pulverbeschichtet)

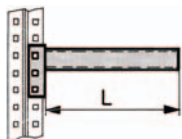

Farbe: RAL 7035 lichtgrau

Länge mm	Art.-Nr.	Preis Fr.
500	004-1081	22,-
600	004-1082	23,-
700	004-1083	24,-
800	004-1084	24,-

Abrollstift zu Konsole und Ständerfuss

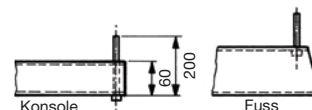

Art.-Nr.	Preis Fr.
004-1103	10,-

Abdeckkappe zu Konsole



Art.-Nr.	Preis Fr.
CA-1101	9,-

Kragarmregal

Ständer komplett (pulverbeschichtet)

einseitig (unmontiert)

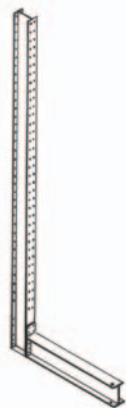

Farbe:
RAL 3000
rot

Höhe mm	Fusslänge mm	Art.-Nr.	Preis Fr.
3000	800	016-010	395,-
	1000	016-020	407,-
	1200	016-030	419,-
3500	800	016-040	438,-
	1000	016-050	450,-
	1200	016-060	462,-
4000	800	016-070	482,-
	1000	016-080	494,-
	1200	016-090	506,-
4500	800	016-100	526,-
	1000	016-110	538,-
	1200	016-120	550,-



doppelseitig (unmontiert)

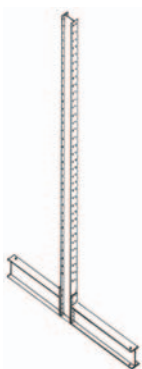

Farbe:
RAL 3000
rot

Höhe mm	Fusslänge mm	Art.-Nr.	Preis Fr.
3000	800	016-210	526,-
	1000	016-220	550,-
	1200	016-230	574,-
3500	800	016-240	569,-
	1000	016-250	593,-
	1200	016-260	617,-
4000	800	016-270	613,-
	1000	016-280	637,-
	1200	016-290	661,-
4500	800	016-300	657,-
	1000	016-310	681,-
	1200	016-320	706,-

Kreuzverband und Quertraversen in jedem Feld

Höhe mm / Anzahl Felder	1	2	3	4	5	
3000	Quertraverse	3	6	9	12	15
	Kreuzverband	1	2	3	4	5
3500	Quertraverse	3	6	9	12	15
	Kreuzverband	1	2	3	4	5
4000	Quertraverse	4	8	12	16	20
	Kreuzverband	2	3	5	6	8
4500	Quertraverse	4	8	12	16	20
	Kreuzverband	2	3	5	6	8

Quertraversenpaar

inklusive Schrauben/Zubehör

Feldbreite mm	Artikel-Nr.	Preis Fr./Paar
1000	016-400	29,-
1250	016-410	31,-
1500	016-420	33,-

Max. Ständerbelastung

für Regalhöhe 3000–4500 mm, einseitig

Ständerhöhe	Kragarmlänge		
	800 mm	1000 mm	1200 mm
3000 mm	3400 kg	2850 kg	2400 kg
3500 mm	2800 kg	2320 kg	1850 kg
4000 mm	2400 kg	2000 kg	1720 kg
4500 mm	2150 kg	1800 kg	1550 kg

Ständer doppelseitig:

Max. Belastung pro Seite gemäss Tabelle

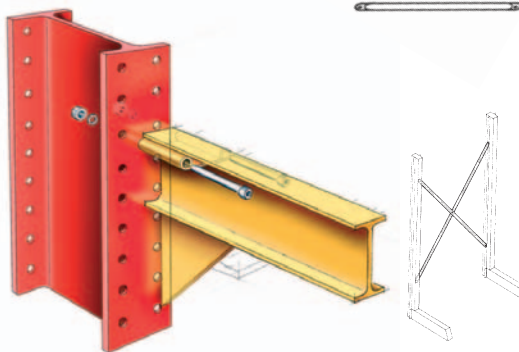

Kreuzverband

Zubehör in Quertraverse enthalten

mm	Artikel-Nr.	Preis Fr.
1000	016-700	14,-
1250	016-710	16,-
1500	016-720	16,-

Max. Kragarmbelastung

Konsolenlänge	Tragkraft in kg		
	IPE-80	IPE-100	IPE-120
800 mm	1048 kg	1890 kg	2200 kg
1000 mm	790 kg	1410 kg	1750 kg
1200 mm	635 kg	1120 kg	1460 kg



Kragarm Farbe RAL 1004 gelb

Länge mm	IPE-80		IPE-100		IPE-120	
	Art.-Nr.	Preis Fr.	Art.-Nr.	Preis Fr.	Art.-Nr.	Preis Fr.
800	016-510	43,-	016-540	49,-	016-570	54,-
1000	016-520	48,-	016-550	54,-	016-580	61,-
1200	016-530	52,-	016-560	60,-	016-590	68,-

Stellwände

Wandelemente unterstützen den flexiblen Einsatz und eine effektive Platznutzung. Sie dämmen wirksam Lärm und störende Hintergrundgeräusche und erhöhen die Konzentrationsfähigkeit Ihrer Mitarbeiter.



Wandelemente Stärke 32 mm		Artikel-Nr. blau	Artikel-Nr. grau	Aussenmasse B x H mm	Preis Fr.
RAL 5010	RAL 7035	TR-P0712 FB	TR-P0712 FG	750 x 1245	424,-
		TR-P0720 FB	TR-P0720 FG	750 x 2000	552,-
		TR-P1012 FB	TR-P1012 FG	1050 x 1245	435,-
		TR-P1020 FB	TR-P1020 FG	1050 x 2000	562,-
Die Struktur der Gewebepaneele besteht aus einem eloxierten Aluminiumgerüst und einem antistatischen Gewebe aus Polyester/Holzfaser-Isolierstoff.					
blauer Stoff FB		grauer Stoff FG			

Kombinationen



2 x Wandelement TR-P1012FB
2 x Fuss TR-TLEG 250
1 x Winkelfuss TR-CLEG

Füsse (separat bestellen)			
			<p>TR-TLEG 400: T-Fuss für eine flache Stellwand, hohe Stoffstellwand und Winkellösungen.</p> <p>TR-LLEG 250: L-Fuss für eine für eine flache Stellwand, hohe Stoffstellwand und Winkellösungen.</p> <p>TR-CLEG: Winkel-Fuss für flache und hohe Stellwände, die am oberen und unteren Ende in einem Winkel von 90° zusammengesetzt werden</p> <ul style="list-style-type: none"> Die Höhe der Stellwände beträgt ungefähr 1275-1315 mm (flache Stellwand) 2030-2070 mm (hohe Stellwand) Für eine Stellwand braucht man ein Wandelement und 2 Füsse (bitte separat bestellen) In einer Reihe angeordnet verbindet 1 Fuss jeweils 2 nebeneinanderstehende Wandelemente
Art.-Nr. TR-TLEG 400 Preis Fr. 53,-	Art.-Nr. TR-LLEG 250 Preis Fr. 46,-	Art.-Nr. TR-CLEG Preis Fr. 58,-	



TR-PBP 70/100 Kästenprofil
Die für das Profil passenden TRESTON-Sichtlagerkästen: 1015, 1520, 1525 und 1930. Aluminiumprofil/ Stahlteile mit ESD-Pulverbeschichtung. Tragkraft 10 kg, max. 3 Profile pro Stellwandseite



TR-PSS 70/100 Ablagebord
Das graue ESD-pulverbeschichtete Etagebord aus Stahl kann am oberen oder unteren Rand von Trägern fixiert werden, wobei die Träger als Randsperre dienen. Tragkraft 10 kg, max. 3 Etageborde pro Stellwandseite

1 x Wandelement TR-P0712FG
2 x Fuss TR-TLEG 400
3 x Kästenprofil TR-PBP70



Kästenprofil (ESD)

Art.-Nr.	Länge mm	Preis Fr.
TR-PBP 70	700	62,-
TR-PBP 100	1000	68,-

Ablagebord (ESD)

Art.-Nr	Tiefe x Breite mm	Preis Fr
TR-PSS 70	170 x 710	64,-
TR-PSS 100	170 x 1010	71,-

Garderobenschränke

- Verschweisste Ausführung auf Sockel • Lackierung RAL 7035 lichtgrau, Türen RAL 7035 lichtgrau oder RAL 5015 himmelblau, pulverbeschichtet
- Pro Abteil ein Hutboden mit Kleiderstange
- Türe mit Etikettenrahmen, Lüftungsschlitzen und Zylinderschloss – 2 Schlüssel (auch mit Drehriegelverschluss für Vorhängeschloss erhältlich)

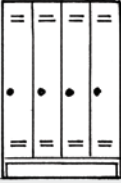
Zylinderschloss- im Preis inbegriffen				
Höhe 1800 mm Tiefe 500 mm				
Breite mm Abteile	300 1	600 2	900 3	1200 4
Art.-Nr. (lichtgrau)	HA-5010Z	HA-5020Z	HA-5030Z	HA-5040Z
Art.-Nr. (himmelblau)	HA-5010ZB	HA-5020ZB	HA-5030ZB	HA-5040ZB
Preis Fr.	177,-	237,-	335,-	418,-



HA-5030Z

HA-5030ZB mit blauen Türen RAL 5015









Sitzbank

Untergebaute Sitzbank für alle gezeigten Modelle. Sitzfläche aus massiven Hartholzleisten. Sitzhöhe: ca. 440 mm, Sitztiefe: ca. 360 mm Gesamthöhe/-tiefe: ca. 2070/ 860 mm

Breite mm	300	600	900	1200
Artikel-Nr.	HA-551	HA-552	HA-553	HA-554
Preis Fr.	103,-	123,-	147,-	172,-

Mehrzweckschränke

- Verschweisste Ausführung auf Sockel • Lackierung RAL 7035 lichtgrau, pulverbeschichtet • Türe mit Etikettenrahmen, Lüftungsschlitzen und Zylinderschloss mit 2 Schlüsseln

Fachmass	Breite 260 mm/Höhe 370 mm			Breite 260 mm/Höhe 760 mm inkl. 2 Kleiderhaken pro Abteil		
Höhe 1800 mm Tiefe 500 mm						
Breite mm Abteile	350 4	700 8	1050 12	350 2	700 4	1050 6
Artikel-Nr.	HA-7770Z	HA-7780Z	HA-7790Z	HA-5590Z	HA-5600Z	HA-5610Z
Preis Fr.	278,-	407,-	553,-	252,-	381,-	497,-



HA-7780Z



HA-5600Z





HA-7690

Zylinderschloss im Preis inbegriffen

Stahl-Garderoben

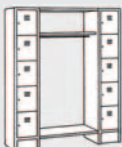
- Verschweisste Ausführung auf Sockel
- Lackierung RAL 7035 lichtgrau, pulverbeschichtet
- Türen mit Etikettenrahmen, Lüftungsschlitzen und Zylinderschloss mit 2 Schlüsseln
- 2 durchgehende Ablageböden
- 1 Kleiderstange
- Fachmasse: B 260 mm x H 290 mm
- Auslieferung erfolgt zerlegt

Höhe 1800 mm Tiefe 500 mm				
Breite mm Abteile	1220 5	1540 10	350 5	700 10
Artikel-Nr.	HA-7690	HA-7670	HA-7700	HA-7680
Preis Fr.	379,-	504,-	276,-	424,-

Garderobenbänke · Tische · Klapptische

Einseitig; 6 Haken Breite: 1500 mm Tiefe: 380 mm	Doppelseitig 12 Haken Breite: 1500 mm Tiefe: 730 mm	Einseitig 8 Haken Breite: 2000 mm Tiefe: 380 mm	Doppelseitig 16 Haken Breite: 2000 mm Tiefe: 730 mm
Art.-Nr. Preis Fr.	Art.-Nr. Preis Fr.	Art.-Nr. Preis Fr.	Art.-Nr. Preis Fr.
HA-594 391,-	HA-595 756,-	HA-596 480,-	HA-597 894,-



Sitzbänke mit Garderobenleisten und Schuurost (ein-/doppelseitig)

- Starke, stabile Bänke
- Lackierung pulverbeschichtet mit Strukturoberfläche
- Ausgestattet mit versiegelten und lackierten Holzlatten
- Komplette Einheiten ausgestattet mit Aluminium-Kleiderhaken
- Zerlegte Anlieferung zur einfachen Selbstmontage

Abmessungen: Höhe 1800 mm

Garderobenbänke

- Lichtgrau
- Zerlegte Ausführung
- Sitzfläche aus Massivholzleisten
- Gestell Vierkantrohr 30 x 30 mm

Abmessungen: Höhe 450 mm, Tiefe 380 mm

Breite mm	Art.-Nr.	Preis Fr.
1200	HA-582	136,-
1600	HA-583	180,-
2000	HA-584	212,-

Tische für Sitzungszimmer/Kantinen



HA-2203
ahorn/silber

HA-2201
grau/grau

Zerlegte Anlieferung, einfache Selbstmontage

- Tischplatte 25 mm stark, kratzfest mit 2 mm Kantenumleimer
- Dekor grau oder ahorn
- Stahlrahmen pulverbeschichtet mit Strukturoberfläche
- Gestell in RAL 7035 lichtgrau, oder RAL 9006 weissaluminium
- Füße mit höhenverstellbaren Bodngleitern

Klapptische



Tischplatte lichtgrau, RAL 7035, Unterbau grau

Abmessungen L x T x H mm	Farbe Tischplatte	Artikel-Nr.	Preis Fr.
1200 x 600 x 750	lichtgrau RAL 7035	HA-2345	160,-
1400 x 700 x 750	lichtgrau RAL 7035	HA-2355	190,-
1200 x 800 x 750	lichtgrau RAL 7035	HA-2350	180,-
1600 x 800 x 750	lichtgrau RAL 7035	HA-2360	206,-
1800 x 800 x 750	lichtgrau RAL 7035	HA-2365	239,-

Abmessungen B x T x H mm	Farbe Tischplatte/Gestell	Artikel-Nr.	Preis Fr.
800 x 800 x 720	grau/grau	HA-2200	110,-
1200 x 800 x 720	grau/grau	HA-2201	132,-
1600 x 800 x 720	grau/grau	HA-2202	153,-
800 x 800 x 720	ahorn/silber	HA-2203	114,-
1200 x 800 x 720	ahorn/silber	HA-2204	137,-
1600 x 800 x 720	ahorn/silber	HA-2205	158,-



Die Klapptechnik ermöglicht einen Auf-/Abbau in Sekunden und garantiert einen absoluten festen Stand. Durch die an den Füßen angebrachten Gummiklötze, können die Klapptische im Stapel gelagert werden ohne die Arbeitsplatten zu verkratzen.

Verpackungstische · Packtische

Packtisch TR-TP.B-918 beinhaltet folgende Komponenten

Bezeichnung	Beschreibung	Artikel-Nr.
1 Höhenverstellbares Etagenbord aus Stahl	Masse 310 x 1800 mm. Max. Tragkraft 30 kg. Befestigungsstellen für Treston-Leuchtmittel unter dem Etagenboard	TR-SS180
2 Verstellbare Unterteilerbügel	5 verstellbare Unterteilerbügel (Höhe 400 mm)	TR-PDH
3 Höhenverstellbare Lochplatte aus Stahl mit Kästenprofil	Plattenmasse 1719 x 255 mm. Für zusätzlichen Stahlboden und Lagersichtkästen. Max. Tragkraft 20 kg	TR-PP180
4 Zusätzlicher Stahlboden	Masse 217 x 298 x 20 mm. Ablage für A4-Papier und Klebebandroller (max. 2 Stk. pro Ablage). Max. Tragkraft 3 kg	TR-ASSA4
5 Oberer Papierrollenhalter	Höhenverstellbar, Achsdurchmesser 25 mm. Maximale Rollenbreite 1700 mm. Max. Tragkraft 40 kg	TR-PRH Roll180
6 Unterer Papierrollenhalter	Einfach an den horizontalen Streben der Beine einzuhängen. Tiefenverstellbar. Achsdurchmesser 25 mm. Maximale Rollenbreite 1650 mm. Max. Tragkraft 40 kg	TR-PRHL Roll180

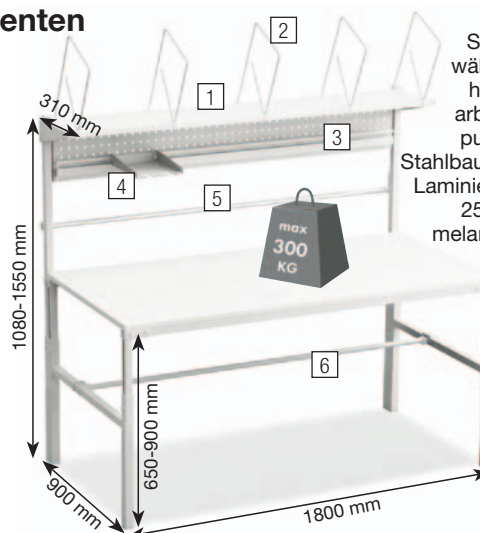

Sorgfältig ausgewählte Materialien, hochwertige Verarbeitung, epoxidpulverbeschichtet
Stahlbauteile RAL 7035.
Laminierte Tischplatte, 25-mm-beidseitig melaminbeschichtet.

Artikel-Nr.	Preis Fr.
TR-TPB-918 (Tisch komplett wie Abb.)	804,-

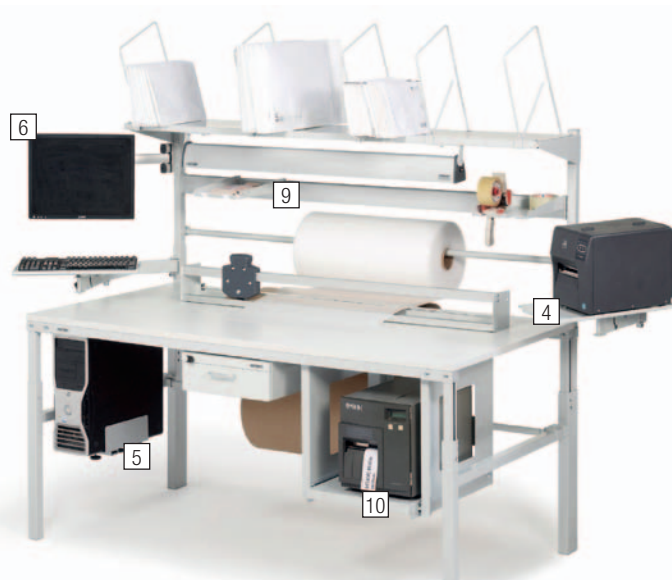

Zubehör

Bezeichnung	Beschreibung	Masse B x T x H mm	Artikel-Nr.	Preis Fr.
1 Unteres Etagenbord, Stahl	An horizontalen Streben einzuhängen. Max. Tragkraft 30 kg	1718 x 460	TR-LSSI80	141,-
2 M-Unterteilerbügel für unteres Etagenbord	Stufenlos verstellbar. 4 Stk. pro Set, M-Form niedrigster Punkt 105 mm über Etagenbord).	460 x 315	TR-LDH	111,-
3 Behälter für Recyclingmaterial	60-l-Behälter mit Stahlträgern. Kann auf beiden Seiten angebracht werden. Max. Tragkraft 15 kg	530 x 280 x 585	TR-PRMB	133,-
4 Schwenkarm	Mit arretierbarer, winkelverstellbarer Stahlablage. Max. Tragkraft 15 kg	460 x 210	TR-CKV400	207,-
5 PC-Halter	Verstellbarer Halter für einen CPU, unter der Arbeitsplatte horizontal oder vertikal montierbar.	Vert. 130-140 x 395-500 Horiz. 340-460 x 180-285	TR-CPU	115,-
6 LCD-Monitorschwenkarm	Die Schnellspanhalterung ist mit der Standard-Befestigungsvorrichtung für Flachbildschirme der Grösse 75 x 75 mm und 100 x 100 mm ausgestattet. Der Arm verfügt über ein Doppelgelenk und bewegt sich in einem Radius von 180°. Er hat eine Reichweite von 95-425 mm ab dem Rasterrohr. Max. Tragkraft 10 kg		TR-MA	282,-
Halter/Adapter	Zur Montage des LCD-Monitorschwenkarmes am Aufbauprofil		TR-HKC.MA/MH	29,-
7 Zusatzaufbau	Zur Installation von Beleuchtungen und Werkzeugen. Umfasst eine C-Profilsschiene und einen Laufwagen.		TR-KT180	175,-
8 Seitenplatte	Einfach an den Tischbeinen zu montieren. Kann an der linken oder rechten Seite des Tisches angebracht werden. Höhenverstellbar von 575-900 mm über dem Boden. Max. Tragkraft 35 kg	400 x 900	TR-TP904 ST	133,-
9 Aluminium-Kästenprofil	Für zusätzlichen Stahlboden (TR-ASSA4), Sichtlagerkästen und Greifschalen. Max. Tragkraft 15 kg	1719 x 35 x 75	TR-BP180	74,-
10 Ausziehbares Stahlbord für Drucker	Unter der Arbeitsplatte montierbar. Verfügbarer Platz für Drucker 400 x 550 x 415 mm. Ausziehlänge 500 mm. Max. Tragkraft 35 kg	500 x 535 x 506	TR-PSP50	211,-
Extra hohe senkrechte Aufbauprofile	Falls Sie mehr Platz in der Höhe benötigen. 400 mm höher als die Standardausführung	Höhe 1470	TR-HKCP147	49,-
Befestigungsset für Kabel	5 Stk. Kabelbefestigungen – fixieren Kabel sicher und ordentlich am Arbeitstisch		TR-CC12	13,-

Verpackungstische · Zubehör



Weitere Verpackungstische

(Preise für Tische und Zubehör auf Anfrage)

Es stehen Ihnen verschiedene Tischplattenausführungen in unterschiedlichen Massen zu Verfügung.

Wählen Sie zwischen einer manuellen Höhenverstellung, Verstellung mit Handkurbel oder Elektromotor.

Diverses Zubehör, wie zum Beispiel Schneidevorrichtungen, Rollenhalter und PC-Halterungen runden das Sortiment ab.

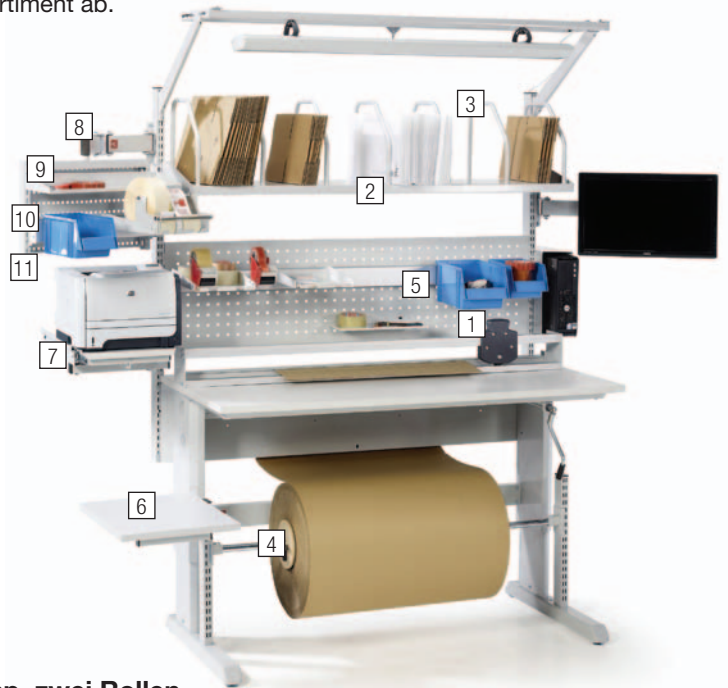
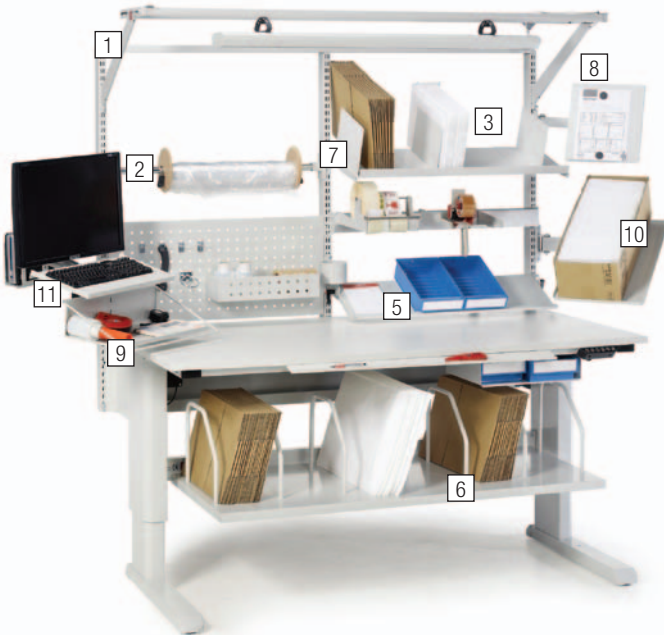
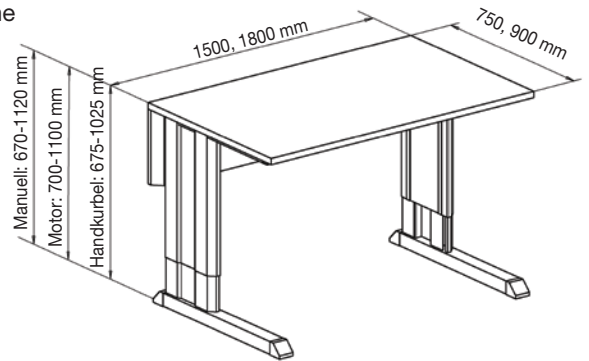

Rollenständer für eine resp. zwei Rollen

Die Rolle ist höhenverstellbar, Achsdurchmesser 25 mm. Max. Ø Rolle 800 mm. Kann durch ein zusätzliches Rollenhalter-Set, Rollensatz und Schneidevorrichtung PPC erweitert werden. Max. Traglast 40 kg pro Rolle.

Masse B x T x H mm	Modul	Maximale Rollenbreite	Art.-Nr.	Preis Fr.
1380 x 715 x 1000	M1350	1200 mm	SO-859103-49	307,-
1530 x 715 x 1000	M1500	1400 mm	SO-859105-49	310,-
1830 x 715 x 1000	M1800	1700 mm	SO-859108-49	315,-
1380 x 715 x 1000	M1350	1200 mm	SO-890520-49	379,-
1530 x 715 x 1000	M1500	1400 mm	SO-890521-49	383,-
1830 x 715 x 1000	M1800	1700 mm	SO-890522-49	391,-
Zusätzliches Rollenhalter-Set		1200 mm	SO-859040-49	61,-
		1400 mm	SO-859041-49	62,-
		1700 mm	SO-859042-49	66,-



SO-859105-49

Rollensatz

4 Lenkrollen (Ø 100 mm), davon 2 mit Bremse. Befestigung direkt am Ständer



Art.-Nr.	Preis Fr.
SO-834734-00	88,-

Schneidevorrichtung

Das runde Schneidmesser schneidet leichtgängig durch Papier und Karton. Befestigung an der Tischoberseite oder alternativ mit Befestigungsträgern TR--PPC FB an den Aufbauprofilen.



Masse BxTxH mm	Modul	Schnittbreite	Art.-Nr.	Preis Fr.
1350 x 130 x 200	M1350	1110 mm	TR-PPC135	383,-
1485 x 130 x 200	M1500	1250 mm	TR-PPC150	389,-
1785 x 130 x 200	M1800	1550 mm	TR-PPC180	402,-

Befestigungsträger für Schneidevorrichtungen

Durch Anbringen der Befestigungsträger wird die Schneidevorrichtung in Höhe und Winkel verstellbar. Neigung um 30 Grad.



Art.-Nr.	Preis Fr.
TR-PPC FB	106,-

382,-



Behälter 60 l
T x B x H 530 x 280 x 585 mm

PRMT-Wagen für Recyclingmaterial

Die Wagen für Recyclingmaterial lassen sich ideal unter oder neben den Verpackungstisch platzieren. Im Winkel einstellbar.

Lieferumfang:

4 Lenkrollen, 2 davon mit Bremsen, Behälter inklusive.

Bestell-Nr.	Abmessungen (Wagen ohne Behälter) T x B x H mm	Preis Fr.
TR-PRMT1	625 x 350 x 495	265,-
TR-PRMT2	625 x 680 x 495	382,-

Verpackungsmaterialwagen PMT

Die Verpackungsmaterialwagen eignet sich besonders für die Aufbewahrung von Papier, Umschlägen und Hilfsmitteln, wie Klebeband, unterhalb des Arbeitstisches.

Die Regalböden sind in der Höhe und die Teiler aus Metall sind in der Breite mit einem Innensechskant einstellbar.



Bestell-Nr.	Abmessungen T x B x H mm	Preis Fr.
TR-PMT606	625 x 680 x 640	326,-
TR-PMT610	625 x 1085 x 640	364,-

Niedriger Kartonwagen LCT610

Wagen für grosse Kartons. Drei Unterteiler können längs oder quer angebracht werden. Der vierte Unterteiler fungiert als Schiebegriff.

Gestell und Boden aus epoxidpulverbeschichtetem Stahl in Grau (RAL 7035) 4 Lenkrollen (Ø 100 mm), 2 davon mit Bremse. Bodenhöhe über dem Fussboden 160 mm.



Bestell-Nr.	Abmessungen T x B x H mm	Preis Fr.
TR-LCT610	1080 x 630 x 1020	518,-

Hoher Kartonwagen HCT410

Wagen für Verpackungskartons. Böden mit stufenlos verstellbaren M-Unterteilerbügel aus Stahl.

Höhe der grossen Unterteilerbügel 540 mm, niedrigster Punkt 330 mm über dem Boden.

Höhe der kleinen Unterteilerbügel 315 mm, niedrigster Punkt 105 mm über dem Boden.

Gestell und individuell höhenverstellbare Böden aus epoxidpulverbeschichtetem Stahl in Grau (RAL 7035). 4 Lenkrollen (Ø 100 mm), 2 davon mit Bremse.



Bestell-Nr.	Abmessungen T x B x H mm	Preis Fr.
TR-HCT410	1090 x 530 x 1515	626,-

Montagetische



Zerlegte Anlieferung

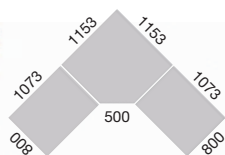

Die Eckplatte kann zwischen zwei WB-Arbeits-tische montiert werden, um eine 90° Winkel Konfiguration zu erhalten. Dieses Element besteht aus einer Arbeitsplatte und dem notwendigen Befestigungsmaterial.

Masse B x T mm	Tragfähigkeit	Art.-Nr.	Preis Fr.
① Seitenplatte 200 x 800	50 kg	TR-WB804 ST	127,-
② Eckplatte 1154 x 1154	50 kg	TR-WB1212CT	263,-

Wagen: Höhenverstellung durch Inbusschrauben 690-990 mm, Tragfähigkeit ca. 75 kg/Ebene. Tischplatte 700 x 500 mm.

Art.-Nr. TR-CTR-705	Preis Fr. 471,-
---------------------	-----------------



TR-CTR-705



TR-WB...

Arbeits-tisch TR-WB

Höhenverstellung durch Inbusschrauben, Handkurbel oder Elektromotor 700-1100 mm. Gestell aus Aluminium und pulverbeschichtetem Stahl (RAL 7035), mit Ausgleichfüßen. Tischplatte 25 mm, beidseitig melaminbeschichtet, blendfrei gebrochenes Weiss.

Artikel-Nr.	Tischplatte Tiefe x Breite mm	Modell	Standardausstattung	Tragfähigkeit kg	Preis Fr.
TR-WB-815	800 x 1500	Inbusschrauben	-	250	721,-
TR-WB-818	800 x 1800	Inbusschrauben	-	250	741,-
TR-WB-815 C	800 x 1500	Handkurbel	Kabelwanne	200	1484,-
TR-WB-818 C	800 x 1800	Handkurbel	Kabelwanne	200	1557,-
TR-WB-815 EL	800 x 1500	Elektromotor	Kabelwanne	200	2231,-
TR-WB-818 EL	800 x 1800	Elektromotor	Kabelwanne	200	2271,-

Schublade-nblöcke Aus grau pulverbeschichtetem Stahlblech RAL 7035. Zentralverschluss. Alugriffe mit Etikettenhalter über die gesamte Breite. Kugelgelagerte Teleskopauszüge. Belastbarkeit ca. 30 kg/Schublade.

Schubladenauszug 75% (auf Anfrage auch 100% Auszug möglich).

Innenmasse der Schubladen:

Breite: 380 mm
Tiefe: 500 mm
Höhe:
aussern / innen
100 / 90 mm
200 / 190 mm
300 / 290 mm



SO-60349002

SO-60449002

SO-60649003

SO-606490011



Art.-Nr.	Aussenmasse T x B x H mm	Schubladen Anzahl x Höhe mm	Preis Fr.
SO-60349002	450 x 520 x 140	1 x 100	222,-
SO-60449002	450 x 520 x 260	2 x 100	376,-
SO-60649003	450 x 520 x 560	3 x 100 / 1 x 200	575,-
SO-606490011	450 x 520 x 560	1 x 200 / 1 x 300	507,-

Schublade-neinsätze

4 x Querunterteiler	Art.-Nr	Preis Fr.
für Schublade 100 mm Höhe	SO-872982-49	32,-
für Schublade 200 mm Höhe	SO-872983-49	38,-

Sichtblende

wird benötigt zur Montage von Schubladenblöcken

Art.-Nr.	Preis Fr.
SO-855060-49	20,-

Montagetisch-Zubehör

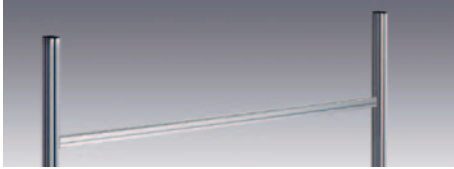

TR-AL2X Aufbauprofile

Zur Montage von Zubehör an WB-Arbeitstischen inklusive 2 aufrechten und 1 waagerechten Profil. Mit 3 Kabelbefestigungen. Höhe 900 mm.

Tischbreite	Bestell-Nr.	Preis Fr.
1500 mm	TR-AL2X150WB	211,-
1800 mm	TR-AL2X180WB	223,-

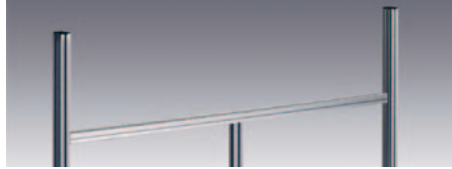

TR-AKK-Rahmen

Der Rahmen unterteilt den Bereich zwischen den Aufbauprofilen in 2 Module. Im AKK-Rahmen sind 1 aufrechtes und 1 waagerechtes Profil inbegriffen. Nutzhöhe 500 mm.

Tischbreite	Bestell-Nr.	Preis Fr.
1500 mm	TR-AKK150	111,-
1800 mm	TR-AKK180	128,-

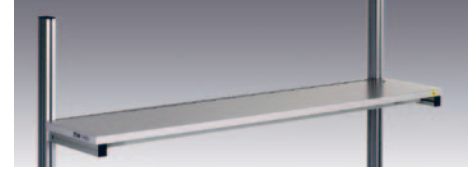

TR-ALH-Etagenbord

Höhenverstellbares Etagenbord, Spanschichtpressplatte, 25 mm. Tragfähigkeit 50 kg. Befestigung an senkrechten Aufbauprofilen. Tiefe 310 mm.

Tischbreite	Bestell-Nr.	Preis Fr.
1500 mm	TR-ALH150	197,-
1800 mm	TR-ALH180	216,-



TR-AT-Unterplatte

Höhenverstellbare Unterplatte. 25 mm laminierte Spanplatte. Montage zwischen Tischbeinen. Tiefe 400 mm.

Tischbreite	Bestell-Nr.	Preis Fr.
1500 mm	TR-AT150WB	168,-
1800 mm	TR-AT180WB	193,-



TR-LIST-Rollschutz

Verhindert das Herunterfallen von Gegenständen. Kann an der AT-Unterplatte oder am ALH-Etagenbord angebracht werden. Tiefe 52 mm, Höhe 27 mm.

Tischbreite	Bestell-Nr.	Preis Fr.
1500 mm	TR-LIST150	46,-
1800 mm	TR-LIST180	50,-



TR-WBCT-Kabelwanne

Montage unter dem Tisch. Die Kabelwanne gehört zur Standardausstattung der WB-Modelle mit Handkurbel/Elektromotor.

Tischbreite	Bestell-Nr.	Preis Fr.
1500 mm	TR-WBCT150	79,-
1800 mm	TR-WBCT180	85,-



TR-HSB-Zusatzaufbau

Zusatzaufbau aus Stahl für Elektrowerkzeuge und Leuchten. Befestigung an den senkrechten Aufbauprofilen.

Tischbreite	Bestell-Nr.	Preis Fr.
1500 mm	TR-HSB150	162,-
1800 mm	TR-HSB180	172,-
Leuchte	TR-OL254	337,-

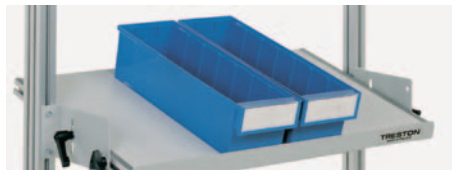

TR-ASH-Regalboden

Stufenlose Einstellung von Tiefe, Höhe und Winkel. Etagenbord aus Spanschichtpressplatten, 25 mm. Vorderkante mit Schutzkante. Tragfähigkeit 35 kg, statisch. Befestigung am AKK-Rahmen.

Breite x Tiefe	Bestell-Nr.	Preis Fr.
600 x 400 mm	TR-ASH70	146,-



TR-ARL-Lochplatte

Befestigung am AKK-Rahmen. Die Lochgröße beträgt 9x9 mm, die Entfernung von Lochmitte zu Lochmitte ist 38 mm. Für TR-AKK150 - 668 x 500 mm (BxH)
Für TR-AKK180 - 968 x 500 mm (BxH)

Tischbreite	Bestell-Nr.	Preis Fr.
1500 mm	TR-ARL70	82,-
1800 mm	TR-ARL100	101,-



TR-BP-Kästenprofil

Aluminiumschiene für Sichtlagerkästen und Greifschalen. Befestigung am AKK-Rahmen.

Länge	Bestell-Nr.	Preis Fr.
685 mm	TR-BP70	55,-



TR-PRMB-Behälter für Recyclingmaterial

Der 60-l-Behälter mit Stahlhaltern hat eine maximale Tragfähigkeit von 15 kg.

Bestell-Nr.	Preis Fr.
TR-PRMB2	133,-



TR-PPH-Zubehörkasten

Beinhaltet 2 Sichtlagerkästen

B x T x H	Bestell-Nr.	Preis Fr.
400 x 300 x 140 mm	TR-PPHTXL	56,-

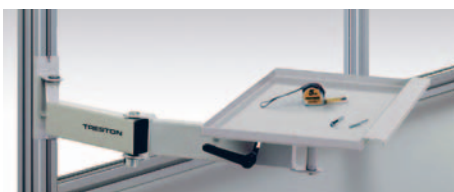

TR-AKV-Schwenkarm

Neigbare Fläche mit Bremse, Schwenkradius 360°. Länge des Schwenkarms 590 mm. Maximale Belastbarkeit 15 kg.

Breite x Tiefe	Bestell-Nr.	Preis Fr.
460 x 210 mm	TR-AKV400	201,-



TR-NT500-Tastaturablage

B x T x H	Bestell-Nr.	Preis Fr.
500 x 250 x 110 mm	TR-NT500-ESD	210,-



TR-CJK70-Energieleiste

Kombinationsmöglichkeiten und Preise auf Anfrage.

Weiteres Zubehör auf Anfrage!

Arbeitstische · Schubladenblöcke

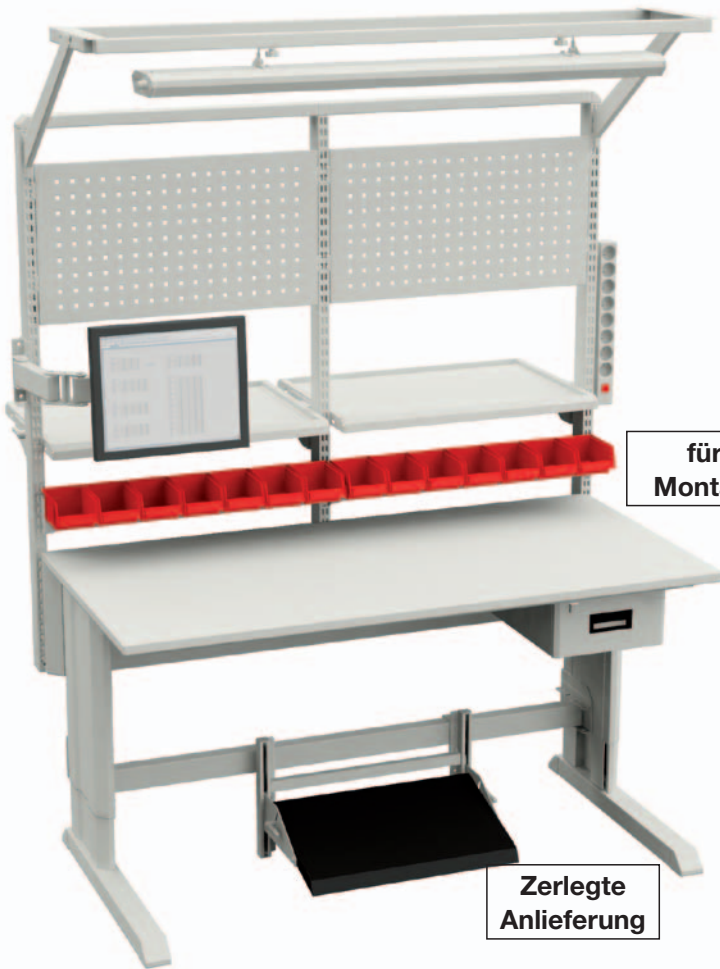

für schwere
Montagearbeiten

Zerlegte
Anlieferung

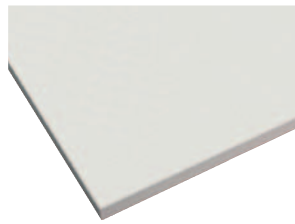

Laminierte Tischplatte

Hellgrau, gesprenkelte Laminat-Oberfläche, Kunststoffkanten, Stärke 23,5 mm, Buchsen zur Montage am Tischgestell

Bestell-Nr.	Tischplatte T x B mm	Preis Fr.
SO-TT15075-HPL	750 x 1500	188,-
SO-TT18075-HPL	750 x 1806	218,-



Höhenverstellbar je nach
Modell von 670 bis 1120 mm
Gestelle ohne Tischplatte

SO-10...

Arbeitstischgestelle SO

Höhenverstellung durch Inbusschrauben, Handkurbel oder Elektromotor 670–1124 mm. Gestell aus Aluminium und pulverbeschichtetem Stahl (RAL 7035), mit Ausgleichsfüssen. Arbeitstisch auch mit anderen **Abmessungen (Tiefe x Breite)** lieferbar.

Bestell-Nr.	Tischgestell Tiefe x Breite mm	Modell	Höhe mm	Tragfähigkeit kg	Preis Fr.
SO-10049032	750 x 1500	Inbusschrauben	670 - 1120	500	503,-
SO-10049033	750 x 1800	Inbusschrauben	670 - 1120	500	508,-
SO-10149032	750 x 1500	Handkurbel	675 - 1124	200	1383,-
SO-10149033	750 x 1800	Handkurbel	675 - 1124	200	1416,-
SO-10349032	750 x 1500	Elektromotor	700 - 1100	300	1892,-
SO-10349033	750 x 1800	Elektromotor	700 - 1100	300	1943,-

Zubehör: Schubladenblöcke (weiteres Zubehör auf Anfrage)



1



2



3

Pos.	Bestell-Nr.	Masse B x T x H	Tragfähigkeit	Preis Fr.
1	SO-859330-49	300 x 454 x 150 mm	10 kg	161,-
2	SO-859340-49	300 x 454 x 220 mm	20 kg	211,-
3	SO-860972-49	350 x 470 x 470 mm	25 kg	286,-

Innenmasse der Schubladen 255 x 400 x 120 / 300 x 400 x 70 mm

Befestigungssatz für Schubladen:

manuell verstellbare Tische

SO-860 930-49 Fr. 24,-

elektrisch verstellbare Tische

SO-854 463-49 Fr. 17,-

Der Schubladenschrank ist so bemessen, dass DIN A4-Ordner aufrecht hineinpassen.

Arbeitstische · Zubehör



SO-903 Rasteraufbau

Breite x Höhe	Bestell-Nr.	Preis Fr.
1500 x 1075 mm	SO-90349001	242,-
1800 x 1075 mm	SO-90449001	249,-
1500 x 1300 mm	SO-90349002	273,-
1800 x 1300 mm	SO-90449002	280,-

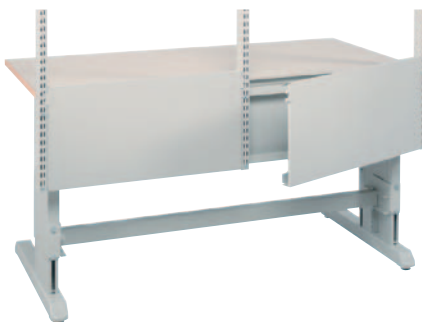

SO-860 Hintere Abdeckung

Breite x Höhe	Bestell-Nr.	Preis Fr.
717 x 360 mm	SO-860044-49	88,-
870 x 360 mm	SO-860045-49	98,-



SO-918 Leuchenträger

Breite	Tragkraft	Bestell-Nr.	Preis Fr.
1500 mm	15 kg	SO-91849006	201,-
1800 mm	15 kg	SO-91849008	203,-



So-861 Leuchte

54 W, Lichtstärke 1 m ~1350 lx.

Breite	Bestell-Nr.	Preis Fr.
1230 mm	SO-861954-00	380,-



SO-860 PC-Träger

auf Querträger

Breite x Tiefe	Tragkraft	Bestell-Nr.	Preis Fr.
150 x 500 mm	20 kg	SO-860551-49	121,-

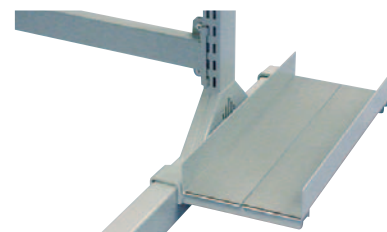

SO-860 PC-Träger

auf Tischfuss

Breite x Tiefe	Tragkraft	Bestell-Nr.	Preis Fr.
180-225 x 450	20 kg	SO-860552-49	96,-



SO-920 Verstellbarer Regalboden

Breite x Tiefe	Tragkraft	Bestell-Nr.	Preis Fr.
720 x 505 mm	100 kg	SO-92049005	181,-
870 x 505 mm	100 kg	SO-92049009	197,-



SO-836/852 Stahlboden Tragkraft 50 kg

Breite x Tiefe	Bestell-Nr.	Preis Fr.
740 x 300 mm	SO-836028-49	46,-
890 x 300 mm	SO-852283-49	52,-



SO-854 Stahlboden Tragkraft 80 kg

Breite x Tiefe	Bestell-Nr.	Preis Fr.
1467 x 300 mm	SO-854481-49	166,-
1773 x 300 mm	SO-854482-49	198,-



SO-925 Tastaturablage

Breite x Tiefe	Tragfähigkeit	Bestell-Nr.	Preis Fr.
630 x 400 mm	10 kg	SO-92549001	234,-



SO-860 Fussstütze mit Gasfeder, freistehend
Höhe 90-260 mm, Neigungswinkel 5-30°

Breite x Tiefe	Bestell-Nr.	Preis Fr.
550 x 350 mm	SO-860224-49	511,-



SO-860 Fussstütze mit Gasfeder
Höhe 90-260 mm, Neigungswinkel 5-30°

Breite x Tiefe	Bestell-Nr.	Preis Fr.
550 x 350 mm	SO-860196-49	460,-



Energieleiste

Grösse	Bestell-Nr.	Preis Fr.
433 x 70 x 80 mm	AS-0010	130,-



Energieleiste mit FI

Grösse	Bestell-Nr.	Preis Fr.
433 x 70 x 80 mm	AS-0020	470,-

**Weiteres Zubehör
auf Anfrage!**

Universaltische

Baukasten-System erlaubt schnelle Anpassung an Änderungen im Fertigungsablauf.

Tischkonstruktion

- Untergestell aus grau pulverbeschichteter Stahlkonstruktion nach RAL 7035
- Tischplatte 25 mm, beidseitig melaminbeschichtet, blendfrei gebrochenes Weiss

Zerlegte Anlieferung

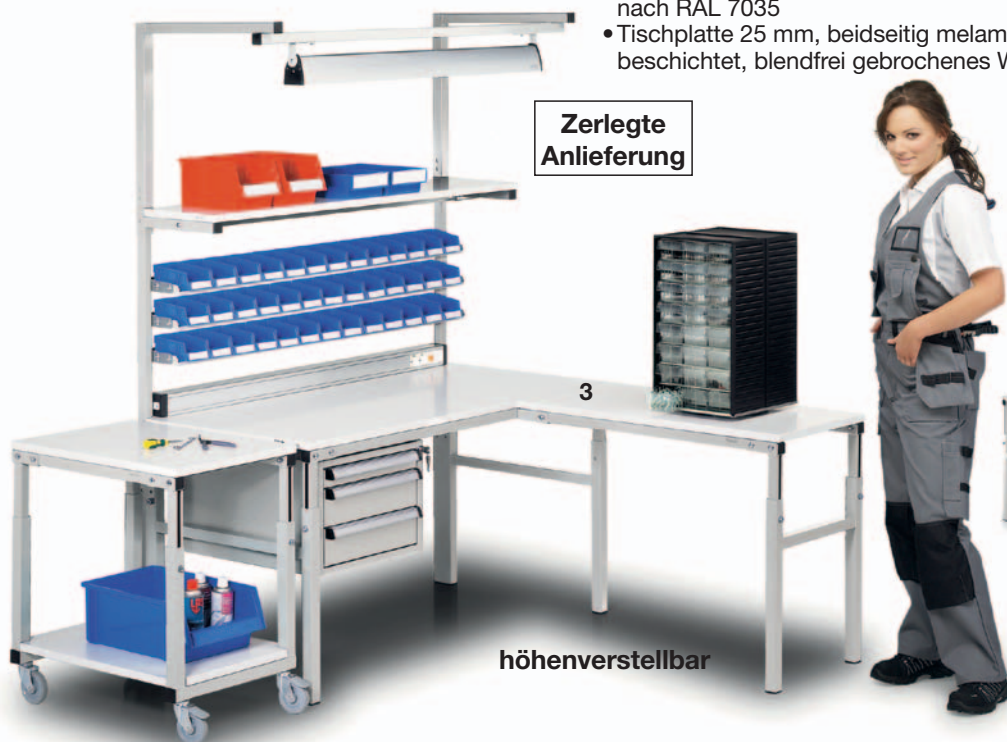

Arbeits-tische TR-TP
Höhenverstellung durch Inbusschrauben 650–900 mm.

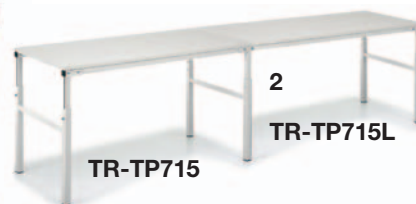

TR-TP715
TR-TP715L
Gradlinige Anbautische
Alle TP-Tischgrößen sind auch als geradlinige Anbautische lieferbar. Sie werden seitlich an den Haupt-tisch angebaut.

Spezial-Katalog anfordern!



3



4



5

Gewinkelte Arbeitstische

Alle TP-Tischgrößen sind auch als Winkel-Anbautisch lieferbar. Sie werden im Winkel zum Hauptarbeitstisch angebaut

Eckanbautische

Der Ecktisch kann zwischen zwei TP-Arbeitstischen montiert werden, um eine Konfiguration mit 90°-Winkel zu erhalten.

Arbeits-tische TR-TPH

Wie TP, aber mit zusätzlichem Etagenbord, Tiefe 310 mm, Höhe verstellbar 1080–1550 mm, Tragkraft 50 kg.

1. Arbeitstische

Art.-Nr.	Plattenmasse	Tragkraft	Preis Fr.
TR-TP-507	500 x 700 mm	150 kg	279,-
TR-TP-510	500 x 1000 mm	150 kg	305,-
TR-TP-515	500 x 1500 mm	150 kg	364,-
TR-TP-710	700 x 1000 mm	300 kg	326,-
TR-TP-712	700 x 1200 mm	300 kg	349,-
TR-TP-715	700 x 1500 mm	300 kg	371,-
TR-TP-718	700 x 1800 mm	300 kg	398,-
TR-TP-915	900 x 1500 mm	300 kg	404,-
TR-TP-918	900 x 1800 mm	300 kg	439,-

2. Geradlinige Anbautische

TR-TP-712L	700 x 1200 mm	150 kg	298,-
TR-TP-715L	700 x 1500 mm	150 kg	315,-
TR-TP-718L	700 x 1800 mm	150 kg	349,-
TR-TP-915L	900 x 1500 mm	150 kg	349,-
TR-TP-918L	900 x 1800 mm	150 kg	381,-

3. Gewinkelte Anbautische

Art.-Nr.	Plattenmasse	Tragkraft	Preis Fr.
TR-TP-510K	500 x 1000 mm	150 kg	253,-
TR-TP-712K	700 x 1200 mm	150 kg	294,-

4. Eckanbautische

Diese Einheit besteht aus einer Arbeitsplatte, zwei Seitengestellen und einem Mittelfuss. Frontseite 565 mm.

TR-TP-707KK	1100 x 1100 mm	150 kg	475,-
TR-TP-909KK	1300 x 1300 mm	150 kg	486,-

5. Arbeitstische mit Etagenbord

TR-TPH-712	700 x 1200 mm	300 kg	555,-
TR-TPH-715	700 x 1500 mm	300 kg	590,-
TR-TPH-718	700 x 1800 mm	300 kg	654,-
TR-TPH-915	900 x 1500 mm	300 kg	645,-
TR-TPH-918	900 x 1800 mm	300 kg	689,-

Universaltisch-Zubehör



TR-AT-Unterplatte

Wird an den Quertraversen aufgehängt. Tiefe 500 mm. Tragkraft 50 kg.

Tischbreite	Bestell-Nr.	Preis Fr.
1200 mm	TR-AT120TPH	232,-
1500 mm	TR-AT150TPH	251,-
1800 mm	TR-AT180TPH	271,-

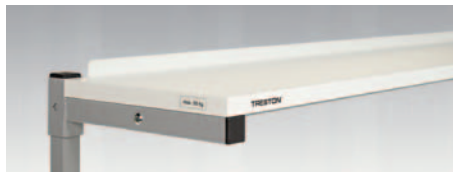

TR-SH-Etagenbord

Höhenverstellbares Etagenbord. Spanschichtpressplatte, 25 mm. Tragkraft 50 kg.

B x T	Bestell-Nr.	Preis Fr.
1200 x 310 mm	TR-SH120	152,-
1200 x 310 mm	TR-SH150	160,-
1800 x 310 mm	TR-SH180	170,-



TR-TPHCT-Kabelwanne – B x H 45 x 205 mm
Montage zwischen zwei C-Profilen unter der Arbeitsplatte. Stahlblech beschichtet mit Epoxidpulver.

Tischbreite	Bestell-Nr.	Preis Fr.
1200 mm	TR-TPHCT120	123,-
1500 mm	TR-TPHCT150	134,-
1800 mm	TR-TPHCT180	143,-



TR-KT-Zusatzaufbau

Zur Installation von Beleuchtungen und Werkzeugen. Umfasst eine C-Profil-Schiene und einen Laufwagen (ohne Balancer)

B x H	Bestell-Nr.	Preis Fr.
1200 x 600 mm	TR-KT120	169,-
1500 x 600 mm	TR-KT150	172,-
1800 x 600 mm	TR-KT180	175,-

Zusätzliche C-Schiene

1500	TR-SPR150	45,-
1800	TR-SPR180	51,-
Leuchte	TR-OL254	337,-

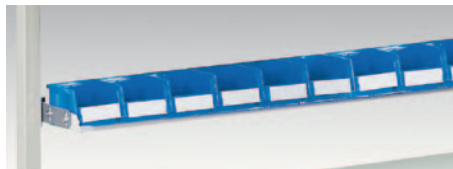

TR-TH-Kästenbord

Tiefe, Höhe und Neigung verstellbar. Für Sichtlagerkästen und Greifschalen. Tragkraft 30 kg.

Tischbreite	Bestell-Nr.	Preis Fr.
1200 mm	TR-TH120	66,-
1500 mm	TR-TH150	70,-
1800 mm	TR-TH180	76,-

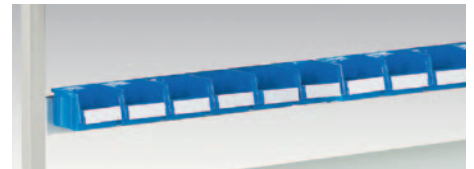

TR-BP-Kästenbord

Aluminiumprofil für Sichtlagerkästen und Greifschalen. Tragkraft 15 kg.

Tischbreite	Bestell-Nr.	Preis Fr.
1200 mm	TR-BP120	60,-
1500 mm	TR-BP150	70,-
1800 mm	TR-BP180	74,-

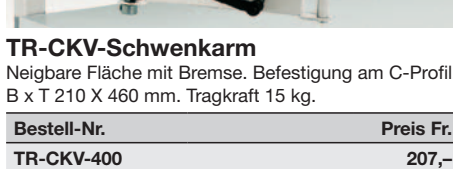
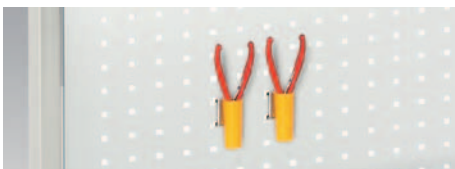

TR-CKV-Schwenkarm

Neigbare Fläche mit Bremse. Befestigung am C-Profil. B x T 210 X 460 mm. Tragkraft 15 kg.

Bestell-Nr.	Preis Fr.
TR-CKV-400	207,-



TR-SAP
Tischwagen

TR-RL-Lochplatte

Robuste Stahl-Lochplatte, 9 mm Löcher im Raster von 38 mm. Montage an TPH-Arbeitstischen mit RK1-Verbindern.

Tischbreite	Bestell-Nr.	Preis Fr.
1200 mm	TR-RL120	199,-
1500 mm	TR-RL150	213,-
1800 mm	TR-RL180	255,-
Verbinderset	TR-RK-1	30,-

TR-SAP-Tischwagen

Höhenverstellung durch Inbusschrauben 650-900 mm, vier Lenkrollen Ø 100 mm, davon zwei Feststeller. Unterplatte und Griff separat erhältlich.

	Bestell-Nr.	Masse	Tragkraft	Preis Fr.
Tischwagen	TR-SAP507	500 x 700 mm	150 kg	329,-
	TR-SAP710	700 x 1000 mm	150 kg	390,-
	TR-SAP715	700 x 1500 mm	150 kg	456,-
Unterplatte	TR-AT-507	500 x 700 mm	40 kg	67,-
	TR-AT-710	700 x 1000 mm	40 kg	105,-
Griff	TR-PUSH50	500 mm Tiefe		76,-
	TR-PUSH70	700 mm Tiefe		78,-

Schubladenblöcke

Aus grau pulverbeschichtetem Stahlblech RAL 7035. Zentralverschluss. Alugriffe mit Etikettenhalter über die gesamte Breite. Kugelgelagerte Teleskopauszüge. Belastbarkeit ca. 30 kg/Schublade. Schubladenauszug 75%.

Innenmasse der Schubladen:

Breite: 380 mm
Tiefe: 500 mm
Höhe:
ausssen / innen
100 / 90 mm
200 / 190 mm
300 / 290 mm



SO-60349002



SO-60449002



SO-60649003



SO-606490011

Sichtblende

wird benötigt zur Montage von Schubladenblöcken

Art.-Nr.	Preis Fr.
SO-855060-49	20,-

Art.-Nr.	Aussenmasse T x B x H mm	Schubladen / Anzahl x Höhe	Preis Fr.
SO-60349002	450 x 520 x 140 mm	1 x 100 mm	222,-
SO-60449002	450 x 520 x 260 mm	2 x 100 mm	376,-
SO-60649003	450 x 520 x 560 mm	3 x 100 mm / 1 x 200 mm	575,-
SO-606490011	450 x 520 x 560 mm	1 x 200 mm / 1 x 300 mm	507,-

Werkbänke

Werkbänke (unmontiert) Länge 1500/2000 mm
 Schubladen: Breite 550 mm, Tiefe 750 mm · Zentralverriegelung
 Schubladenauszug: Schubladenhöhe 50 mm = 100%, alle übrigen 85%



Multiplexplatte

gedämpfte Buchenfurniere mehrschichtig
 wasserfest verleimt, Kanten gebrochen,
 Oberfläche geschliffen und geölt.
 Die Platte ist spritzwasserfest, Schmutz
 abweisend und weitgehend unempfindlich
 gegen Öl und Fett.

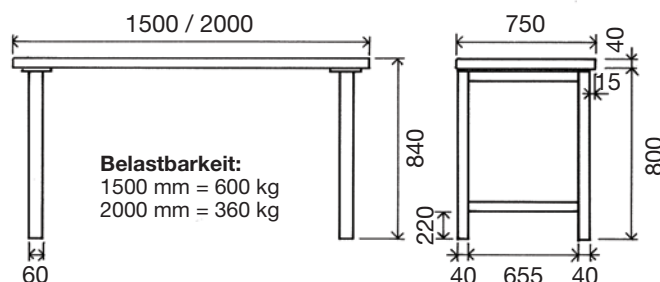

Belastbarkeit:
 1500 mm = 600 kg
 2000 mm = 360 kg

Farbe:

Gestell:
 grau RAL 7035
Schubladenblock
 grau/blau
 RAL 7035/5007

Schubladenblöcke
 Serie 55



Länge mm	Art.-Nr.	Preis Fr.
1500	032-1005	414,-
2000	032-1010	453,-



Länge mm	Art.-Nr.	Preis Fr.
1500	032-1045	1072,-
2000	032-1050	1111,-



Länge mm	Art.-Nr.	Preis Fr.
1500	032-1015	588,-
2000	032-1020	627,-



Länge mm	Art.-Nr.	Preis Fr.
2000	032-1060	1651,-



Länge mm	Art.-Nr.	Preis Fr.
1500	032-1025	872,-
2000	032-1030	911,-

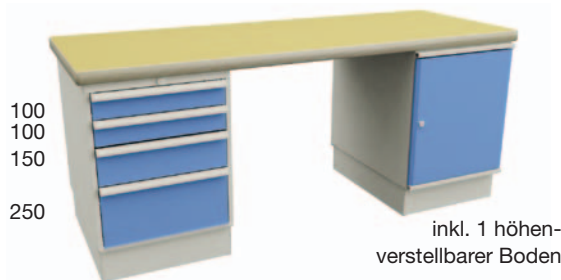

Länge mm	Art.-Nr.	Preis Fr.
2000	032-1065	1372,-



Belastbarkeit unterer Boden:
 1500 mm = 200 kg
 2000 mm = 100 kg

Länge mm	Art.-Nr.	Preis Fr.
1500	032-1035	559,-
2000	032-1040	646,-

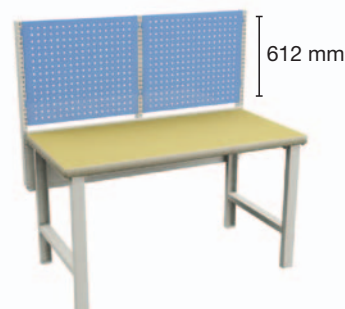

Länge mm	Art.-Nr.	Preis Fr.
1500	032-1070	741,-

Werkbänke

Werkbankplatten: Tiefe 750 mm



Materialstärke 40 mm

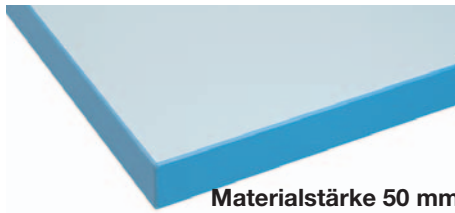

Materialstärke 50 mm

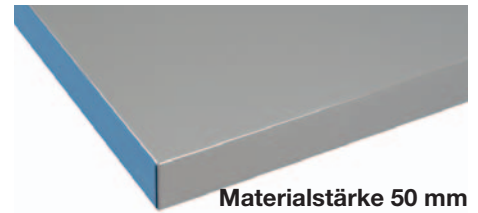

Materialstärke 50 mm

Multiplexplatte

- Buchenfurniere mehrschichtig verleimt
- Kanten gebrochen

• Tragfähigkeit:

L 1000/1500 mm = 600 kg
L 2000/2250 mm = 360 kg

PVC-Tischplatte

- Graue Kunststoffoberfläche
- Graue Kunststoffkanten, durchgehend
- Kern aus Spanplatte und Sperrholz

• Tragfähigkeit:

L 1000/1500 mm = 750 kg
L 2000/2250 mm = 500 kg

Tischplatte mit Stahlauflage 1,5 mm

- Spritzlackierte dunkelgraue Oberfläche
- Graue Kunststoffkanten
- Kern aus Spanplatte und Sperrholz

• Tragfähigkeit:

L 1000/1500 mm = 750 kg
L 2000/2250 mm = 500 kg

L mm	Art.-Nr.	Preis Fr.
1000	SO-836720-82	216,-
1500*	SO-836721-82	244,-
2000*	SO-836736-82	283,-
2250	SO-836722-82	439,-

L mm	Art.-Nr.	Preis Fr.
1000	SO-836729-79	262,-
1500*	SO-836726-79	312,-
2000*	SO-836730-79	418,-
2250	SO-836727-79	439,-

L mm	Art.-Nr.	Preis Fr.
1000	SO-836720-74	251,-
1500*	SO-836721-74	311,-
2000*	SO-836736-74	396,-
2250	SO-836722-74	437,-

Werkbankfüsse



Art.-Nr.	Höhe mm	Preis Fr./Stk.
SO-836303-49	800	62,-
SO-836664-49 höhenverstellbar	700-950	89,-
für Rollen		
SO-836029-49 höhenverstellbar	785-1000	100,-

Höhe inkl. Rollen (ohne Tischplatte)
Belastbarkeit mit Rollen
L 1000/1500 mm = 500 kg
L 2000/2250 mm = 300 kg

Rollen Ø 160 mm	Art.-Nr.	Preis Fr./Stk
Lenkrolle mit Bremse	SO-900041-00	73,-
Feste Rolle	SO-900040-00	43,-



Strebe zwischen Fusspaaren

Art.-Nr.	Preis Fr.
Länge 1000-1500 mm	
SO-852694-49	27,-
Länge 1500-2250 mm	
SO-836451-49	46,-

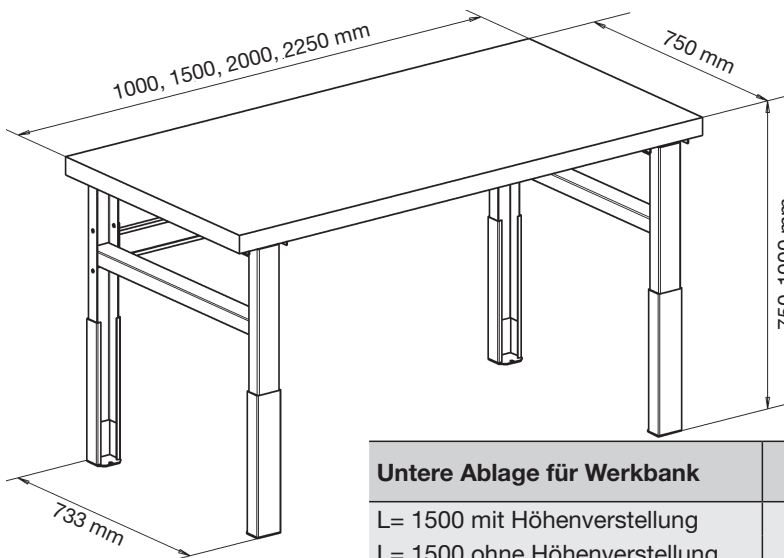

Untere Ablage

Untere Ablage für Werkbank	Masse L x T mm	Tragfähigkeit kg	Art.-Nr.	Preis Fr.
L= 1500 mit Höhenverstellung	1370 x 648	200	SO-92449012	166,-
L= 1500 ohne Höhenverstellung	1370 x 648	200	SO-92449014	145,-
L= 2000 mit Höhenverstellung	1870 x 648	100	SO-92449013	214,-
L= 2000 ohne Höhenverstellung	1870 x 648	100	SO-92449015	193,-

Schubladenschränke

Schubladenblöcke Serie 55 für Werkbänke: Aussenabmessung der Blöcke: Breite 550 mm, Tiefe 715 mm



Blockhöhe 135 mm

Art.-Nr.	Preis Fr.
SO-61007001	174,-



Blockhöhe 370 mm

Art.-Nr.	Preis Fr.
SO-61107001	458,-

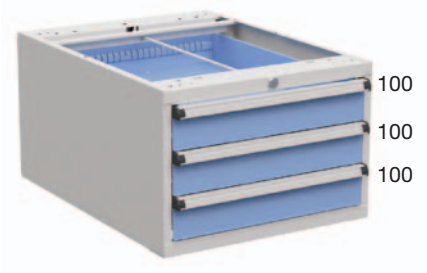

Blockhöhe 370 mm

Art.-Nr.	Preis Fr.
SO-61107002	460,-

- Schubladennutzgrösse 460 x 612 mm
- Zentralverriegelung
- Schubladenauszug: Schubladenhöhe 50 mm = 100% alle anderen Höhen = 85%
- **Tragfähigkeit Schubladen** Schubladenhöhe 50 mm = 40 kg alle anderen Höhen = 80 kg
- Farbe grau/blau, RAL 7035/5007



Blockhöhe 800 mm

Art.-Nr.	Preis Fr.
SO-61207204	766,-



Blockhöhe 800 mm

Art.-Nr.	Preis Fr.
SO-61207209	684,-



Blockhöhe 800 mm

Art.-Nr.	Preis Fr.
SO-61207206	405,-

Im Schrank inkl. 1 höhenverstellbarer Boden



Blockhöhe 800 mm

Art.-Nr.	Preis Fr.
SO-61207202	856,-



Blockhöhe 800 mm

Art.-Nr.	Preis Fr.
SO-61207203	858,-



Blockhöhe 800 mm

Art.-Nr.	Preis Fr.
SO-61207205	768,-



Blockhöhe 800 mm

Art.-Nr.	Preis Fr.
SO-61207208	775,-



Blockhöhe 800 mm

Art.-Nr.	Preis Fr.
SO-61207215	859,-

Schubladenblöcke fahrbar · Schubladenwagen

Schubladenwagen – Tragfähigkeit 300 kg

• 2 Bock- und 2 Lenkrollen mit Feststeller • Breite 550 mm • Tiefe 715 mm • Gummiabdeckung • Zentralverriegelung



Höhe 795 mm

Art.-Nr.	Preis Fr.
SO-61207309	865,-



Höhe 795 mm

Art.-Nr.	Preis Fr.
SO-61207304	946,-



Höhe 795 mm

Art.-Nr.	Preis Fr.
SO-61207306	585,-

Im Schrank:
inkl. 1 höhen-
verstellbarer
Boden



Höhe 795 mm

Art.-Nr.	Preis Fr.
SO-61207302	1036,-



Höhe 795 mm

Art.-Nr.	Preis Fr.
SO-61207303	1038,-

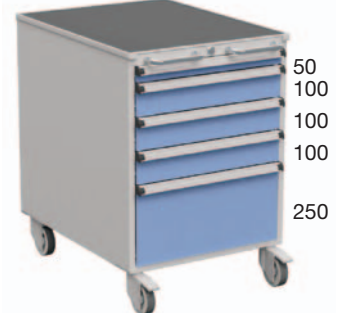

Höhe 795 mm

Art.-Nr.	Preis Fr.
SO-61207305	948,-



Höhe 795 mm

Art.-Nr.	Preis Fr.
SO-61207308	955,-

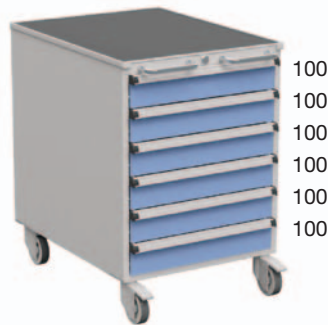

Höhe 795 mm

Art.-Nr.	Preis Fr.
SO-61207315	1039,-



Höhe 795 mm

Art.-Nr.	Preis Fr.
SO-61207311	774,-

Servicewagen

• Gummiabdeckung • Zentralverriegelung • Tragfähigkeit 300 kg • Abmessungen: B x T x H 710 x 480 x 875 mm • 2 Bock- und 2 Lenkrollen mit Feststeller • Schubladennutzgrösse 600 x 345 mm



Art.-Nr.	Preis Fr.
SO-71007002	1067,-



Art.-Nr.	Preis Fr.
SO-71007005	995,-



Art.-Nr.	Preis Fr.
SO-71007007	920,-

Schubladenschränke

Schubladenblöcke Serie 70 (mit Sockel, Höhe 1100 mm mit Gummiabdeckungen)

- Aussenabmessung der Blöcke: Breite 715 mm, Tiefe 715 mm • Zentralverriegelung • Schubladenauszug 100%
- Schubladennutzgrösse 612 x 612 mm • Tragfähigkeit 75 kg • Farbe Grau/Blau RAL 7035/5007



Höhe 1100 mm

Art.-Nr.	Preis Fr.
SO-61307001	1292,-

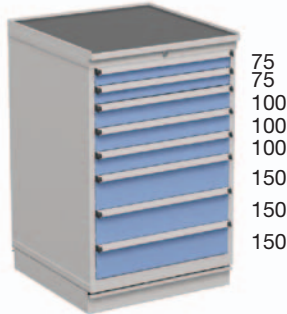

Höhe 1100 mm

Art.-Nr.	Preis Fr.
SO-61307002	1500,-

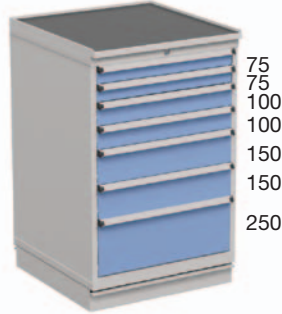

Höhe 1100 mm

Art.-Nr.	Preis Fr.
SO-61307004	1392,-



Höhe 1100 mm

Art.-Nr.	Preis Fr.
SO-61307005	1382,-

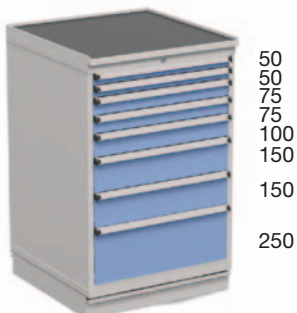

Höhe 1100 mm

Art.-Nr.	Preis Fr.
SO-61307008	1482,-

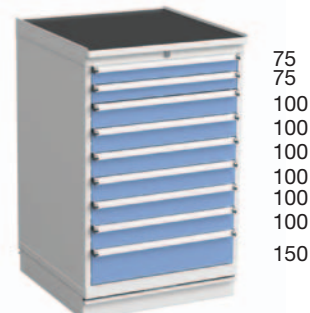

Höhe 1100 mm

Art.-Nr.	Preis Fr.
SO-61307012	1604,-



Höhe 1100 mm

Art.-Nr.	Preis Fr.
SO-61307013	1504,-

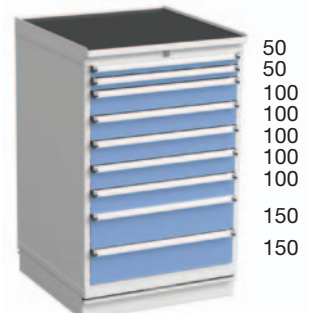

Höhe 1100 mm

Art.-Nr.	Preis Fr.
SO-61307014	1594,-



Höhe 1400 mm

Art.-Nr.	Preis Fr.
SO-61607003	1444,-



Höhe 1400 mm

Art.-Nr.	Preis Fr.
SO-61607006	1537,-



Höhe 1400 mm

Art.-Nr.	Preis Fr.
SO-61607007	1745,-



Höhe 1400 mm

Art.-Nr.	Preis Fr.
SO-61607019	2252,-

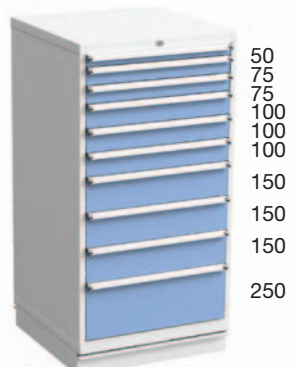

Höhe 1400 mm

Art.-Nr.	Preis Fr.
SO-61607021	1645,-

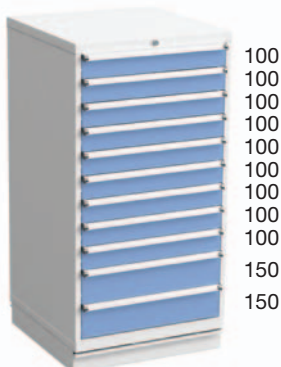

Höhe 1400 mm

Art.-Nr.	Preis Fr.
SO-61607031	1764,-

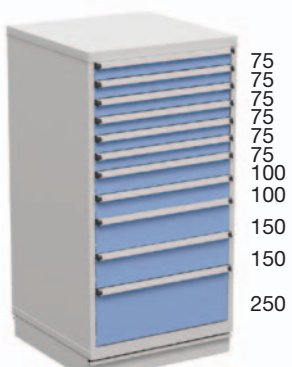

Höhe 1400 mm

Art.-Nr.	Preis Fr.
SO-61607036	1748,-



Höhe 1400 mm

Art.-Nr.	Preis Fr.
SO-61607037	1333,-

Schubladenschränke

Schubladenblöcke Serie 90 (mit Sockel, Höhe 1100 mm mit Gummiabdeckung)

- Aussenabmessung der Blöcke: Breite 910 mm, Tiefe 715 mm • Zentralverriegelung • Schubladenauszug 100%
- Schubladennutzgrösse 810 x 612 mm • Tragfähigkeit 75 kg • Farbe Grau/Blau RAL 7035/5007

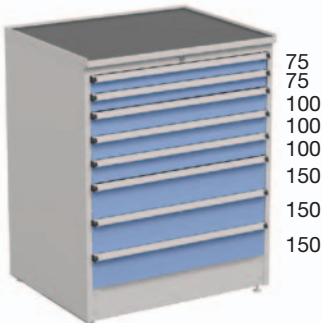

Höhe 1100 mm

Art.-Nr.	Preis Fr.
SO-61407002	1783,-

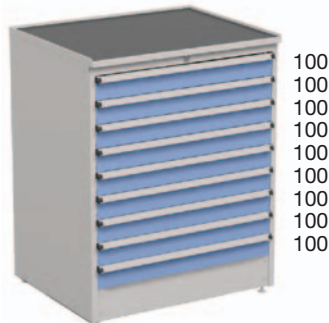

Höhe 1100 mm

Art.-Nr.	Preis Fr.
SO-61407003	1876,-

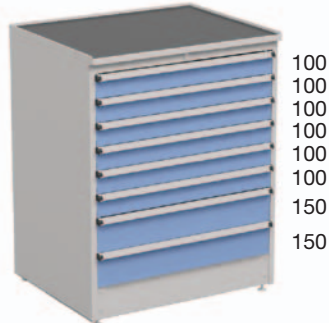

Höhe 1100 mm

Art.-Nr.	Preis Fr.
SO-61407013	1782,-



Höhe 1100 mm

Art.-Nr.	Preis Fr.
SO-61407021	1346,-

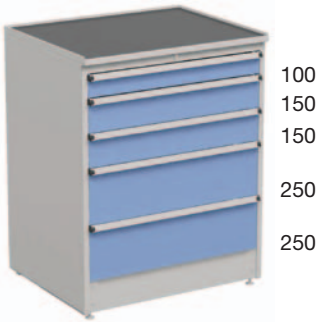

Höhe 1100 mm

Art.-Nr.	Preis Fr.
SO-61407033	1460,-



Höhe 1100 mm

Art.-Nr.	Preis Fr.
SO-61407034	1594,-

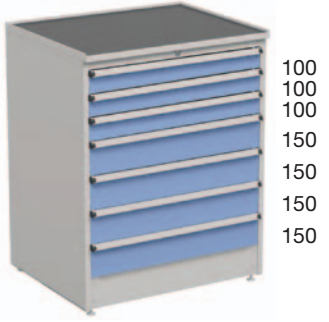

Höhe 1100 mm

Art.-Nr.	Preis Fr.
SO-61407044	1688,-



Höhe 1100 mm

Art.-Nr.	Preis Fr.
SO-61407045	1554,-



Höhe 1400 mm

Art.-Nr.	Preis Fr.
SO-61707001	1969,-

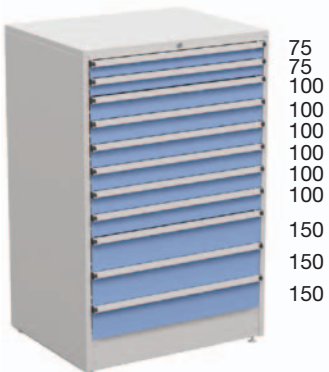

Höhe 1400 mm

Art.-Nr.	Preis Fr.
SO-61707002	2083,-



Höhe 1400 mm

Art.-Nr.	Preis Fr.
SO-61707003	1759,-



Höhe 1400 mm

Art.-Nr.	Preis Fr.
SO-61707004	1970,-

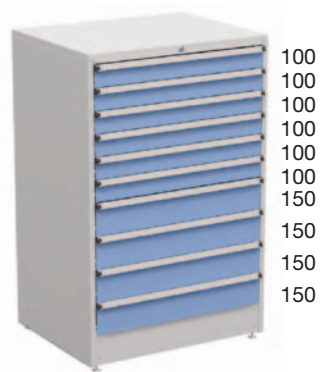

Höhe 1400 mm

Art.-Nr.	Preis Fr.
SO-61707014	1987,-



Höhe 1400 mm

Art.-Nr.	Preis Fr.
SO-61707034	1799,-



Höhe 1400 mm

Art.-Nr.	Preis Fr.
SO-61707038	1531,-



Höhe 1400 mm

Art.-Nr.	Preis Fr.
SO-61707042	1665,-

Schubladenschränke

Schubladenblöcke Serie 130 (Höhe 1100 mm mit Gummiabdeckung)

- Aussenabmessung der Blöcke: Breite 1330 mm, Tiefe 715 mm • Zentralverriegelung • Schubladenauszug 100%
- Schubladennutzgrösse 1226 x 612 mm • Tragfähigkeit 75 kg • Sockel mit Stellschrauben • Farbe Grau/Blau RAL 7035/5007

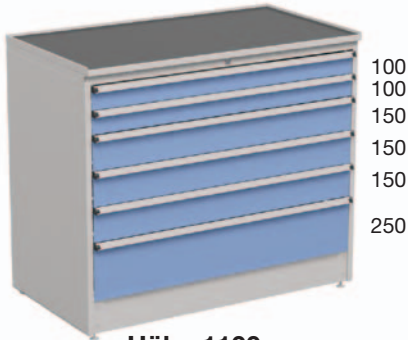

Höhe 1100 mm

Art.-Nr.	Preis Fr.
SO-61507001	1877,-

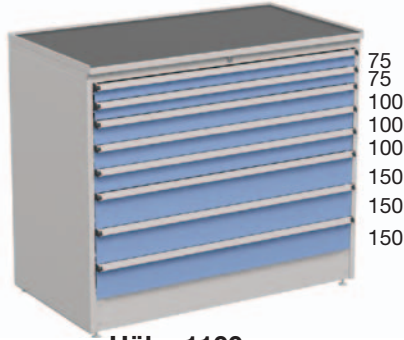

Höhe 1100 mm

Art.-Nr.	Preis Fr.
SO-61507002	2132,-

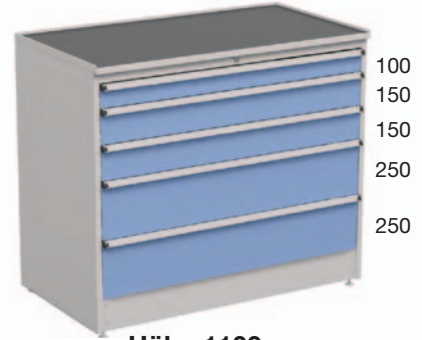

Höhe 1100 mm

Art.-Nr.	Preis Fr.
SO-61507033	1744,-

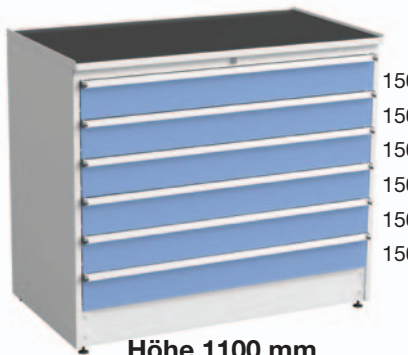

Höhe 1100 mm

Art.-Nr.	Preis Fr.
SO-61507034	1889,-

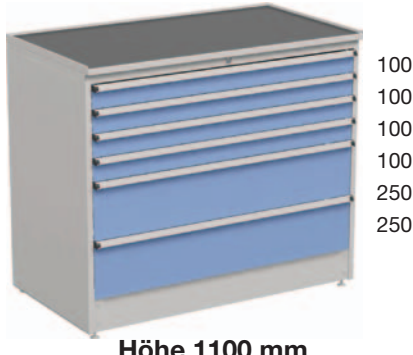

Höhe 1100 mm

Art.-Nr.	Preis Fr.
SO-61507045	1864,-



Höhe 1100 mm

Art.-Nr.	Preis Fr.
SO-61507046	2382,-



Höhe 1400 mm

Art.-Nr.	Preis Fr.
SO-61807001	2386,-



Höhe 1400 mm

Art.-Nr.	Preis Fr.
SO-61807003	2130,-

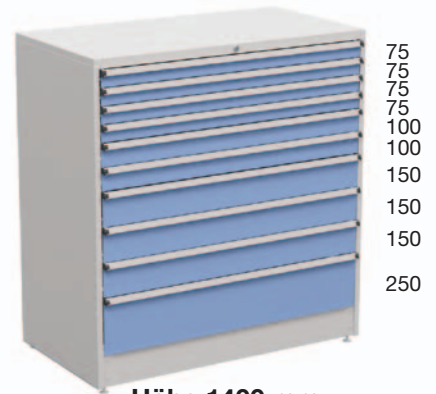

Höhe 1400 mm

Art.-Nr.	Preis Fr.
SO-61807004	2389,-

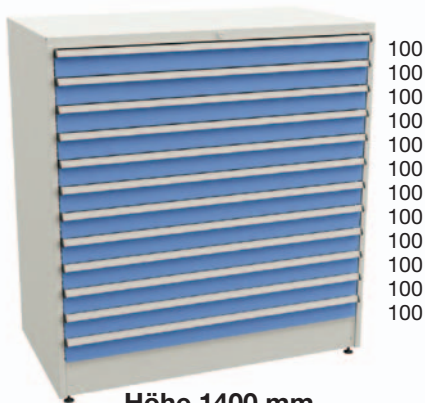

Höhe 1400 mm

Art.-Nr.	Preis Fr.
SO-61807024	2635,-



Höhe 1400 mm

Art.-Nr.	Preis Fr.
SO-61807034	2155,-



Höhe 1400 mm

Art.-Nr.	Preis Fr.
SO-61807042	2010,-

Einteilungsmaterial für Schubladen

Einteilungsmaterial Serie 55

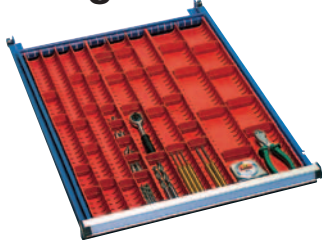

Werkzeugmulden
für Fronthöhe 50 mm

Art.-Nr.	Preis Fr.
SO-834122-00	48,-

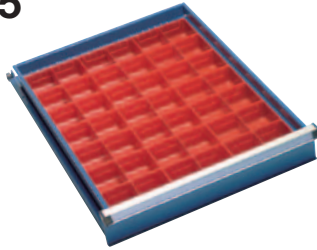

21 Greifschalen (42 Fächer)
für Fronthöhe 100 mm

Art.-Nr.	Preis Fr.
SO-851866-00	41,-



Längs- und Querunterteiler
für Fronthöhe 100/150/250 mm

Höhe mm	Art.-Nr.	Preis Fr.
100	SO-834203-49	52,-
150/250	SO-834262-49	69,-

Einteilungsmaterial Serie 70

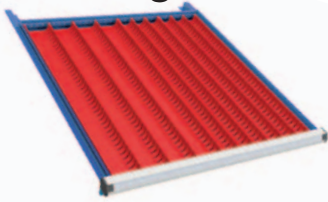

Werkzeugmulden
für Fronthöhe 50/75 mm

Art.-Nr.	Preis Fr.
SO-837938-00	59,-

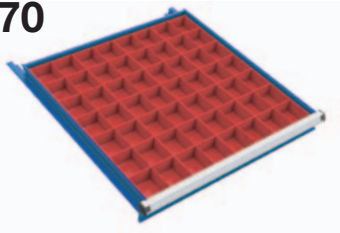

28 Greifschalen (56 Fächer)
für Fronthöhe 75 mm

Art.-Nr.	Preis Fr.
SO-851867-00	51,-

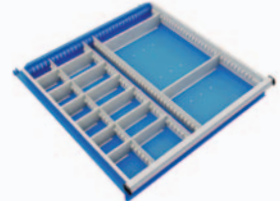

Längs- und Querunterteiler
für Fronthöhe 75/100/150/250 mm

Höhe mm	Art.-Nr.	Preis Fr.
75	SO-838300-49	50,-
100/125	SO-837989-49	58,-
150/250	SO-838004-49	77,-

Einteilungsmaterial Serie 90

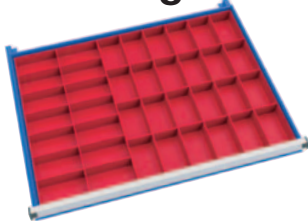

38 Greifschalen (76 Fächer)
für Fronthöhe 75 mm

Art.-Nr.	Preis Fr.
SO-851870-00	66,-

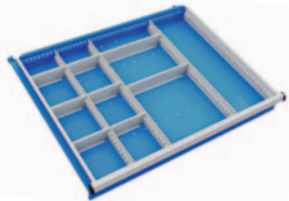

Längs- und Querteiler
für Fronthöhe 75/100/150/250 mm

Höhe mm	Art.-Nr.	Preis Fr.
75	SO-851950-49	54,-
100	SO-851955-49	53,-
150/250	SO-851958-49	66,-



Längs- und Querteiler
für Fronthöhe 75/100/150 mm

Höhe mm	Art.-Nr.	Preis Fr.
75	SO-854880-49	91,-
100	SO-854881-49	98,-
150	SO-854882-49	130,-

Einteilungsmaterial Serie 130



56 Greifschalen (112 Fächer)
für Fronthöhe 75 mm plus

Art.-Nr.	Preis Fr.
SO-851872-00	93,-



Längs- und Querunterteiler
für Fronthöhe 75/100/150/250 mm

Höhe mm	Art.-Nr.	Preis Fr.
75	SO-851881-49	106,-
100	SO-851884-49	113,-
150/250	SO-851887-49	152,-



Greifschale
mit Unterteiler (herausnehmbar)

Art.-Nr.	B x T x H mm	Preis Fr.
SO-851843-00	149 x 85 x 48	2,-

Einteilungsmaterial Servicewagen

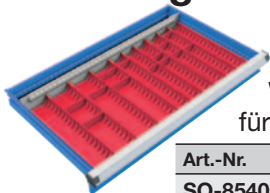

Werkzeugmulden
für Fronthöhe 75 mm

Art.-Nr.	Preis Fr.
SO-854066-00	43,-

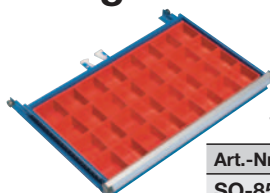

16 Greifschalen
(32 Fächer)
für Fronthöhe 75 mm

Art.-Nr.	Preis Fr.
SO-854064-00	33,-



Längs- und Querteiler
für Fronthöhe
75/100/125 mm

Höhe mm	Art.-Nr.	Preis Fr.
75	SO-854069-49	49,-
100/125	SO-854070-49	47,-

Lochplattensysteme

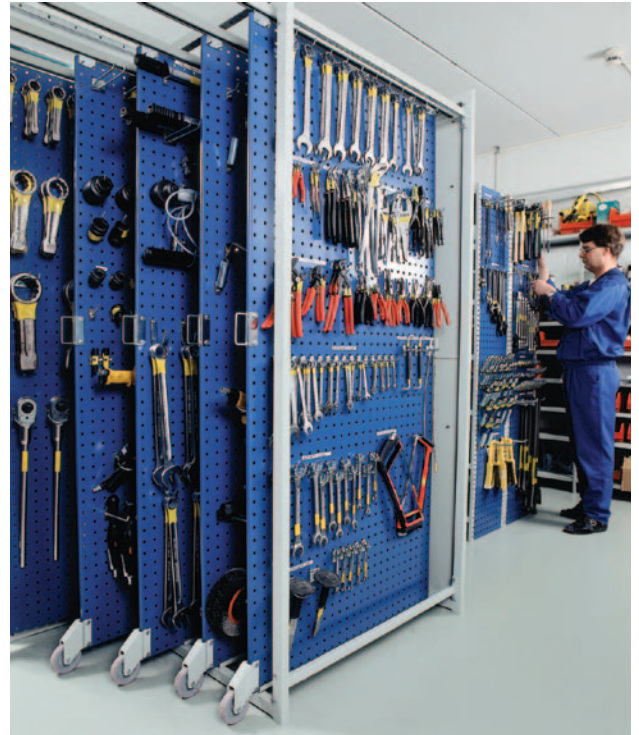
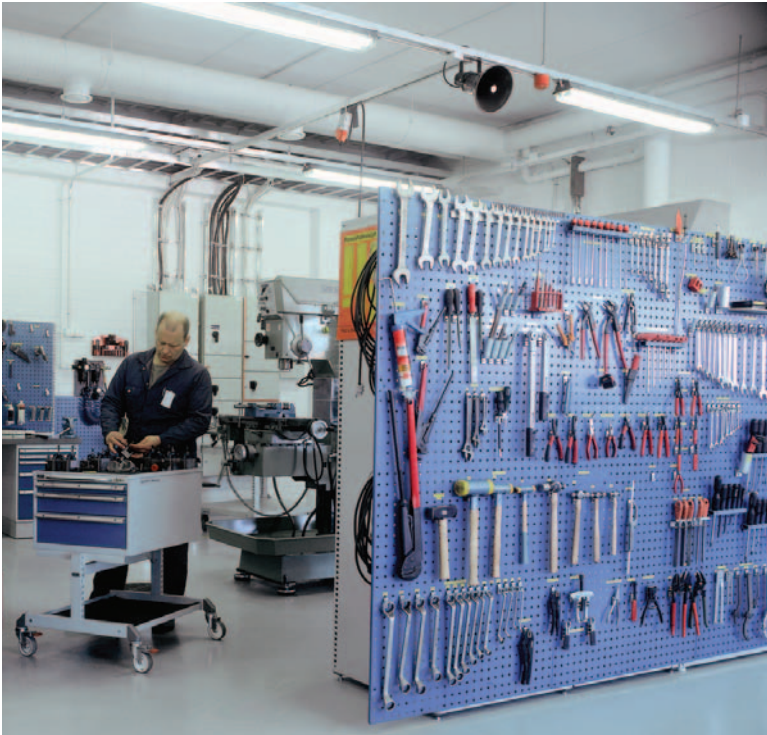

Lochplatte doppelseitig

Tragkraft: 350 kg
BxTxH mm:
800x715x1625

4 Lenkrollen
Ø 125 mm

Art.-Nr. SO-C74007105
Fr. 585,-

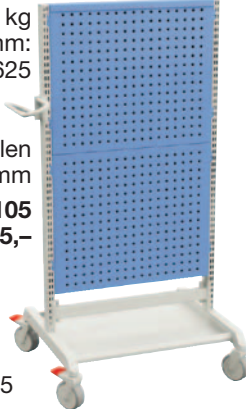

Klemmschiene robustes Aluprofil!

Laschen aus
Spezialkunststoff,
unzerbrechlich,
öl- und kälte-
beständig.

Laschen
innen offen:
Werkzeuge
können auch
durchgesteckt
werden!

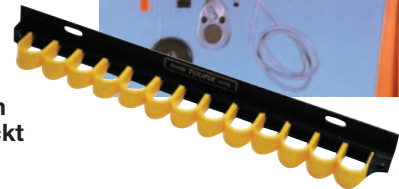

Bestell-Nr.	Länge mm	Laschen	Preis Fr.
KE-4413	300	13	22,-
KE-4417	385	17	24,-
KE-4420	440	20	26,-
KE-4440	960	44	52,-

Lochplatten- Auszugsregal

mit 4 Lochplatten
(949 x 1976 mm). Das
Regal ist stabil und muss
fixiert werden.

BxTxH mm:
1025x1035x 2125
Tragfähigkeit
pro Platte: 100 kg
Art.-Nr. SO-830518-07
Fr. 1498,-

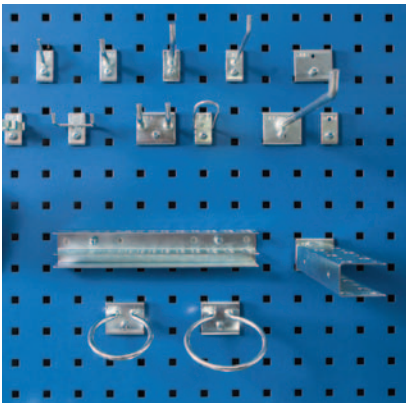

R42

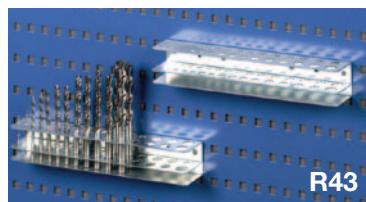

R43

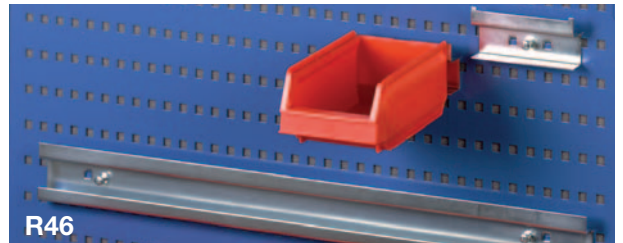

R46



R47

Wandlochplatten (Lochung 9 x 9 mm, Lochabstand 38 mm)

Breite x Höhe mm	Bestell.-Nr.	Preis Fr.
454 x 988	SO-837369-07	45,-
949 x 988	SO-837334-07	88,-
949 x 1444	SO-837342-07	123,-
949 x 1976	SO-837350-07	161,-

Lochplattensysteme

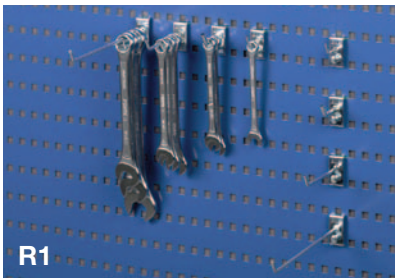

R1

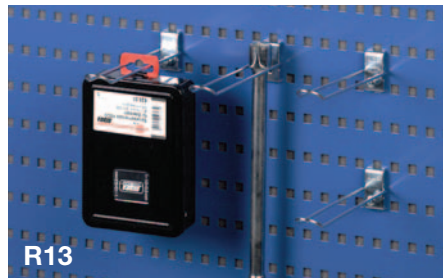

R13



R29



R2

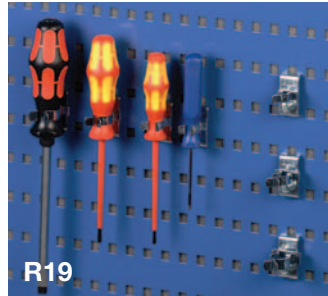

R19

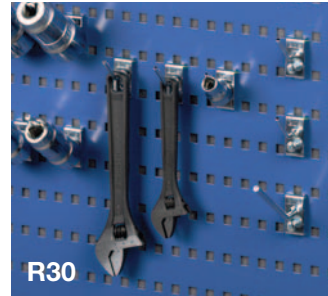

R30



R35



R3



R24



R37

Modell	Produkt	Bestell-Nr.	Masse mm	Durchmesser mm	Belastbarkeit kg	VE Stk.	Preis Fr./VE
R1	Haken	SO-853207-51	30	3	10	5	6,-
		SO-853208-51	50	4	10	5	7,-
		SO-853210-51	100	4	8	5	7,-
		SO-853213-51	150	6	10	5	9,-
R2	Doppelhaken	SO-853219-51	43	4	10	5	11,-
		SO-853221-51	100	6	10	5	12,-
		SO-853223-51	150	6	10	5	13,-
R3	Winkelhaken	SO-853225-51	10	6	10	5	8,-
		SO-853226-51	50	6	10	5	8,-
R 13	Verpackungshaken	SO-853229-51	157	3	1	5	17,-
R19	Federklemme	SO-853231-51	13			5	12,-
		SO-853232-51	Ø 19			5	12,-
		SO-853233-51	20			5	12,-
R24	Rohrhalter	SO-831719-51	80 / Ø 26			1	8,-
R29	Rundhaken	SO-853234-51	40		5	5	12,-
		SO-853235-51	60		5	5	14,-
R30	Schräghaken	SO-853237-51	35	4	10	5	7,-
		SO-853238-51	85	6	10	5	8,-
R35	Zangenhaken	SO-853239-51	17 (35)			5	12,-
		SO-853240-51	17 (55)			5	13,-
R 37	Ringhalter	SO-831441-51	Ø 60		10	1	4,-
		SO-831603-51	Ø 80		10	1	4,-
R42	Schraubenzieherhalter	SO-838365-51	238			1	6,-
R43	Bohrerhalter	SO-838373-51	238			1	14,-
R46	Kästenhalter	SO-831794-51	112			1	4,-
R47	Ablagebord	SO-831654-49	350 x 120		4	1	9,-



Ausgereiftes Büroprogramm

Ergonomisch und variabel

Unser Büroprogramm ist in verschiedenen Farben erhältlich. Durch vielfältige Anbauten und Verbindungselemente ermöglicht es Ihnen Ihre individuellen Gestaltungswünsche

zu optimieren. Ob Druckeransatz, Schiebepalette oder Kabelkanal, unsere Büromöbel lassen Sie nichts vermissen und bleiben dabei so individuell wie Ihre Nutzer!



Höhenverstellung



Spezial-Katalog anfordern!



Kabelkanal

Büromöbel



Besucherstuhl

Sitzflächenbezug, Netzurücklehne und Gestell schwarz, stapelbar.

Art.-Nr.	Preis Fr.
HA-4000	136,-

Rolladenschränke – kombinierte Ablage für Ordner und Hängemappen in einem Schrank

Robuste Ausführung. Lackierung pulverbeschichtet mit Strukturoberfläche. Rollladen aus Kunststoffprofilen mit eingelassener Griffmuschel aus schwer entflammablem Material. Zylinderschloss mit 2 Schlüsseln, Korpus aus Stahlblech. Stellfüsse von innen justierbar. Fachbodenraster 36 mm.



HA-3650 / HA-3660
4 Zwischenböden
5 Ordnerhöhen

Farbe Korpus/Türen	H x B x T mm	Artikel-Nr.	Preis Fr.
lichtgrau/grau	1800 x 1000 x 450	HA-3650	608,-
weiss/alusilber	1800 x 1000 x 450	HA-3660	608,-
lichtgrau/grau	1050 x 1000 x 450	HA-3610	440,-
weiss/alusilber	1050 x 1000 x 450	HA-3615	440,-



Inklusive Abdeckplatte
Farbe Pflaume



HA-3610 / HA-3615
2 Zwischenböden
2 1/2 Ordnerhöhen



Zerlegte
Anlieferung,
einfache
Selbstmontage

Besprechungstisch

Höhe 720 mm, Ø 1000 mm, Tischplatte 25 mm stark, Dekor Pflaume. Gestell weiss, höhenverstellbare Bodengleiter.

Art.-Nr.	Preis Fr.
HA-3500	287,-

Bürotische mit abgesetzter Tischplatte

Tischplatte abgesetzt, 25 mm stark, kratzfest mit 2 mm Kantenumleimer. Dekor Pflaume. Gestell in RAL 9003 signalweiss. 4 Füsse 50 x 50 mm Vierkantrohr. Zarge 40 x 25 mm. Füsse mit höhenverstellbaren Bodengleitern. Zerlegte Ausführung, einfache Selbstmontage. Tischhöhe 720 mm.

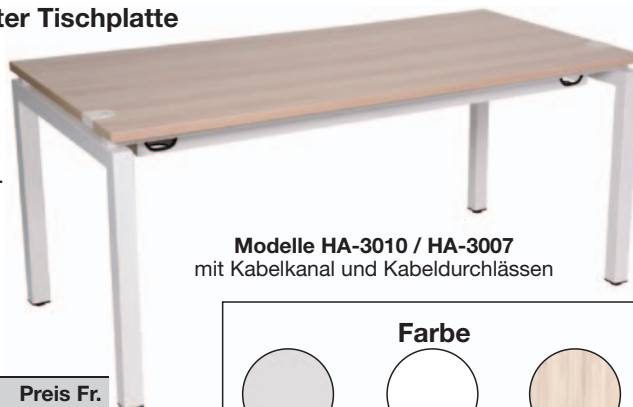

Modelle HA-3010 / HA-3007
mit Kabelkanal und Kabeldurchlässen

Masse L x B mm	Artikel-Nr.	Preis Fr.
1600 x 800	HA-3010	298,-
1200 x 800	HA-3007	259,-
1200 x 600	HA-3005	186,-

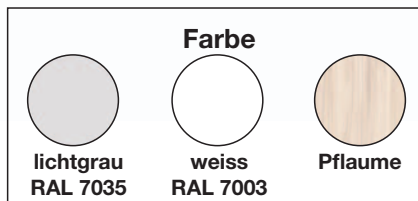

HA-3100
HA-3110 **HA-3200**
HA-3210

Rollcontainer

Elegante Optik durch glatte Front mit seitlichen Griffleisten. Korpus Stahlblech pulverbeschichtet, Ausziehsperre, Zentralverriegelung per Zylinderschloss mit 2 Schlüsseln. Abdeckplatte in Holz (Farbe Pflaume). Inkl. Materialschale und Schubladenteiler.

Masse: H 560 x B 390 x T 590 mm.

Art.-Nr.	Farbe	Preis Fr.
HA-3100	lichtgrau	222,-
HA-3110	weiss	222,-
HA-3200	lichtgrau	222,-
HA-3210	weiss	222,-

Fr. 308,-



HA-1010

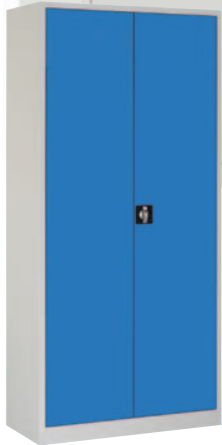

HA-1010B mit blauen Türen RAL 5015

Materialschränke

- Universalschrank, ideal für Werkstatt, Archiv und Büro
- Kombinierte Ablage für Ordner und Hängemappen in einem Schrank möglich
- Verstellbare Fachböden
- Verschluss per Drehzylinderschloss
- Türöffnung 180°
- Türen einschlagend mit innenliegenden Scharnieren
- Fachböden zum Unterhängen von Hängemappen geeignet
- Ordnerhöhen
- Lackierung pulverbeschichtet mit Strukturoberfläche, Farbe lichtgrau RAL 7035

Höhe mm	1950	1950	1800	1200	1950	1950	1950
Breite mm	920	920	800	800	920	1200	920
Tiefe mm	420	420	380	380	500	420	600
Anzahl Böden	4	4	4	2	4	4	4
Ordnerhöhen	5	5	4	3	5	5	5
Farbe	RAL 7035	Blau Türen	RAL 7035	RAL 7035	RAL 7035	RAL 7035	RAL 7035

Schränke mit Türen

Art.-Nr.	HA-1010	HA-1010B	HA-1020	HA-1030	HA-1070	HA-1080	HA-601
Preis Fr.	308,-	320,-	281,-	214,-	444,-	496,-	650,-

Schränke ohne Türen

Art.-Nr.	HA-1040	HA-1050	HA-1060	HA-1160	HA-1090
Preis Fr.	296,-	250,-	195,-	434,-	466,-

Fr. 409,-



Putzmittelschrank

- Lackierung lichtgrau RAL 7035 mit Strukturoberfläche
- Verschluss mit Drehzylinderschloss mit 3-Punkt-Verriegelung
- 1 durchgehender fester Boden mit Kleiderleiste
- 3 kleine Ablageböden
- 180° Türöffnung

Abmessungen:

Höhe 1950 x Breite 920 x Tiefe 420 mm

Art.-Nr.	Preis Fr.
HA-401	409,-



Rollladenschränke

- Korpus aus Stahlblech (robuste Ausführung)
- Lackierung RAL 7035 lichtgrau, pulverbeschichtet mit Strukturoberfläche
- Rollladen aus Kunststoffprofilen mit eingelassener Griffmuschel
- Zylinderschloss mit 2 Schlüsseln
- Verstellbare Fachböden

Abmessungen:

Breite 1200 mm, Tiefe 450 mm

Art.-Nr.	Höhe	Preis Fr.
HA-202	750 mm	447,-
HA-203	1050 mm	559,-
HA-205	1950 mm	715,-



HA-202:
Höhe: 750 mm
1 1/2 Ordnerhöhen
1 Fachboden



HA-203:
Höhe: 1050 mm
2 1/2 Ordnerhöhen
2 Fachboden



HA-205:
Höhe: 1950 mm
5 Ordnerhöhen
4 Fachboden



Zubehör auf Anfrage!

Tischplatte T x B	Tragkraft	Artikel-Nr.	Preis Fr.
1000 x 750 mm	150 kg	SO-854650-41	1573,-
1200 x 750 mm	150 kg	SO-854651-41	1617,-
1500 x 750 mm	150 kg	SO-854652-41	1639,-
1800 x 750 mm	150 kg	SO-854660-41	1666,-

Leichte Arbeitstische mit elektrischer Höhenverstellung

Leicht und ergonomisch konzipiert, lässt sich der Mehrzweck-Arbeitstisch LMT für zahlreiche industrielle Einsätze sowie für den normalen Bürogebrauch konfigurieren. Sämtliche Montage- und Verpackungsarbeiten oder Qualitätsprüfungen sind mit dem LMT-Tisch einfach und bequem durchzuführen. Ideal auch als Arbeitstisch für Zeichner und Meister in Betrieb vor Ort. Durch zahlreiches Zubehör individuell erweiterbar.

Sowohl in sitzender als auch stehender Position werden alle Vorschriften hinsichtlich ergonomischem Arbeiten erfüllt. Die Höhe ist schnell im Bereich zwischen 645 und 1145 mm einstellbar. Tischplatte 25 mm, beidseitig melaminbeschichtet mit ABS-Kanten.



Steuerung für Auf/Ab inkl. Memory zur Speicherung der Wunschhöhen.



Tischgestell
RAL 9006

Elektrisch höhenverstellbar von 610-1250 mm. Die Höhenverstellung erfolgt über 2 Elektromotoren die unsichtbar in den Füßen eingebaut sind. Der Kabelkanal ist unter der Tischplatte montiert.

Tischplatte Tiefe x Breite	Tragkraft	Artikel-Nr. / Farbe			Preis Fr.
		lichtgrau	ahorn	pflaume	
800 x 1200 mm	100 kg	HA-6040	HA-6045	HA-6050	945,-
800 x 1600 mm	100 kg	HA-6080	HA-6085	HA-6090	975,-
800 x 1800 mm	100 kg	HA-6100	HA-6105	HA-6110	990,-

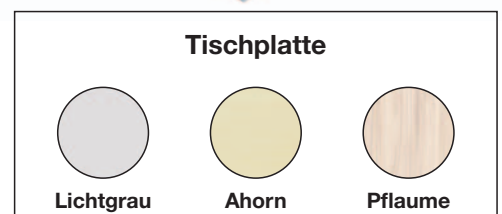

Bürowagen



FE-04870



FE-04871



FE-04872

Baukasten-System

Bürowagen in verschraubter Stahlrohr-Konstruktion, pulverbeschichtet in lichtgrau RAL 7035. Böden und Wände Holzwerkstoffplatten hellgrau.

4 Lenkrollen, Räder mit TPE-Bereifung 125 x 32 mm, elastisch und leicht laufend, spurlos. Naben mit Gleitlager.

2 Lenkrollen mit Feststeller, gemäß der Europäischen Norm EN 1757-3 (Sicherheit von Plattformwagen).

Zerlegte Anlieferung, leichte Selbstmontage.
Tragkraft pro Etage 50 kg



FE-04873



FE-04878



FE-04891

Bürowagen mit nach hinten geneigten Böden und Rückwand im rechten Winkel zum Boden.

Neigung ca. 27 mm.
Tragkraft pro Etage 50 kg.

Bestell-Nr.	Tragkraft kg	Rad-Ø mm	Ladefläche L x B mm	Außenmaße L x B x H mm	Etagenhöhen mm	Eigen-gewicht kg	Preis Fr.
FE-04870	150	125	720 x 350	810 x 385 x 1100	260, 620, 980	22	373,-
FE-04871	150	125	720 x 350	810 x 385 x 1100	260, 620, 980	25	455,-
FE-04872	150	125	720 x 350	810 x 385 x 1100	260, 620, 980	23	413,-
FE-04873	150	125	720 x 350	810 x 385 x 1100	260, 620, 980	26	499,-
FE-04878	150	125	1080 x 350	1165 x 385 x 1100	260, 620, 980	34	639,-
FE-04880	150	125	800 x 500	900 x 535 x 925	260, 800	19	305,-
FE-04882	150	125	800 x 500	900 x 535 x 925	260, 530, 800	24	359,-
FE-04891	150	125	770 x 320	855 x 400 x 1218	246, 606, 966	31	501,-

Baukasten-System

Bürowagen in verschraubter Stahlrohr-Konstruktion, pulverbeschichtet in lichtgrau RAL 7035. Böden und Wände Holzwerkstoffplatten hellgrau.

4 Lenkrollen, Räder mit TPE-Bereifung 125 x 32 mm, elastisch und leicht laufend, spurlos. Naben mit Gleitlager.
2 Lenkrollen mit Feststeller.

Zerlegte Anlieferung, leichte Selbstmontage.



FE-04880



FE-04882

Industriestühle · Arbeitsstühle



TR-C30 BL
TR-C30 B



TR-C30 AL



TR-C20 PU



TR-C15 PU



TR-C35 BL
TR-C35 B



TR-C35 AL



TR-C25 PU



TR-C15 AL



TR-C40 BL



TR-C40 AL



TR-C19 PU



TR-C18 PU

Art.-Nr.	Polsterung/Farbe	Sitzhöhe mm	Sitzbreite x Tiefe mm	Rückenlehne Höhe mm	Gewicht kg	Preis Fr.
TR-C30 BL	Stoff / schwarz	440-620	460 x 470	460	12,0	344,-
TR-C30 B	Stoff / blau	440-620	460 x 470	460	12,0	344,-
TR-C30 AL	Kunstleder / schwarz	440-620	460 x 470	460	12,0	344,-
TR-C20 PU	Polyurethan / schwarz	440-620	440 x 410	380	11,5	361,-
TR-C35 BL	Stoff / schwarz	580-850	460 x 470	460	14,0	451,-
TR-C35 B	Stoff / blau	580-850	460 x 470	460	14,0	451,-
TR-C35 AL	Kunstleder / schwarz	580-850	460 x 470	460	14,0	451,-
TR-C25 PU	Polyurethan / schwarz	580-850	440 x 410	380	13,5	468,-
TR-C40 BL	Stoff / schwarz	450-600	460 x 410-470	600	18,5	494,-
TR-C40 AL	Kunstleder / schwarz	450-600	460 x 410-470	600	18,5	494,-
TR-C19 PU	Polyurethan / schwarz	510-780	360 x 380	200	13,0	327,-
TR-C18 PU	Polyurethan / schwarz	450-650	360 x 380	200	10,0	241,-
TR-C15 PU	Polyurethan / schwarz	460-630	350 x 350	-	7,0	241,-
TR-C15 AL	Kunstleder / schwarz	460-630	400 x 400	-	7,0	232,-

**Rollen
lastabhängig
bremsend**

**Zubehör:
Armlehnen
auf Anfrage**

Stapeltransportkästen · Transport-Roller

NEWBOX

der moderne Behälter mit System.

Alle Modelle sind auf das Euronormsystem abgestimmt und untereinander stapelbar:

Material: Polyäthylen

Farbe: grau

Ab 150 Stück pro Typ auch in den Farben rot, blau, grün und gelb lieferbar.



Eigenschaften:

- Geeignet für den manuellen und automatischen Transport von mechanischen, elektrotechnischen und optischen Teilen, sowie für Schüttgut, Lebensmittel und vieles mehr.
- Robuste Wände, durch verschiedene seitliche Rippen verstärkt, verleihen dem Behälter ausgesprochen gute mechanische Eigenschaften beim Transport und Stapeln.
- Aus wiederverwertbarem Material
- Resistent gegen die meisten Säuren und Öle
- Leicht waschbar
- Weiträumige Temperaturbeständigkeit (-20° bis +80° C)
- Hohe Stossfestigkeit
- Lebensmittelecht

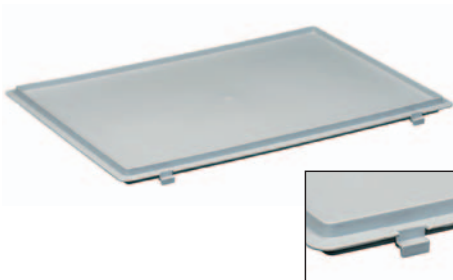

Deckel 300 x 200 mm, mit Scharnier Typ NBD 32	Preis Fr. 3,00
Deckel 400 x 300 mm, mit Scharnier Typ NBD 43	Preis Fr. 7,40
Deckel 600 x 400 mm, mit Scharnier Typ NBD 64	Preis Fr. 10,20
Schiebeverschlüsse	Preis Fr./Stk. 0,50



Transport-Roller für Kästen 600 x 400 mm

Aluminium-Rahmen,
Tragkraft 360 kg,
4 Gummi-
Lenkrollen,
Ø 80 mm,
1 Feststeller



Artikel-Nr. FA-R3

Preis Fr. 105,-



Variante 1

Seitenwände und Boden geschlossen



Variante 2

Seitenwände perforiert, Boden geschlossen



NB-R1

Kunststoff-Rahmen, Tragkraft 250 kg,
4 Polyamid-Lenkrollen, Ø 100 mm

Artikel-Nr. NB-R1

Preis Fr. 78,-



Variante 3

Seitenwände und Boden perforiert



Variante 4

wie Variante 1, mit verstärktem Boden

Stapeltransportkästen

Die Stapelbehälter Newbox sind mit verschiedenen Griffen ausgestattet, um je nach Modell und Einsatzbereich optimalen Halt zu bieten.



Lochgriff:
NB 14, 20, 31, 33, 34, 42, 50, 55, 70, 80



Griffleiste: NB 15



Muschelgriff: NB 10+24

Die Behälter der Linie Newbox können auf Anfrage individuell gestaltet werden. Logos oder Texte werden direkt in den Behälter eingespritzt.



Die Behälter können auf Anfrage auch mittels Heissprägung individuell gestaltet werden.



Zettelklammer

Montage auf jeder beliebigen Rippe möglich

Art.-Nr.	Preis Fr.
NB EH2	1,80



Etikettenhalter (42x190 mm)

Selbstklebende Etikettenschiene

Art.-Nr.	Preis Fr.
NB EH5	1,20

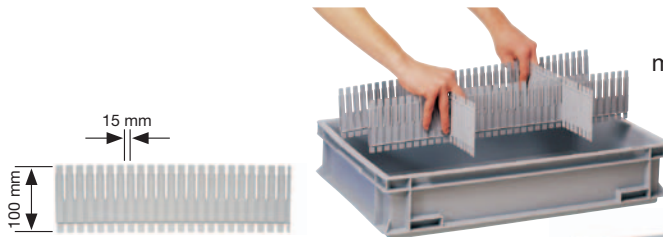

Mit diesen zusammensetzbaren Abgrenzungen ist es möglich, den Innenraum der Stapelbehälter aufzuteilen, um verschiedene Kleinteile getrennt zu lagern. Die Abgrenzungen sind leicht ineinander steckbar.

Art.-Nr.	Länge x Höhe	Preis Fr.
NB Divit 400	350 x 100 mm	3,00
NB Divit 600	560 x 100 mm	4,00

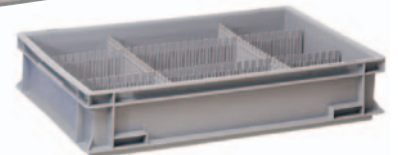

Typ	Variante	Aussenmasse L x B x H mm	Innenmasse L x B mm	Höhe Variante		Preis Fr.					
				1-2-3	4	Variante 1			Variante 2 grau	Variante 3 grau	Variante 4 grau
						grau	blau	rot			
NB 05	1	300 x 200 x 120	260 x 160	117		4,70	4,70	4,70	-	-	-
NB 06	1	300 x 200 x 147	260 x 160	117		5,30	-	-	-	-	-
NB 09	1	300 x 200 x 220	260 x 160	117		6,60	-	-	-	-	-
NB 10	1-2	400 x 300 x 120	355 x 255	115		8,60	8,60	8,60	8,60	8,60	-
NB 14	1-2	400 x 300 x 170	355 x 255	165		9,90	9,90	9,90	9,90	9,90	-
NB 20	1-2-3-4	400 x 300 x 220	355 x 255	215	205	12,40	12,40	12,40	12,40	12,40	14,50
NB 25	1-2-3-4	400 x 300 x 270	355 x 255	265	255	13,90	-	-	13,90	13,90	16,20
NB 31	1-2-3-4	400 x 300 x 320	355 x 255	315	305	15,50	-	-	15,50	15,50	17,80
NB 15	1-2-3	600 x 400 x 75	553 x 353	70		12,70	-	-	12,70	12,70	-
NB 24	1-2-3-4	600 x 400 x 120	555 x 355	115	105	13,90	-	-	13,90	13,90	17,70
NB 33	1-2-3-4	600 x 400 x 150	553 x 353	145	135	17,00	-	-	17,00	17,00	19,80
NB 34	1-2-3-4	600 x 400 x 170	555 x 355	165	155	17,70	-	-	17,70	17,70	20,00
NB 42	1-2-3-4	600 x 400 x 220	555 x 355	215	205	19,00	19,00	19,00	19,00	19,00	21,90
NB 50	1-2-3-4	600 x 400 x 236	555 x 355	231	221	20,80	-	-	20,80	20,80	23,10
NB 55	1-2-3-4	600 x 400 x 280	553 x 353	275	260	24,50	-	-	24,50	24,50	27,70
NB 70	1-2-3-4	600 x 400 x 340	553 x 353	335	321	27,60	27,60	27,60	27,60	27,60	31,90
NB 80	1-2-3-4	600 x 400 x 420	550 x 350	415	402	34,90	-	-	34,90	34,90	38,90
NB 130 Variante 6		800 x 600 x 315	750 x 550	296		Preis Fr. 57,00					

Regalkasten

- 18 Grössen
- Schlagfestes Polypropylen
- Etikettierung – Logistik konform
- Transparente Trennplatten
- Farben rot, blau, gelb, grau

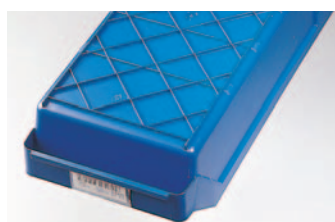
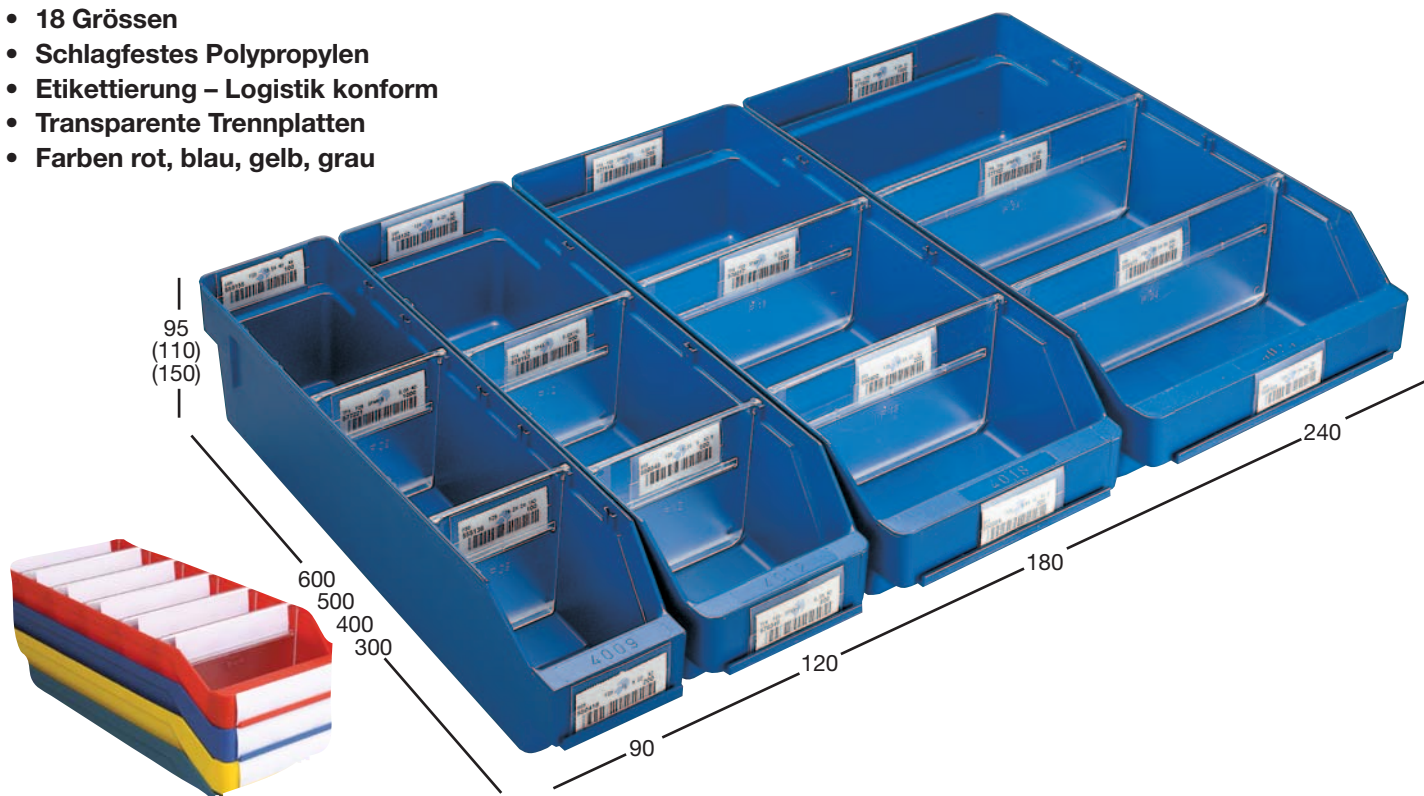

Kästen in 4 verschiedenen Farben lieferbar. Bitte bei Bestellung angeben! RO = Rot / BL = Blau / GE = Gelb / GR = Grau

	Abmessung L x B x H mm	Trennplatten pro Kasten	Verpackungs- Einheit	Typ	Farbe (Farbcode)	Preis Fr./Stück
für Regaltiefe 300 mm	300 x 90 x 95	5	40	ST-3009 -	RO / BL / GE / GR	3,90
	300 x 120 x 95	3	30	ST-3012 -	RO / BL / GE / GR	4,40
	300 x 180 x 95	3	20	ST-3018 -	RO / BL / GE / GR	5,70
	300 x 240 x 95	3	15	ST-3024 -	RO / BL / GE / GR	6,20
für Regaltiefe 400 mm	400 x 90 x 95	7	40	ST-4009 -	RO / BL / GE / GR	5,20
	400 x 120 x 95	4	30	ST-4012 -	RO / BL / GE / GR	5,80
	400 x 180 x 95	4	20	ST-4018 -	RO / BL / GE / GR	6,70
	400 x 240 x 95	4	15	ST-4024 -	RO / BL / GE / GR	7,90
	400 x 240 x 150	3	10	ST-4024-15	RO / BL / GE / GR	13,40
für Regaltiefe 500 mm	500 x 90 x 95	9	40	ST-5009 -	RO / BL / GE / GR	6,00
	500 x 120 x 95	6	30	ST-5012 -	RO / BL / GE / GR	6,70
	500 x 180 x 95	6	20	ST-5018 -	RO / BL / GE / GR	8,00
	500 x 240 x 95	6	15	ST-5024 -	RO / BL / GE / GR	10,10
	500 x 180 x 110	6	20	ST-5018-11	RO / BL / GE / GR	8,70
500 x 240 x 150	3	10	ST-5024-15	RO / BL / GE / GR	13,40	
für Regaltiefe 600 mm	600 x 120 x 95	7	30	ST-6012 -	RO / BL / GE / GR	8,30
	600 x 240 x 95	7	15	ST-6024 -	RO / BL / GE / GR	12,00
	600 x 240 x 150	4	10	ST-6024-15	RO / BL / GE / GR	17,00
Trennplatten (bitte separat bestellen)	90 x 95		50	ST-P09		0,70
	120 x 95		50	ST-P12		0,80
	180 x 95		25	ST-P18		1,20
	240 x 95		25	ST-P24		1,40
	180 x 110		25	ST-P18-11		1,70
240 x 150		10	ST-P24-15		1,90	
Halter mit Etikette	75 x 30		100	ST-EP-75	RO / BL / GE / GR	0,20



Alle Regalkästen
auch in
leitfähigem Material
erhältlich

Schubladen

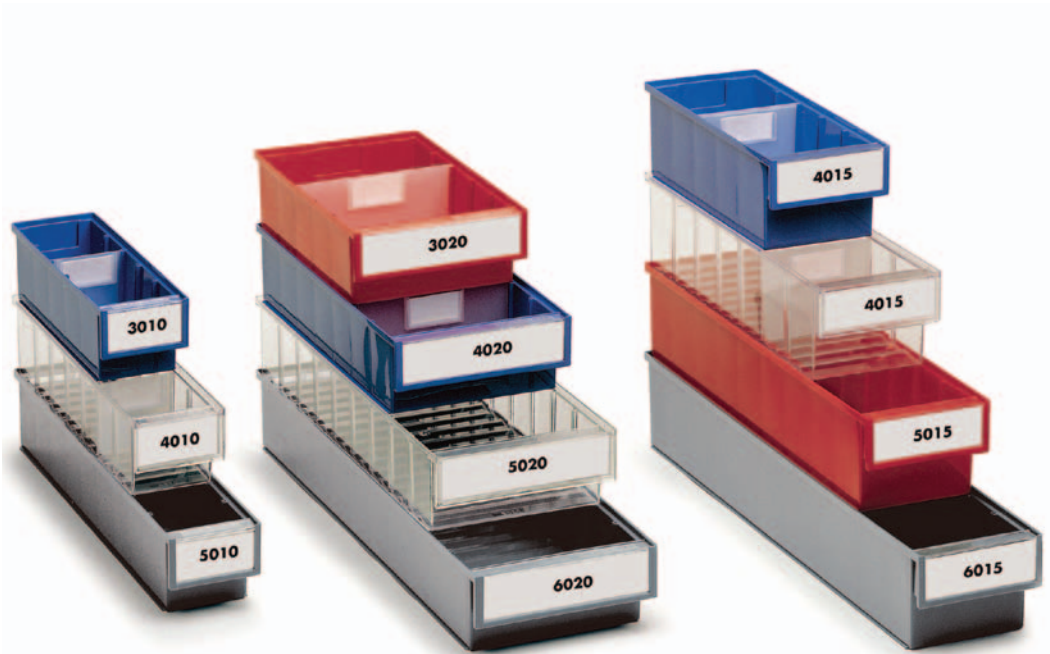

Der gewellte Boden erleichtert das Greifen kleiner Teile.

In den glasklaren Schubladen sind alle Teile sofort sichtbar.

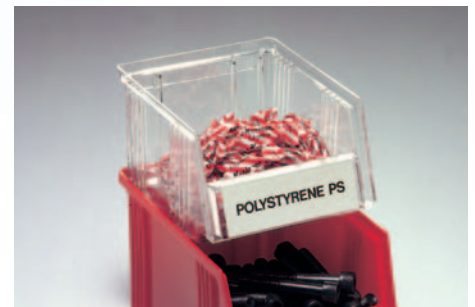

Schubladen

Bei gleicher Breite stapelbar, auch bei unterschiedlicher Länge. Die Preise gelten für die Schubladen mit Schutzscheiben und Etiketten. Zubehör: Zwischenwände.

Art.-Nr.	Farbe	Material	Abmessungen L x B x H mm	Zwischenwände Typ	max. Anzahl	Preis Fr.
TR-3010-1	glasklar	PS	300 x 92 x 82	TR-D-10	4	5,00
TR-3010-...	rot/blau/grau	PP	300 x 92 x 82	TR-D-10	4	4,30
TR-4010-1	glasklar	PS	400 x 92 x 82	TR-D-10	6	5,70
TR-4010-...	rot/blau/grau	PP	400 x 92 x 82	TR-D-10	6	5,10
TR-5010-1	glasklar	PS	500 x 92 x 82	TR-D-10	8	6,90
TR-5010-...	rot/blau/grau	PP	500 x 92 x 82	TR-D-10	8	6,40
TR-3015-1	glasklar	PS	300 x 132 x 100	TR-D-15	4	6,00
TR-3015-...	rot/blau/grau	PP	300 x 132 x 100	TR-D-15	4	5,70
TR-4015-1	glasklar	PS	400 x 132 x 100	TR-D-15	6	7,10
TR-4015-...	rot/blau/grau	PP	400 x 132 x 100	TR-D-15	6	6,90
TR-5015...	rot/blau/grau	PP	500 x 132 x 100	TR-D-15	8	8,10
TR-6015-...	rot/blau/grau	PP	600 x 132 x 100	TR-D-15	10	9,40
TR-3020-1	glasklar	PS	300 x 186 x 82	TR-D-20	4	6,50
TR-3020-...	rot/blau/grau	PP	300 x 186 x 82	TR-D-20	4	6,40
TR-4020-1	glasklar	PS	400 x 186 x 82	TR-D-20	6	7,90
TR-4020-...	rot/blau/grau	PP	400 x 186 x 82	TR-D-20	6	7,00
TR-5020-1	glasklar	PS	500 x 186 x 82	TR-D-20	8	9,30
TR-5020-...	rot/blau/grau	PP	500 x 186 x 82	TR-D-20	8	8,60
TR-6020-1	glasklar	PS	600 x 186 x 82	TR-D-20	10	10,20
TR-6020-...	rot/blau/grau	PP	600 x 186 x 82	TR-D-20	10	9,40

Material:

PS = Polystyrol:

Temperaturbeständig
-40 + 65° C.

PP = Polypropylen:

Temperaturbeständig
-20 + 80° C.

Ölbeständig, unempfindlich
gegen fast alle Säuren,
Laugen und Lösungsmittel.

Farbcode:

1	glasklar	5	rot
6	blau	3	grau

Zwischenwände

(bitte separat bestellen)

Art.-Nr.	Preis Fr./Stk.
TR-D-10	0,70
TR-D-15	0,90
TR-D-20	1,10

Sichtlagerkästen · Sichtlagerkästen-Roller



FA-2

Sichtlagerkästen



- optimale Übersicht und bequemer Zugriff auf den Inhalt
- aus wiederverwertbarem Polyäthylen
- gegen die meisten Säuren und Öle resistent
- weiträumige Temperaturbeständigkeit (-20° bis +80°)
- hohe Stossfestigkeit
- lebensmittelecht
- grosse Griffe an der Vorder- und Hinterseite



FA-3



Rückseite



Standardfarben:
grün, gelb,
blau und rot



FA-3Z

Artikel-Nr.	Aussenmasse L x B x H mm	Innenmasse L x B x H mm	Gewicht g	Preis Fr. pro Stück
FA-2	508 x 310 x 200	450 x 280 x 190	1400	16,50
FA-3	360 x 210 x 200	300 x 186 x 190	730	11,00
FA-3Z	360 x 210 x 145	300 x 186 x 135	600	9,00
FA-4	235 x 147 x 125	185 x 130 x 117	240	4,50
FA-5	168 x 103 x 75	125 x 80 x 65	100	2,10
FA-6	85 x 100 x 50	63 x 83 x 38	34	1,90



FA-4

Sichtlager-Kastenroller für die Materialversorgung am Arbeitsplatz.
Modell ein- oder zweiseitig bestückt mit Sichtlagerkästen. Rad-Ø 200 mm,
Aussenmasse: L 1160 x B 500 x H 1570 mm. Lieferung unmontiert.



FA-5

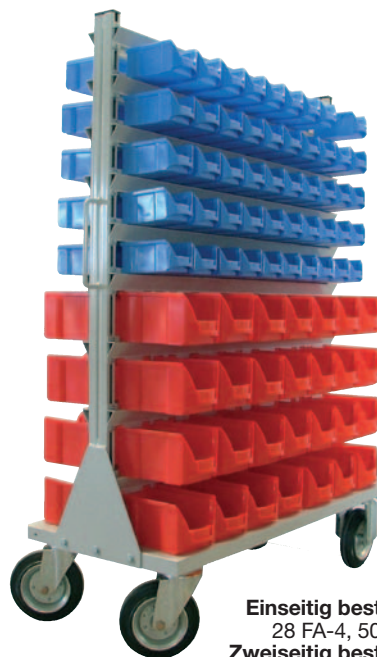

Einseitig bestückt:
28 FA-4, 50 FA-5
Zweiseitig bestückt:
56 FA-4, 100 FA-5



Einseitig bestückt:
49 FA-4
Zweiseitig bestückt:
98 FA-4

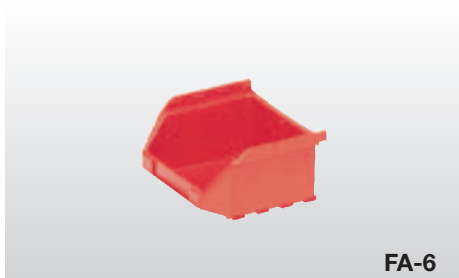

FA-6

Artikel-Nummer	Preis Fr.
002-134 einseitig	602,-
002-135 zweiseitig	953,-

Artikel-Nummer	Preis Fr.
002-136 einseitig	578,-
002-137 zweiseitig	905,-

Wandregale · Tischgestelle · Schränke

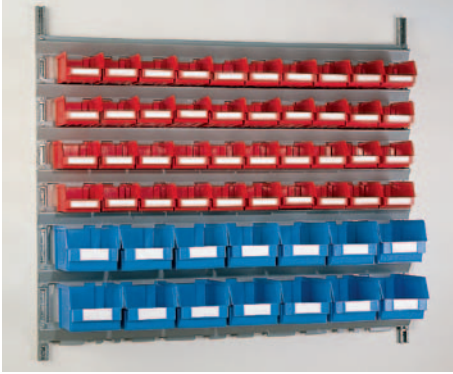

Wandregal

mit 40 FA-5 und 14 FA-4
B 1150 x H 1000 mm

Artikel-Nr. 002-154

Fr. 267,-



Wandregal

mit 35 FA-4
B 1150 x H 1000 mm

Artikel-Nr. 002-155

Fr. 264,-

Für Wandregale und Kastenroller

Anzahl Sichtlagerkästen
pro Schiene und Höhenabstände

Typ	Stück		
FA-5	10	5	124
FA-4	7	4	167
FA-3Z	5	Z 3	191
FA-3	5	3	242



Tischgestell VF 4

B 620 x T 280 x H 390 mm
mit 12 Sichtlagerkästen FA-4

Artikel-Nr. 002-150

Fr. 89,-



Tischgestell VF 5

B 535 x T 200 x H 350 mm
mit 15 Sichtlagerkästen FA-5

Artikel-Nr. 002-151

Fr. 54,-

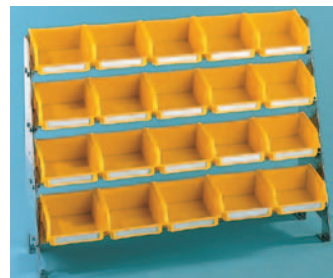

Tischgestell VF 6

B 535 x T 160 x H 350 mm
mit 20 Sichtlagerkästen FA-6

Artikel-Nr. 002-152

Fr. 63,-

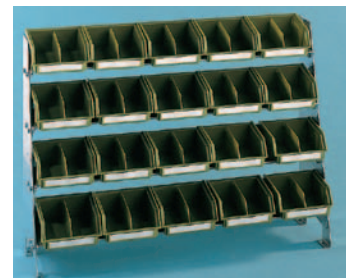

Tischgestell VFD 6

B 535 x T 160 x H 350 mm
mit 20 Sichtlagerkästen DF-6D

Artikel-Nr. 002-153

Fr. 71,-



①



②

Schränke

(mit oder ohne Türen)
inkl. Sichtlagerkästen und Böden

- Farbe: lichtgrau RAL 7035
- Türen mit Drehzylinder und Schlüssel

Sichtlagerkästen

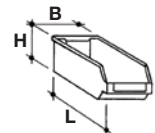

Typ	Masse in mm L x B x H
FA-3Z	360 x 210 x 145
FA-3	360 x 210 x 200

Schrank	Masse H x B x T mm	Böden	Sichtlagerkästen		ohne Türen		mit Türen	
			FA-3 Z blau	FA-3 rot	Art.-Nr.	Preis Fr.	Art.-Nr.	Preis Fr.
①	1950 x 920 x 420	9	40	-	002-161	776,-	002-160	788,-
②	1950 x 920 x 420	7	20	12	002-163	680,-	002-162	692,-



Der gewellte Boden und die grosse Öffnung sorgen für komfortables Greifen

Sichtlagerkästen



Art.-Nr.	Farbe	Material	Abmessungen L x B x H mm	Preis Fr.
TR-1015-1	glasklar	PS	165 x 105 x 75	2,60
TR-1015-...	rot/blau/grau	PP	165 x 105 x 75	2,10
TR-1520-1	glasklar	PS	192 x 149 x 105	4,70
TR-1520-...	rot/blau/grau	PP	192 x 149 x 105	4,20
TR-1525-1	glasklar	PS	250 x 149 x 130	6,80
TR-1525-...	rot/blau/grau	PP	250 x 149 x 130	6,30
TR-1930-1	glasklar	PS	300 x 186 x 156	10,00
TR-1930-...	rot/blau/grau	PP	300 x 186 x 156	8,60
TR-1940-1	glasklar	PS	400 x 186 x 156	11,60
TR-1940-...	rot/blau/grau	PP	400 x 186 x 156	11,20
TR-1950-1	glasklar	PS	500 x 186 x 182	18,30
TR-1950-...	rot/blau/grau	PP	500 x 186 x 182	16,60
TR-3040-...	rot/blau/grau	PP	400 x 310 x 156	14,40
TR-3050-...	rot/blau/grau	PP	500 x 310 x 182	19,20

Greifschalen



Art.-Nr.	Farbe	Abmessungen H x B x T mm	Preis Fr.
TR-30-1L-...	rot/blau	160 x 99 x 70	3,60
TR-30-2L-...	rot/blau	160 x 198 x 70	4,50
TR-30-23L-...	rot/blau	160 x 198 x 70	5,30



Einseitiger Ständer
033-2001/2003 mit
20 x Sichtlagerkästen TR-1520
16 x Sichtlagerkästen TR-1930

Einseitiger Ständer

Zu diesem Produkt gehört ein graues Stahlgestell mit Exoxidpulverbeschichtung und acht Schienen aus Aluminium. Die Sichtlagerkästen werden an der Schiene aufgehängt. Die Länge der Schiene beträgt 753 mm, die Höhe ist in 39 mm Schritten einstellbar. Die Tragfähigkeit der Schiene beträgt 15 kg, die des Ständers 120 kg.
Masse: T x B x H: 420 x 830 x 1585 mm

Sichtlagerkastenfarbe	Art.-Nr.	Preis Fr.
blau	033-2001	596,-
	033-2002	836,-
rot	033-2003	596,-
	033-2004	836,-

Zweiseitiger Ständer

Die Konstruktion ähnelt einem einseitigen Ständer. Die Sichtlagerkästen werden auf beiden Seiten der Wandschiene aufgehängt. Die Tragfähigkeit der Schiene beträgt 15 kg in beide Richtungen. Die Tragfähigkeit des Ständers beträgt 240 kg.
Masse: T x B x H: 420 x 830 x 1585 mm

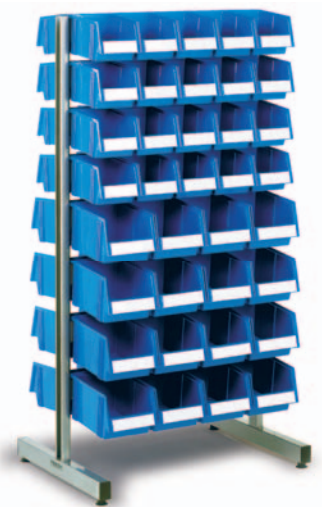

Zweiseitiger Ständer
033-2002/2004 mit
40 x Sichtlagerkästen TR-1520
32 x Sichtlagerkästen TR-1930

Drehständer · Schubladenmagazin



Drehständer TR-16-300

Der Drehständer kann 16 frei wählbare Kleinteilmagazine der Serie 300 aufnehmen, die separat bestellt werden müssen. Zu dieser Einheit gehören ein Drehsockel und Etagenböden für vier Ebenen. Der Drehständer besteht aus Stahl mit grauer Pulverbeschichtung (RAL 7035).

- Aussenmasse einer komplett montierten Einheit:
T x B x H: 700 x 700 x 1680 mm
- Tragfähigkeit: 800 kg

Drehständer TR-16-400

Der Drehständer kann 16 frei wählbare Kleinteilmagazine der Serie 400 aufnehmen, sonst wie TR-16-300.

- Aussenmasse einer komplett montierten Einheit:
T x B x H: 800 x 800 x 1680 mm
- Tragfähigkeit: 800 kg

Bestell.Nr.	Preis Fr.
TR-16-300	540,-
TR-16-400	586,-

1 x Drehständer
8 x Schubladenmagazine 0830
8 x Schubladenmagazine 1630

1 x Drehständer
8 x Schubladenmagazine 1640
8 x Schubladenmagazine 0840

Der Drehständer kann 16 Kleinteilmagazine aufnehmen. Der robuste Drehsockel hat eine Belastbarkeit von 800 kg.

Die Drehständer bieten Aufbewahrungsmöglichkeiten für bis zu 1.792 verschiedenen Artikeln auf einer Bodenfläche von nur 0,64 m².

Einfache Montage



Farbe	Serie 300				Serie 400					
	Art.-Nr.	Preis Fr.	Art.-Nr.	Preis Fr.	Art.-Nr.	Preis Fr.	Art.-Nr.	Preis Fr.	Art.-Nr.	Preis Fr.
Glasklar	TR-0830-1	116,-	TR-1630-1	132,-	TR-0840-1	130,-	TR-1640-1	153,-	TR-0440-1	122,-
Grau	TR-0830-3	109,-	TR-1630-3	125,-	TR-0840-3	124,-	TR-1640-3	150,-	TR-0440-3	122,-
Rot	TR-0830-5	109,-	TR-1630-5	125,-	TR-0840-5	124,-	TR-1640-5	150,-	TR-0440-5	122,-
Blau	TR-0830-6	109,-	TR-1630-6	125,-	TR-0840-6	124,-	TR-1640-6	150,-	TR-0440-6	122,-
Mit Schubladen (Typ/Anzahl)	3020 (8 Stk.)		3010 (16 Stk.)		4020 (8 Stk.)		4010 (16 Stk.)		4040 (4 Stk.)	
Gestell Tiefe mm	300		300		400		400		400	
Breite mm	400		400		400		400		400	
Höhe mm	395		395		395		395		395	

Grosse Schubladenmagazine

Grau pulverbeschichtetes Metallgehäuse mit Ausgleichfüssen. Max. Last/Boden ca. 30 kg. Max. Last/Gehäuse ca. 240 kg.

Art.-Nr.	Schubladen		Abmessungen			Preis Fr.
	Farbe	Stk.	Typ	H x B x T mm		
TR-2440-3	grau	24	4020	870 x 605 x 410		485,-
TR-2440-5	rot	24	4020	870 x 605 x 410		485,-
TR-2440-6	blau	24	4020	870 x 605 x 410		485,-
TR-4840-3	grau	48	4010	870 x 605 x 410		537,-
TR-4840-5	rot	48	4010	870 x 605 x 410		537,-
TR-4840-6	blau	48	4010	870 x 605 x 410		537,-

Zubehör: 4 Lenkrollen Ø 100 mm (2 mit Feststeller).
Max. Last/Magazin ca. 150 kg.

Art.-Nr.	Preis Fr.
TR-PS-LH	114,-



Kleinteilemagazine + Zubehör

Schubladenmagazine 290 mm hoch



TR-296-3



TR-297-3



TR-290C-3

Schubladenmagazine 550 mm hoch



TR-556-3



TR-557-3



TR-550C-3



TR-BT-550

Wagen 2-seitig,
für 8 Magazine



TR-BS-550T

2-seitiger Ständer
für 8 Magazine



TR-BS-550L

1-seitiger Ständer
für 4 Magazine

Preise ohne Magazine

Art.-Nr.	Aussenmasse T x B x H mm	Belastung kg	Preis Fr.
TR-BS-550L	420 x 760 x 1585	50	311,-
TR-BS-550T	600 x 760 x 1585	100	328,-
TR-BT-550	600 x 760 x 1700	150	393,-

Kleinteilemagazine

- Für Laden, Lager, Service etc.
- an die Wand gehängt oder im praktischen Drehständer zusammengefasst

Die Preise gelten für das komplette Magazin einschliesslich Schubladen und Klebe-Etiketten, jedoch ohne Zwischenwände.

Material:

Schubladen: Polystyrol, glasklar
Rahmen: Polypropylen: grau



Tisch-Drehständer

für 2 Kleinteilemagazine. Kugelgelagerter Drehkranz mit Deckblech, Belastbarkeit ca. 50 kg. Masse mit Magazinen: TxBxH: 310x360x300/560 mm

Art.-Nr. TR-PTP-5 Fr. 95,-
Preis ohne Magazine



Boden-Drehständer

für 12 Magazine. Kugelgelagerter Drehkranz, 3 Kunststoffböden und Abdeckung. Belastbarkeit ca. 400 kg. Masse mit Magazinen: T x B x H: 500 x 500 x 1730 mm

Art.-Nr. TR-12-550 Preis Fr. 261,-
Preis ohne Magazine

Kleinteilemagazine

Schubladenmagazine 290 mm hoch



TR-290-3



TR-291-3



TR-292-3



TR-294-3

Schubladenmagazine 550 mm hoch



TR-550-3



TR-551-3



TR-552-3



TR-554-3

Kleinteilemagazine

Art.-Nr.	Rahmen T x B x H mm	Schubladen		Aussenmasse T x B x H mm	Preis Fr.
		Anzahl	Typ		
TR-550-3	180 x 310 x 550	60 pc.	L-00	175 x 55 x 37	69,-
TR-551-3	180 x 310 x 550	48 pc.	L-01	175 x 69 x 37	69,-
TR-552-3	180 x 310 x 550	24 pc.	L-02	175 x 138 x 37	69,-
TR-554-3	180 x 310 x 550	24 pc.	L-04	175 x 92 x 59	63,-
TR-556-3	180 x 310 x 550	8 pc.	L-06	175 x 277 x 59	63,-
TR-557-3	180 x 310 x 550	12 pc.	L-07	175 x 138 x 81	63,-
TR-550C-3	180 x 310 x 550	24 pc.	L-01	175 x 69 x 37	69,-
TR-290-3	180 x 310 x 290	30 pc.	L-00	175 x 55 x 37	39,-
TR-291-3	180 x 310 x 290	24 pc.	L-01	175 x 69 x 37	39,-
TR-292-3	180 x 310 x 290	12 pc.	L-02	175 x 138 x 37	39,-
TR-294-3	180 x 310 x 290	12 pc.	L-04	175 x 92 x 59	36,-
TR-296-3	180 x 310 x 290	4 pc.	L-06	175 x 277 x 59	36,-
TR-297-3	180 x 310 x 290	6 pc.	L-07	175 x 138 x 81	36,-
TR-290C-3	180 x 310 x 290	12 pc.	L-01	175 x 69 x 37	39,-



Schubladen sind mit Zwischenwänden unterteilbar (quer + längs)

Gittertrennwand-System

Die Industrie- und Lagertrennwand besteht aus einer robusten Stahlkonstruktion, entwickelt zum Schutz von Gütern und Einrichtungen im Industrie- und Lagerbereich. Das flexible Baukasten-System beinhaltet eine grosse Anzahl an standardisierten und montagefertigen Gitterelementen in den verschiedensten Breiten.

Einfache Montage

Das Baukasten-System ist so konzipiert, dass die Gittertrennwand äusserst einfach zu montieren ist und auch später stets neuen räumlichen Gegebenheiten angepasst werden kann.

Flügel- und Schiebetüren

Ein umfassendes Angebot an Flügel-, Doppelflügel- und Schiebetüren steht zur Auswahl. Die Türen sind wahlweise erhältlich mit Zylinderschloss und Drückergarnitur oder vorbereitet für die Schliessung mit einem Vorhangschloss. (Profilzylinder oder Vorhangschloss bauseits). Die Flügel- und Doppelflügeltüren werden komplett mit Türsturz geliefert. Sollten die Flügeltüren nicht zwischen Gitterelemente plaziert werden können, so wird ein Türanschlag-Set für Eck- und/oder Anfangs-/Endmontage benötigt.



Befestigung

Die Gittertrennwände werden mit schweren Bodenstützen 50 x 70 mm befestigt. Die Bodenfreiheit beträgt 100 mm, wobei bis zu 20 mm Unebenheiten im Bodenbelag ausgeglichen werden können. Zur Verfügung stehen:

- Anfangs-/Endstützen
- Mittelstützen
- Eckstützen



Wandanschlüsse

Es stehen zwei Möglichkeiten zur Auswahl:

Anfangs-/Endstütze

Die Gittertrennwand beginnt oder endet mit einer Bodenstütze. Der Abstand zum Mauerwerk ist frei wählbar, sollte jedoch nicht breiter sein als 100 mm.

Wandanschluss-Set

Mit dem Wandanschluss-Set wird das Gitterelement direkt mit dem Mauerwerk befestigt. Die beiden zur Verfügung stehenden Sets beinhalten Distanzscheiben in verschiedenen Stärken um Abstände zwischen Gitterelement und Mauerwerk auszugleichen.

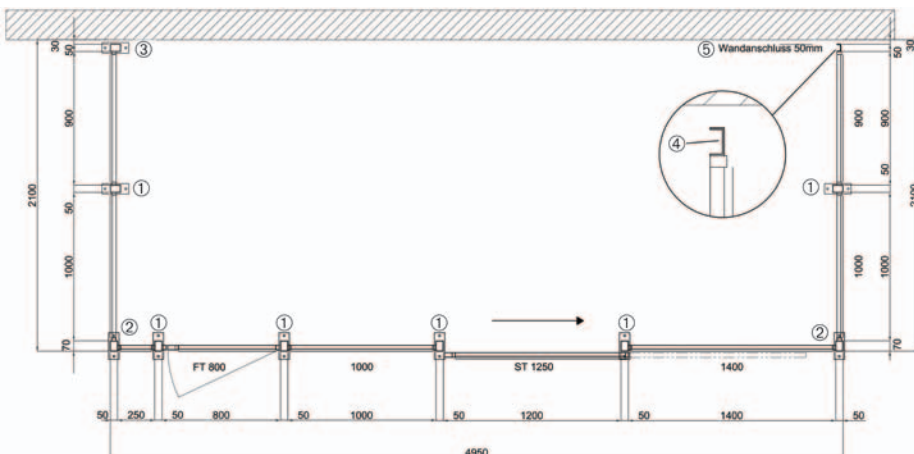

- 1 Mittelstütze
- 2 Eckstütze
- 3 Anfangs-/Endstütze
- 4 Füllprofil (30 mm / 50 mm / 80 mm)
- 5 Wandanschluss-Set (bis 10 mm / bis 50 mm)

Gittertrennwand-Systeme

Artikel	Breite/Höhe (lichter Durchgang)	Artikel-Nr.	Fr.
Wandelemente	250 x 2200	KS-1001	119,-
robuste Stahlkonstruktion	400 x 2200	KS-1002	122,-
vollverschweisste Gitterfüllung, pulverbeschichtet	500 x 2200	KS-1003	126,-
	600 x 2200	KS-1004	129,-
in RAL 9018 papyrusweiss	700 x 2200	KS-1005	134,-
Maschenweite 50x30 mm	800 x 2200	KS-1006	137,-
	900 x 2200	KS-1007	140,-
	1000 x 2200	KS-1008	141,-
	1100 x 2200	KS-1009	149,-
	1200 x 2200	KS-1010	152,-
	1300 x 2200	KS-1011	156,-
	1400 x 2200	KS-1012	159,-
	1500 x 2200	KS-1013	163,-
Anfangs-/Endstütze	50x70x2300 mm	KS-1100	105,-
Mittelstütze	50x70x2300 mm	KS-1110	105,-
Eckstütze	50x70x2300 mm	KS-1105	121,-

	Breite/Höhe (lichter Durchgang)	Artikel-Nr.	Fr.
Wandanschluss-Set	bis 10 mm Distanz	KS-1180	12,-
Wandanschluss-Set	bis 50 mm Distanz	KS-1181	18,-
Flügeltüren mit Zylinderschloss/Drücker (bitte Breite angeben)	800/2200 (730)	KS-1200	505,-
	1000/2200 (930)	KS-1210	510,-
	1200/2200 (1130)	KS-1220	515,-
	1500/2200 (1430)	KS-1230	520,-
Doppel-Flügeltüren mit Zylinderschloss/Drücker (bitte Breite angeben)	1710/2200 (1630)	KS-1250	970,-
	2110/2200 (2030)	KS-1260	975,-
	2510/2200 (2430)	KS-1270	980,-
Schiebetüren mit Zylinderschloss/Drücker (bitte Breite angeben)	1050/2200 (bis 1000)	KS-1300	1151,-
	1250/2200 (bis 1200)	KS-1310	1156,-
	1550/2200 (bis 1500)	KS-1320	1161,-
	2050/2200 (bis 2000)	KS-1330	1360,-
	2450/2200 (bis 2400)	KS-1340	1365,-
	3050/2200 (bis 3000)	KS-1350	1370,-

Zu jeder Flügel Tür/Doppelflügel Tür gehört ein Türsturz

Flügel Tür	Türsturz bis L = 1'600 mm	Artikel-Nr. KS-1360	Preis Fr. 25,00
Doppelflügel Tür	Türsturz bis L = 3'100 mm	Artikel-Nr. KS-1361	Preis Fr. 129,00



Weitere Gittertrennwandmodelle



Lagerbühnen

- Lager- und Produktionsflächen verdoppeln
- Zusätzlicher Platz für Büros und Maschinen
- Vorhandene Flächen besser nutzen
- Fertigung individuell nach Mass und Belastbarkeit, komplett mit Treppe, Geländer und sonstigen Anforderungen



- Analyse
- Beratung
- Planung
- Realisation
- Meisterbüros
- EDV-Büros
- Steuerstand
- Besprechungsraum
- Aufenthaltsraum usw.

Intelligente Komplettlösungen aus einer Hand.



Fachbodenregale – Weitspannregale – Trennwände – Palettenregale – Geschossanlagen

Das große Programm für den Innen- und Aussenbereich

- Hallen-/Meisterbüros
- Kommunikations- und Pausenräume
- Steuer- und Aufsichtsstände
- Aufenthaltsräume und Sanitärkabinen
- Trennwand- und Schalldämmanlagen
- Spritzschutzwände
- Pförtner- und Parkwächterhaus
- Büro- und Verkaufsräume
- Kioske und Kassenhäuser
- Verkaufs- und Infopavillons
- Presse- und Sprecherkabinen
- Treppenhausanbau, und, und, und...



Mobile Raumsysteme im Innenbereich

... und immer am richtigen Platz.

Schützende Räume in Werkshallen und Arbeitsumgebungen müssen – je nach Notwendigkeit – schon mal den Standort wechseln. Kein Problem mit den mobilen Raumsystemen. Sie schaffen kurzfristig zusätzlichen Raum, schnell, flexibel und ohne großen Aufwand. Immer dort, wo er gerade gebraucht wird.



Mehr Informationen erhalten Sie in unseren ausführlichen Produktkatalogen. Einfach anfordern!

FANAIR

Lager- und Betriebseinrichtungen



Statische Aufladung entsteht bei jeder Bewegung bzw. bei jeder Arbeit. Dieses Phänomen kennt man als ESD (=Electro Static Discharge). Wird statisch aufgeladenes, leitendes Material berührt, wird dieses Potential schnell entladen und mit hoher Wahrscheinlichkeit ein ESD-Schaden verursacht. Dieser muss nicht immer sichtbar sein. Er kommt meistens zustande, ohne dass er bemerkt wird, denn die Wahrnehmungsgrenze liegt erst bei 3000 V.

Als Funken sind Entladungen erst ab 5000 V zu sehen. Empfindliche Bauelemente können bereits durch Spannungen von 30 V zerstört werden, normale Komponenten schon durch Spannungen zwischen 100 V und 200 V. Weil ESD schwierig zu entdecken ist, müssen alle EPA-Arbeitsplätze (EPA = ESD Protected Area) so geschützt werden, dass das Entstehen statischer Aufladungen verhindert wird. Dieser Schutz muss über den gesamten Materialfluss, d.h. vom Materialeingang empfindlicher Bauteile, bis zur Lieferung des Endproduktes reichen.

Lager- und Betriebs- einrichtungen in ESD-Ausführung





Sichtlagerkästen (leitend)

Für den universellen Einsatz.
Stabil stapelbar.
Der gewellte Boden und die grosse Öffnung sorgen für komfortables Greifen.
Aus leitfähigem Polypropylen (PP).

Zubehör: Etiketten mit Klarsichtfolie gegen Verschmutzung (nicht leitfähig).

Art.-Nr. Etikett + Folie	passend für	Preis Fr.
TR-E-10	TR-1015-4ESD	1,00
TR-E-15	TR-1520-4ESD und TR-1525-4ESD	1,20
TR-E-20	TR-1930-4ESD und TR-1940-4ESD	1,30

Artikel-Nr.	Aussenmasse T x B x H mm	Innenmasse T x B x H mm	Preis Fr.
TR-1015-4ESD	165 x 105 x 75	105 x 90 x 65	3,50
TR-1520-4ESD	192 x 149 x 105	130 x 125 x 90	7,30
TR-1525-4ESD	250 x 149 x 130	185 x 125 x 115	10,30
TR-1930-4ESD	300 x 186 x 156	230 x 155 x 140	19,60
TR-1940-4ESD	400 x 186 x 156	330 x 155 x 140	23,80

Weitere Größen auf Anfrage!



FE-9400/9401/9402/9403



FE-9500/9501/9502/9503



FE-1820

Tischwagen

Tragkraft obere Ladefläche 200 kg
• Böden aus elektrisch leitfähiger Holzwerkstoffplatte nach DIN 68765, hellgrau.

• Stahlrohr und Profilstahl geschweisst, elektrisch leitfähig, pulverbeschichtet, schiefergrau, RAL 7015

Griffroller

Tragkraft obere Ladefläche 100 kg
Aus Stahlrohr geschweisst, Griff angeschraubt.

	Bestell-Nr.	Tragkraft kg	Rad-Ø mm	Ladefläche L x B mm	Aussenmasse L x B x H mm	Etagenhöhen mm	Gewicht kg	Preis Fr.
ESD-Schiebepöbelwagen	FE-9500	500	160	850 x 500	970 x 509 x 950	235	23	396,-
	FE-9501	600	200	1000 x 600	1120 x 609 x 990	276	27	470,-
	FE-9502	600	200	1000 x 700	1120 x 709 x 990	276	30	499,-
	FE-9503	600	200	1200 x 800	1320 x 809 x 990	276	35	563,-
ESD-Tischwagen	FE-9400	500	160	850 x 500	1040 x 509 x 867	235, 867	37	600,-
	FE-9401	600	200	1000 x 600	1190 x 609 x 908	276, 908	44	716,-
	FE-9402	600	200	1000 x 700	1190 x 709 x 908	276, 908	49	749,-
	FE-9403	600	200	1200 x 800	1190 x 809 x 908	276, 908	58	872,-
ESD-Griffroller	FE-1820	250	125	600 x 450	860 x 450 x 910	195, 770	15	417,-



ESD-Regalkasten



- 18 Grössen
- Schlagfestes Polypropylen
- Etikettierung – Logistik konform
- Trennplatten
- Farbe schwarz

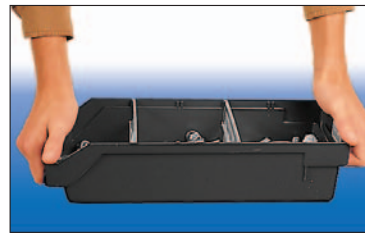
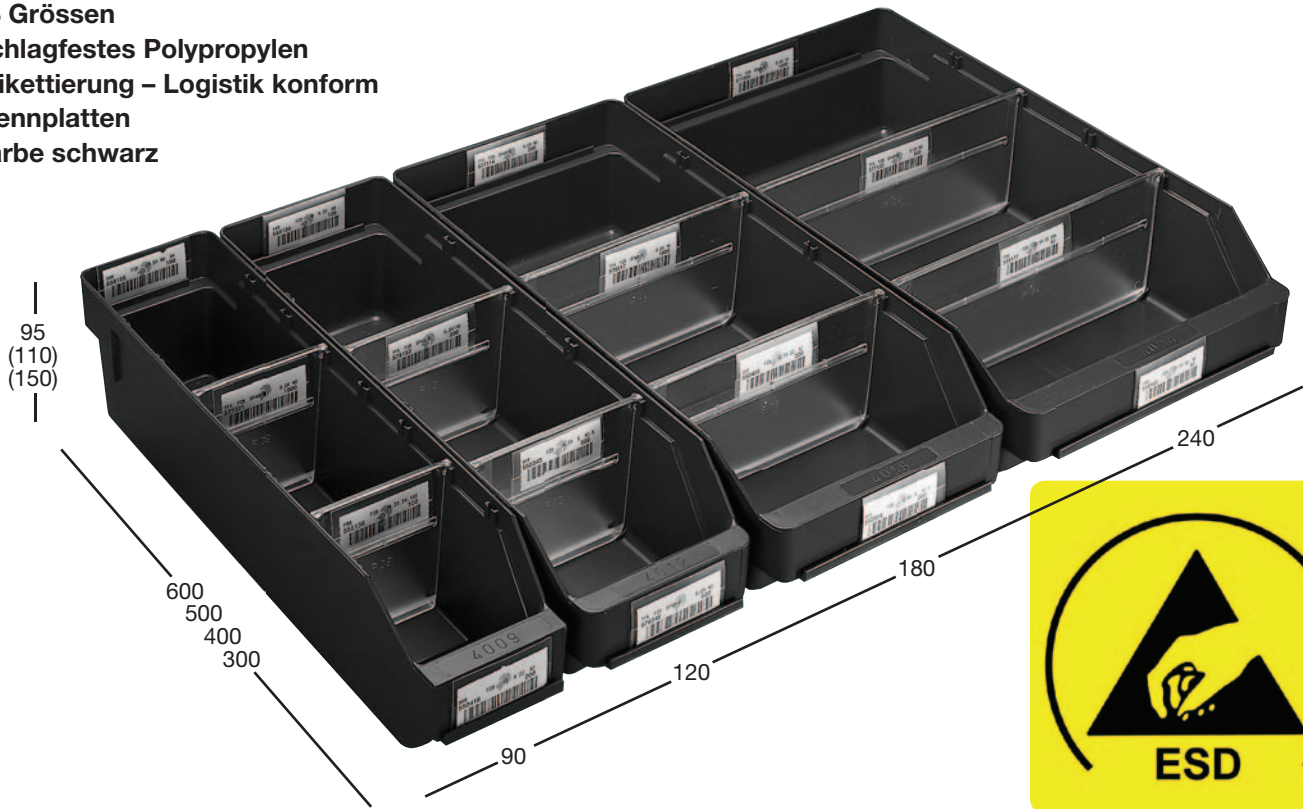

	Abmessung L x B x H mm	Trennplatten pro Kasten	Verpackungs- Einheit	Typ	Preis Fr./Stück
für Regaltiefe 300 mm	300 x 90 x 95	5	40	ST-3009-ESD	6,80
	300 x 120 x 95	3	30	ST-3012-ESD	7,80
	300 x 180 x 95	3	20	ST-3018-ESD	10,20
	300 x 240 x 95	3	15	ST-3024-ESD	12,00
für Regaltiefe 400 mm	400 x 90 x 95	7	40	ST-4009-ESD	9,30
	400 x 120 x 95	4	30	ST-4012-ESD	10,20
	400 x 180 x 95	4	20	ST-4018-ESD	12,50
	400 x 240 x 95	4	15	ST-4024-ESD	15,00
	400 x 240 x 150	3	10	ST-4024-15-ESD	23,00
für Regaltiefe 500 mm	500 x 90 x 95	9	40	ST-5009-ESD	10,50
	500 x 120 x 95	6	30	ST-5012-ESD	13,00
	500 x 180 x 95	6	20	ST-5018-ESD	14,50
	500 x 240 x 95	6	15	ST-5024-ESD	19,00
	500 x 240 x 150	3	10	ST-5024-15-ESD	27,00
für Regaltiefe 600 mm	600 x 120 x 95	7	30	ST-6012-ESD	16,00
	600 x 240 x 95	7	15	ST-6024-ESD	22,00
	600 x 240 x 150	4	10	ST-6024-15-ESD	31,00
Trennplatten (bitte separat bestellen)	90 x 95		50	ST-P09-ESD	0,90
	120 x 95		50	ST-P12-ESD	1,00
	180 x 95		25	ST-P18-ESD	1,80
	240 x 95		25	ST-P24-ESD	2,50
	240 x 150		10	ST-P24-15-ESD	3,70
Halter mit Etikette	75 x 30		100	ST-EP-75	0,20



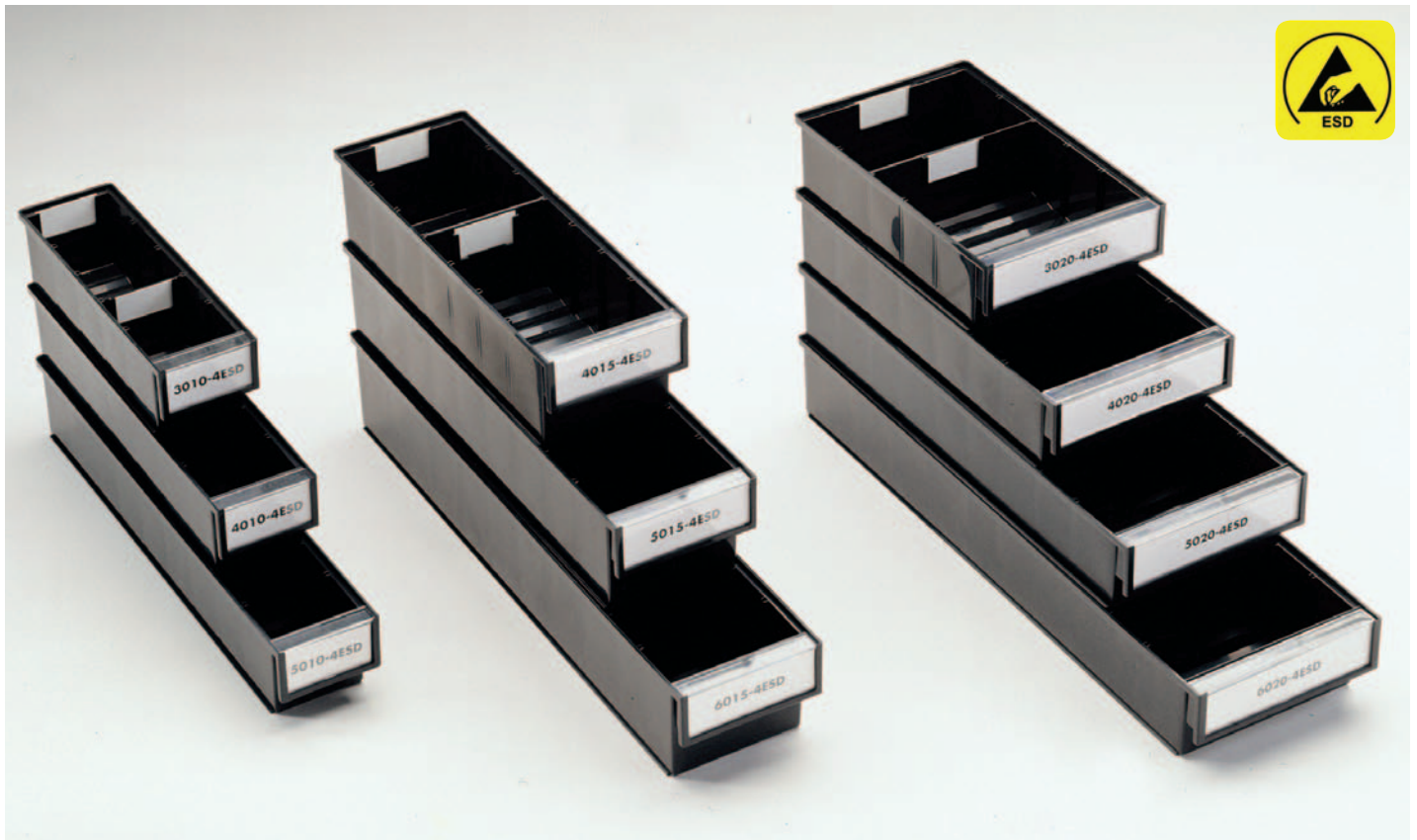

Schubladen

Die Schubladen sind speziell auf das metrische Regalsystem abgestimmt worden. Tiefe: 300, 400, 500 und 600 mm. Leichtes Greifen durch gewellten Boden. Bei gleicher Breite stapelbar, auch bei unterschiedlicher Länge.

Material: Leitfähiges Polypropylen
 Oberflächenwiderstand: 10^3 - 10^6 Ohm/sqm
 Volumenwiderstand: 10^3 - 10^6 Ohm x cm
 Temperaturbeständig: -20 bis +70° C



Artikel mit gewelltem Boden	Aussenmasse T x B x H mm	Innenmasse T x B x H mm	Preis Fr.
TR-3010-4ESD	300 x 92 x 82	257 x 75 x 70	7,70
TR-3020-4ESD	300 x 186 x 82	257 x 167 x 70	10,20
TR-4010-4ESD	400 x 92 x 82	357 x 75 x 70	8,20
TR-4015-4ESD	400 x 132 x 100	357 x 110 x 90	11,00
TR-4020-4ESD	400 x 186 x 82	357 x 167 x 70	11,20
TR-5010-4ESD	500 x 92 x 82	457 x 75 x 70	10,60
TR-5015-4ESD	500 x 132 x 100	457 x 110 x 90	13,50
TR-5020-4ESD	500 x 186 x 82	457 x 167 x 70	14,30
TR-6015-4ESD	600 x 132 x 100	557 x 110 x 90	16,00
TR-6020-4ESD	600 x 186 x 82	557 x 167 x 70	16,50

Zwischenwände	Passend für	Preis Fr.
TR-D-10-4ESD	TR-3010 / TR-4010 / TR-5010-4ESD	1,00
TR-D-15-4ESD	TR-4015 / TR-5015 / TR-6015-4ESD	1,40
TR-D-20-4ESD	TR-3020 / TR-4020 / TR-5020 / TR-6020-4ESD	1,70

Greifschalen

Ideale Entnahmebehälter für die manuelle Montage von Kleinteilen. Gerundete Ecken und Kanten sowie ergonomisch gestaltete Greiffläche erleichtern das Greifen. Aus leitfähigem Polystyrol.

Art.-Nr.	Aussenmasse T x B x H mm	Innenmasse T x B x H mm	Preis Fr.
TR-30-1L-4ESD	160 x 99 x 70 mm	100 x 85 x 62	4,30
TR-30-2L-4ESD	160 x 198 x 70 mm	100 x 175 x 62	6,30
TR-30-23L-4ESD	160 x 198 x 70 mm	100 x 175 x 62 in 3 Fächer unterteilt	7,10





ESD-Kleinteilmagazine



Magazingehäuse

- aus leitfähigem Polypropylen
- Schubladen aus leitfähigem Polystyrol
- Anschluss für Erdungsleitung
- Einzel aufhängbar an der Wand, frei aufstellbar auf der Tischplatte oder kombinierbar im praktischen Drehständer



Zubehör: Zwischenwände quer

Art.-Nr.	Magazine T x B x H mm	Schubladen T x B x H mm	Stück	Preis Fr.	Zwischenwände Art.-Nr.	Preis Fr.
TR-551 ESD	180 x 310 x 550	170 x 69 x 40	48	142,-	TR-V-1-4 ESD	0,50
TR-554 ESD	180 x 310 x 550	170 x 92 x 62	24	122,-	TR-V-4-4 ESD	1,00



TR-551 ESD

TR-554 ESD



TR-PTP-5 ESD
für 2 Magazine
Drehständer mit kugel-
gelagertem Drehkranz



TR-12-550 ESD für 12 Magazine

Art.-Nr.	T x B x H mit Mag. mm	Tragkraft kg	Preis Fr.
TR-PTP-5 ESD	310 x 360 x 560	50	128,-
TR-12-550 ESD	500 x 500 x 1730	400	308,-



TR-2440 ESD



TR-4840 ESD

Magazingehäuse

- aus pulverbeschichtetem Stahl
- Schubladen aus leitfähigem Polypropylen
- Anschluss für Erdungsleitung

TR-2440/4840 ESD: Frei im Raum stehend mit Ausgleichsfüssen

TR-0830/1630/0840/1640 ESD: Einzel aufhängbar an der Wand, frei aufstellbar auf der Tischplatte oder kombinierbar im praktischen Drehständer



TR-1630/1640 ESD

TR-0830/0840 ESD

Leitfähiges Polypropylen
 Oberflächenwiderstand:
 $10^3 \dots 10^6 \text{ Ohm/sq}$
 Volumenwiderstand:
 $10^3 \dots 10^6 \text{ Ohm x cm}$
 Temperaturbeständig:
 $-20^\circ \dots +70^\circ \text{ C}$



TR-16-300/16-400 ESD

Art.-Nr.	Magazine T x B x H mm	Schubladen T x B x H mm	Stück	Preis Fr.	Zwischenwände Art.-Nr.	Preis Fr.
TR-0830 ESD	300 x 400 x 395	300 x 186 x 82	8	180,-	TR-D20-4 ESD	1,70
TR-1630 ESD	300 x 400 x 395	300 x 92 x 82	16	211,-	TR-D10-4 ESD	1,00
TR-0840 ESD	400 x 400 x 395	400 x 186 x 82	8	226,-	TR-D20-4 ESD	1,70
TR-1640 ESD	400 x 400 x 395	400 x 92 x 82	16	269,-	TR-D10-4 ESD	1,00
TR-2440 ESD	410 x 605 x 870	400 x 186 x 82	24	720,-	TR-D20-4 ESD	1,70
TR-4840 ESD	410 x 605 x 870	400 x 92 x 82	48	854,-	TR-D10-4 ESD	1,00

Drehständer für 16 Magazine

- mit kugelgelagertem Drehkranz
- Belastbarkeit ca. 800 kg
- Erdung über Sicherheitswiderstand (1 Megaohm)

Art.-Nr.	mit Magazine	Preis Fr.
TR-16-300 ESD	700 x 700 x 1680	567,-
TR-16-400 ESD	800 x 800 x 1680	604,-

Preise ohne Magazine



ESD-Etagenwagen



ESD-Etagenwagen

Stahlkonstruktion mit ableitender Pulverbeschichtung. Böden aus 12 mm ESD-Laminatplatte, umgeben von einem 6 mm Rand. Tragkraft pro Einlegeboden 50 kg. 4 Lenkrollen – 2 mit Feststeller



Die Höhen der Etagen sind stufenlos verstellbar

Zusatzböden auf Anfrage erhältlich



TR-TRTA

Best.-Nr.	Tragkraft kg	Rad-Ø mm	Ladefläche L x B mm	Ladehöhe von 215 mm bis	Anzahl Böden	Preis Fr.
TR-TRTA-4082 ESD	150	125	800 x 430	770	2	570,-
TR-TRTA-4102 ESD	150	125	1000 x 430	770	2	579,-
TR-TRTA-5082 ESD	150	125	800 x 530	770	2	591,-
TR-TRTA-5102 ESD	150	125	1000 x 530	770	2	613,-
TR-TRTA-4104 ESD	300	125	1000 x 430	1340	4	891,-
TR-TRTA-5104 ESD	300	125	1000 x 530	1340	4	900,-



mit Böden:
FE-09301 / 9303/ 9341 / 9343



mit Böden: FE-09200 / 9201



Mit Böden

FE-01841



Mit Kästen

FE-01871

Zerlegte Anlieferung

Weitere Modelle auf Anfrage!

Kästen und Böden aus elektrisch leitfähiger Holzwerkstoffplatte (hellgrau). Rahmen dunkelgrau. Vollgummi-Bereifung. 2 Bock- und 2 Lenkrollen mit Feststeller. Tragkraft obere und mittlere Ladefläche: 80 kg

Höhe mm	Tragkraft kg	Ladefläche L x B mm	Anzahl Böden	mit Böden Best.-Nr.	Preis Fr.	mit Kästen Bestell-Nr.	Preis Fr.	
1020	250	1000 x 600	2	FE-01841	555,-	FE-01871	636,-	
1455	250	850 x 500	4	FE-09200	711,-	Kästen anstatt Böden Mehrpreis pro Etage		
1500	400	1000 x 600	4	FE-09201	882,-			
1800	400	1000 x 600	4	FE-09301	888,-		850 x 500 mm	Fr. 81,-
1800	400	1200 x 800	4	FE-09303	1208,-		1000 x 600 mm	Fr. 115,-
1800	500	1000 x 600	5	FE-09341	995,-		1000 x 700 mm	Fr. 147,-
1800	500	1200 x 800	5	FE-09343	1405,-	1200 x 800 mm	Fr. 195,-	



①



②

Regal (ESD)

- Böden verstellbar
- Regalhöhe 2000/2400 mm
- Farbe RAL 7035 (hellgrau)
- Tragfähigkeit 1000 kg
- Bödenverstellbarkeit alle 28 mm

Bödenabmessungen Länge x Tiefe	Belastbarkeit
784 x 400 mm	150 kg
984 x 400 mm	150 kg
984 x 600 mm	150 kg

Basisregal ① (mit 6 Böden)

Aussenmasse B x T x H mm	Bestell-Nr.	Preis Fr.
824 x 400 x 2000	SO-C 31449001	295,-
1024 x 400 x 2000	SO-C 31449003	315,-
1024 x 600 x 2000	SO-C 31649001	422,-
824 x 400 x 2400	SO-C 31449002	311,-
1024 x 400 x 2400	SO-C 31449004	330,-
1024 x 600 x 2400	SO-C 31649002	428,-

Anbauregal ② (mit 6 Böden)

804 x 400 x 2000	SO-C 32449001	232,-
1004 x 400 x 2000	SO-C 32449003	251,-
1004 x 600 x 2000	SO-C 32649001	350,-
804 x 400 x 2400	SO-C 32449002	240,-
1004 x 400 x 2400	SO-C 32449004	259,-
1004 x 600 x 2400	SO-C 32649002	353,-



Regalschränke (ESD)

Die hochwertigen Regalschränke werden aus Profilstahl mit leitfähiger Exopoxidpulverbeschichtung gefertigt. Der Schrank kann mit einem Gabelstapler oder Hubwagen transportiert werden, nachdem die Sockelblende abgenommen wurde. Der Schrank ist vormontiert.

Standardausstattung:

- Farbe hellgrau RAL 7035 (hellgrau)
- Schrankschloss mit 2 Schlüsseln
- Robuste Doppeltüren
- 2 oder 4 Regalböden
- Verstellbare Füße
- Robuster Schranksockel aus Stahl, verschweisst

Anzahl Regalböden	Masse B x H x T mm	Tragfähig max. kg/Regalboden	Bestell-Nr.	Preis Fr.
2	800 x 425 x 1000	100	SO-C 30549001	600,-
4	800 x 425 x 2000	100	SO-C 30949001	798,-
Zusätzlicher Regalboden			SO-W 854345-49	32,-



ESD-Montagetische



Kabelwanne

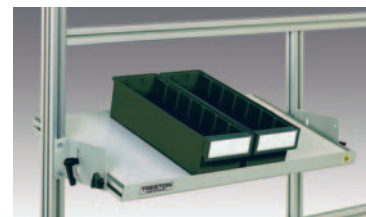

Höhenverstellbar durch:

- Inbusschrauben
- elektrischen Antrieb
- Handkurbel-Antrieb



Wagen: Höhenverstellung durch Inbusschrauben 690-990 mm, Tragfähigkeit ca. 75 kg/Ebene. Tischplatte 700 x 500 mm.

Zerlegte Anlieferung

TR-CTR-705-ESD

Art.-Nr. TR-CTR-705-ESD Preis Fr. 600,-



1



2

3



4

5

1. Arbeitstisch TR-WB-ESD

Höhenverstellung durch Inbusschrauben, Handkurbel oder Elektromotor 700–1100 mm. Gestell aus Aluminium und pulverbeschichtetem Stahl (RAL 7035), mit Ausgleichsfüssen. Tischplatte 25 mm, beidseitig melaminbeschichtet, blendfrei gebrochenes Weiss.

Pos.	Artikel-Nr.	Tischplatte Tiefe x Breite	Modell	Standardausstattung	Tragfähigkeit	Preis Fr.
1	TR-WB-815-ESD	800 x 1500 mm	Inbusschrauben	–	250 kg	845,-
	TR-WB-818-ESD	800 x 1800 mm	Inbusschrauben	–	250 kg	964,-
	TR-WB-815 C-ESD	800 x 1500 mm	Handkurbel	Kabelwanne	200 kg	1513,-
	TR-WB-818 C-ESD	800 x 1800 mm	Handkurbel	Kabelwanne	200 kg	1651,-
	TR-WB-815 EL-ESD	800 x 1500 mm	Elektromotor	Kabelwanne	200 kg	2245,-
	TR-WB-818 EL-ESD	800 x 1800 mm	Elektromotor	Kabelwanne	200 kg	2409,-

2. Aufbauprofile TR-AL2X-W:

Für die Montage von Zubehör, Höhe 900 mm

3. Etagenbord TR-ALH-ESD:

Höhenverstellbares Etagenbord 25 x 310 mm x Tischlänge

4. Zusatzaufbau TR-HSB:

Zum Aufhängen von Werkzeugen und zur Befestigung von Arbeitsplatzleuchten.

5. Arbeitsplatzleuchte TR-OL-254:

2 x 54 W, Länge 1200 mm

Zubehör:

Pos.	Artikel-Nr.	für Tischlänge	Tragfähigkeit	Preis Fr.
2	TR-AL2X-150W	1500 mm	–	211,-
	TR-AL2X-180W	1800 mm	–	223,-
3	TR-ALH-150-ESD	1500 mm	50 kg	300,-
	TR-ALH-180-ESD	1800 mm	50 kg	313,-
4	TR-HSB-150	1500 mm	–	162,-
	TR-HSB-180	1800 mm	–	172,-
5	TR-OL-254	1500 + 1800 mm	–	337,-

Vielseitiges Zubehör! Speziellen Katalog anfordern!



ESD-Arbeitstische



Universaltische für leichte Montagetätigkeiten, vielseitig und flexibel



Zerlegte Anlieferung

Tischplatte 26 mm: ableitendes Hochdrucklaminat.



Tischwagen

Höhenverstellung durch Inbusschrauben 650-900 mm. Konstruktion ähnlich TP, aber mit 4 Lenkrollen Ø 100 mm, davon 2 leitfähig und 2 mit Feststeller. Unterplatte AT muss separat bestellt werden. Tragfähigkeit ca. 150 kg.

Art.-Nr.	Plattform T x L mm	Preis Fr.
TR-SAP-507 ESD	500 x 700	381,-
TR-SAP-710 ESD	700 x 1000	508,-
Unterplatte		
TR-AT-507 ESD	500 x 700	153,-
TR-AT-710 ESD	700 x 1000	278,-



Arbeitstisch

Höhenverstellung durch Inbusschrauben 650-900 mm. Wir liefern alle Arbeitstische auch als gewinkelte und geradlinige Anbautische. Lagergrößen siehe Tabelle.

Art.-Nr.	Tischplatte T x L	Tragkraft	Preis Fr.
TR-TP-712 ESD	700 x 1200 mm	300 kg	475,-
TR-TP-715 ESD	700 x 1500 mm	300 kg	519,-
TR-TP-718 ESD	700 x 1800 mm	300 kg	615,-
TR-TP-915 ESD	900 x 1500 mm	300 kg	657,-
TR-TP-918 ESD	900 x 1800 mm	300 kg	755,-
Gewinkelter Anbautisch			
TR-TP-510K ESD	500 x 1000 mm	150 kg	334,-
TR-TP-712K ESD	700 x 1200 mm	150 kg	447,-



Arbeitstisch mit Etagenboard

Höhenverstellung durch Inbusschrauben 650-900 mm. Konstruktion wie TP, aber mit zusätzlichem Etagenboard, Tiefe 310 mm. Höhe verstellbar 1080-1550 mm. Zubehör: Kästenbord, Kästenschiene, Zusatzaufbau, zusätzliches Etagenboard, Lochplatte, Installationskanal, Schwenkarm, Beleuchtung.

Art.-Nr.	Tischplatte T x L	Tragkraft	Preis Fr.
TR-TPH-712 ESD	700 x 1200 mm	300 kg	721,-
TR-TPH-715 ESD	700 x 1500 mm	300 kg	798,-
TR-TPH-718 ESD	700 x 1800 mm	300 kg	950,-
TR-TPH-915 ESD	900 x 1500 mm	300 kg	910,-
TR-TPH-918 ESD	900 x 1800 mm	300 kg	1068,-



4



5



6



7

4. Kästenbord

Für Sichtlagerkästen und Greifschalen.
Neigung und Höhe verstellbar. Aus Stahl,
ableitende Pulverbeschichtung.
Max. Belastung 30 kg.

Typ	Masse mm	Preis Fr.
TR-TH-150 ESD	145 x 1419	104,-
TR-TH-180 ESD	145 x 1719	118,-

5. Kästenschiene

Für Sichtlagerkästen und Greifschalen.

Typ	Schiene mm	Preis Fr.
TR-BP-120 ESD	1115	71,-
TR-BP-150 ESD	1415	82,-
TR-BP-180 ESD	1715	84,-

6. Zusatzaufbau

Für Installation von Beleuchtung und
Werkzeugen. Soll beides montiert werden,
muss eine zusätzliche C-Profileschiene
bestellt werden.

Typ	Länge mm	Preis Fr.
TR-KT-120	1200	169,-
TR-KT-150	1500	172,-
TR-KT-180	1800	173,-

Zusätzliche C-Profileschiene

TR-SPR-150	1500 mm	45,-
TR-SPR-180	1800 mm	51,-

7. Etagenbord

Zusätzliches Etagenbord,
26 mm ESD-Laminat.

Typ	Masse mm	Preis Fr.
TR-SH-150 ESD	310 x 1500	251,-
TR-SH-180 ESD	310 x 1800	279,-

Schubladenblöcke Aus grau pulverbeschichtetem Stahlblech RAL 7035. Zentralverschluss. Alugriffe mit Etikettenhalter über die gesamte Breite. Kugelgelagerte Teleskopauszüge. Belastbarkeit ca. 30 kg/Schublade.

Schubladenauszug 75% (auf Anfrage auch 100% Auszug möglich).

Innenmasse der Schubladen:

Breite: 380 mm
Tiefe: 500 mm
Höhe:
ausser / innen
100 / 90 mm
200 / 190 mm
300 / 290 mm

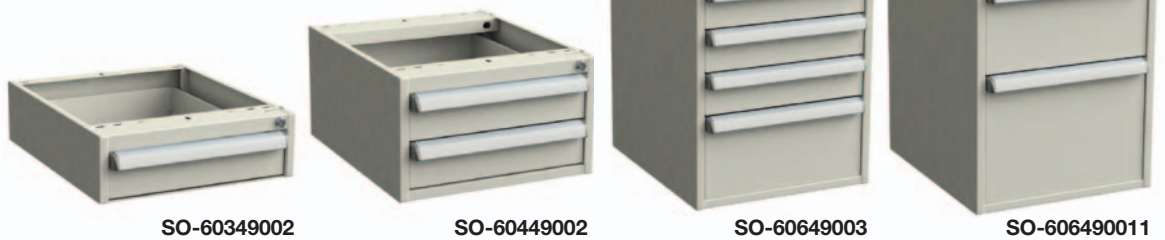

SO-60349002

SO-60449002

SO-60649003

SO-606490011



Art.-Nr.	Aussenmasse T x B x H mm	Schubladen Anzahl x Höhe mm	Preis Fr.
SO-60349002	450 x 520 x 140	1 x 100	222,-
SO-60449002	450 x 520 x 260	2 x 100	376,-
SO-60649003	450 x 520 x 560	3 x 100 / 1 x 200	575,-
SO-606490011	450 x 520 x 560	1 x 200 / 1 x 300	507,-

Schubladeneinsätze

4 x Querunterteiler	Art.-Nr	Preis Fr.
für Schublade 100 mm Höhe	SO-872982-49	32,-
für Schublade 200 mm Höhe	SO-872983-49	38,-

Sichtblende

wird benötigt zur Montage von Schubladenblöcken

Art.-Nr.	Preis Fr.
SO-855060-49	20,-



ESD-Industriestühle · ESD-Arbeitsstühle



Die ESD-Stühle
sind nach
EN 61340-5-1
zertifiziert

Rollen lastabhängig
bremsend

Zubehör:
Armlehnen auf Anfrage



TR-C30 BL-ESD
TR-C30 B-ESD



TR-C30 AL-ESD



TR-C20 PU-ESD



TR-C35 BL-ESD
TR-C35 B-ESD



TR-C35 AL-ESD



TR-C25 PU-ESD



TR-C15 AL-ESD



TR-C40 BL-ESD



TR-C40 AL-ESD



TR-C19 PU-ESD



TR-C18 PU-ESD

Art.-Nr.	Polsterung/Farbe	Sitzhöhe	Sitzbreite x Tiefe	Rückenlehne Höhe	Gewicht	Preis Fr.
TR-C30 BL-ESD	Stoff / schwarz	440-620 mm	460 x 470 mm	460 mm	13,0 kg	460,-
TR-C30 B-ESD	Stoff / blau	440-620 mm	460 x 470 mm	460 mm	13,0 kg	460,-
TR-C30 AL-ESD	Kunstleder / schwarz	440-620 mm	460 x 470 mm	460 mm	13,0 kg	460,-
TR-C20 PU-ESD	Polyurethan / schwarz	440-620 mm	440 x 410 mm	380 mm	13,0 kg	472,-
TR-C35 BL-ESD	Stoff / schwarz	530-800 mm	460 x 470 mm	460 mm	15,0 kg	567,-
TR-C35 B-ESD	Stoff / blau	530-800 mm	460 x 470 mm	460 mm	15,0 kg	567,-
TR-C35 AL-ESD	Kunstleder / schwarz	530-800 mm	460 x 470 mm	460 mm	15,0 kg	567,-
TR-C25 PU-ESD	Polyurethan / schwarz	580-850 mm	440 x 410 mm	380 mm	15,0 kg	580,-
TR-C40 BL-ESD	Stoff / schwarz	450-600 mm	460 x 410-470 mm	600 mm	19,5 kg	657,-
TR-C40 AL-ESD	Kunstleder / schwarz	450-600 mm	460 x 410-470 mm	600 mm	19,5 kg	657,-
TR-C19 PU-ESD	Polyurethan / schwarz	510-780 mm	360 x 380 mm	200 mm	13,0 kg	442,-
TR-C18 PU-ESD	Polyurethan / schwarz	450-650 mm	360 x 380 mm	200 mm	10,0 kg	387,-
TR-C15 AL-ESD	Kunstleder / schwarz	460-630 mm	400 x 400 mm	-	8,0 kg	365,-



ESD-Bodenbeläge



Geringe Personenaufladung

In jedem Raum erzeugen Menschen durch Bewegungen Ladungen. Die Platten leiten diese durch das Adernetz im Material sicher ab.

Nutzungsmöglichkeiten

Die Oberfläche der Platten ist dank seines hochverdichteten Materials völlig glatt und porenfrei, daher auch geeignet für die Nutzung

in Reinräumen. Hinzu kommt ein ein äusserst geringes Entgasungsverhalten, welches für die Verwendung in Reinräumen immer wichtiger wird.



100% sanierbar

Die spezielle Materialkonstruktion ermöglicht eine problemlose partielle Sanierung bei Oberflächenbeschädigungen. Durch die einheitliche Struktur können effektive Reparaturen einfach durch Material-in-Material-Verschweissungen durchgeführt werden. Hierbei werden weder Leitfähigkeit noch Optik beeinträchtigt.

Die Verlegung

Das Bodenbelagsystem lässt sich auf nahezu allen auch problematischen Untergründen die z.B. eine erhöhte Restfeuchtigkeit aufweisen, schadhaft, verölt oder marode sind, lose verlegen. Zudem lässt sich das System thermisch verschweissen, so dass es auch höchsten hygienischen Anforderungen entspricht und WHG 19 tauchlich ist.

Durch die lose Verlegung ist der Belag sofort begehbar und befahrbar. Die Verbindung der Fliesen erfolgt durch ein spezielles, unsichtbares Schwalbenschwanz-Verbindungssystem. Durch seinen einzigartigen Aufbau ist die elektrische Leitfähigkeit erstmals auch bei losen Verlegungen sichergestellt.

Technische Daten:

CE-Zeichen	EN 14014	Konform
Oberfläche		Glatt
Gesamtdicke	EN 428	10,5 mm
Grösse (ohne Schwalbenschwänze)	EN 427	608 x 608 mm
Flächengewicht:	EN 430	12,4 kg/m ²
Plattengewicht:		4,6 kg
Brandverhalten:	EN 13501-1	B _{ff} -S1
Elektrischer Ableitwiderstand	IEC 61340-4-1 EN 1081	<1 x 10 ⁸ Ohm
Gehaufladung	IEC 61340-4-5 ANSI / ESD STM 97.2 EN 1815	< 70 V
Trittschallverbesserung	EN ISO 140-8	12 dB
Befahrbarkeit hartbereift (Abweichungen möglich, je nach örtlichen Gegebenheiten)	Hubwagen und Gabelstapler: bis Gesamtgewicht 2,5 t bis 5 t luftbereift. Statisch: 50 kg/cm ² , Dynamisch: 90 kg/cm ²	
Chemikalieneinwirkung	EN 423	Hervorragend
Recyclebar		ja



Bodenplatten

Farbe	Länge x Breite	Stärke
montblanc	608 x 608 mm	10,5 mm

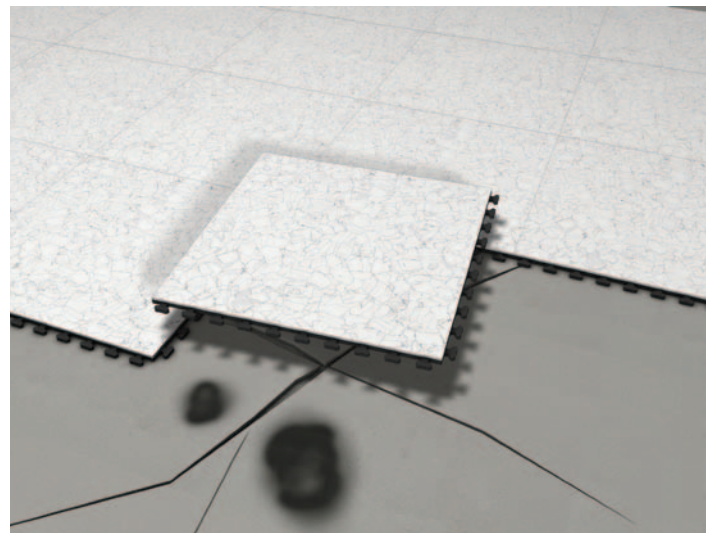

Preise auf Anfrage!

Auffahrrampe

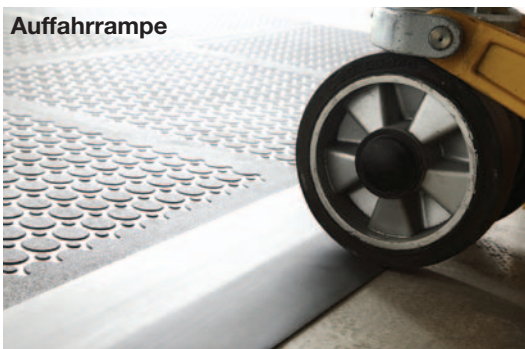

Die wichtigsten Merkmale auf einen Blick

- schnelle und einfache lose Verlegung bei laufendem Betrieb/Produktion
- Vermeidung aufwändiger Sanierungsarbeiten.
- Verlegung auf feuchten und schadhaften Untergründen möglich
- sofort nach Verlegung begeh- und befahrbar
- unsichtbare Plattenverbindung, thermisch verschweissbar
- elektrische Ableitfähigkeit gegeben
- wiederverwendbar zur erneuten Nutzung in anderen Bereichen

Farbe: montblanc



TRANSPORTGERÄTE LAGER- UND BETRIEBSEINRICHTUNGEN



FANAIR AG
Grossmatt Rain 1
8964 Rudolfstetten
Tel. 056/6484838

info@fanair.ch
www.fanairshop.ch