

FANAIR AG

TRESTON

DEDICATED TO HUMAN WORKSPACE



Betriebs- und Werkstatt- Einrichtungen

3D ONLINE KONFIGURATOR

AUSWÄHLEN • GESTALTEN • ANFRAGEN



<https://3d.treston.com/?duid=TrestonGER>



Über uns

Für den Menschen entwickelt	5
Ergonomie am Arbeitsplatz	8
Dekorative Farbakzente	10



Arbeitstische und Zubehör

Workshop	14
TP und TPH	18
Zubehör für Workshop und TP	24
Zubehör für TPH	30



Beleuchtung

33

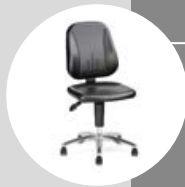

Stühle

38

Stühle und Zubehör	41
--------------------	----

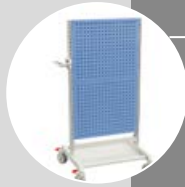

Etagenwagen

47

Schwerlastwagen	50	Basic Wagen	54
Monteurwagen	51	Regalwagen	55
Servicewagen	52		



Schubladenblöcke

56

Schubladenblock 45	59
Schubladenblock 55	60
Schubladenblock 71	63
Schubladenblöcke 70, 90 und 130	64



Industrieregale und Schränke

75

Regalsysteme	78
Schwerlastregalsystem	81
Regalschränke	84

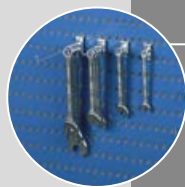

Lochplatten und Werkzeugaufbewahrungssysteme

91

Lochplattenrückwände und Wandlochplatten	94
Industrietrennwände	95
Werkzeugaufbewahrungssysteme	96
Treston Tower Aufbewahrungs- und Arbeitsstation	97
Haken und Halterungen	98
Ersatzteile	100

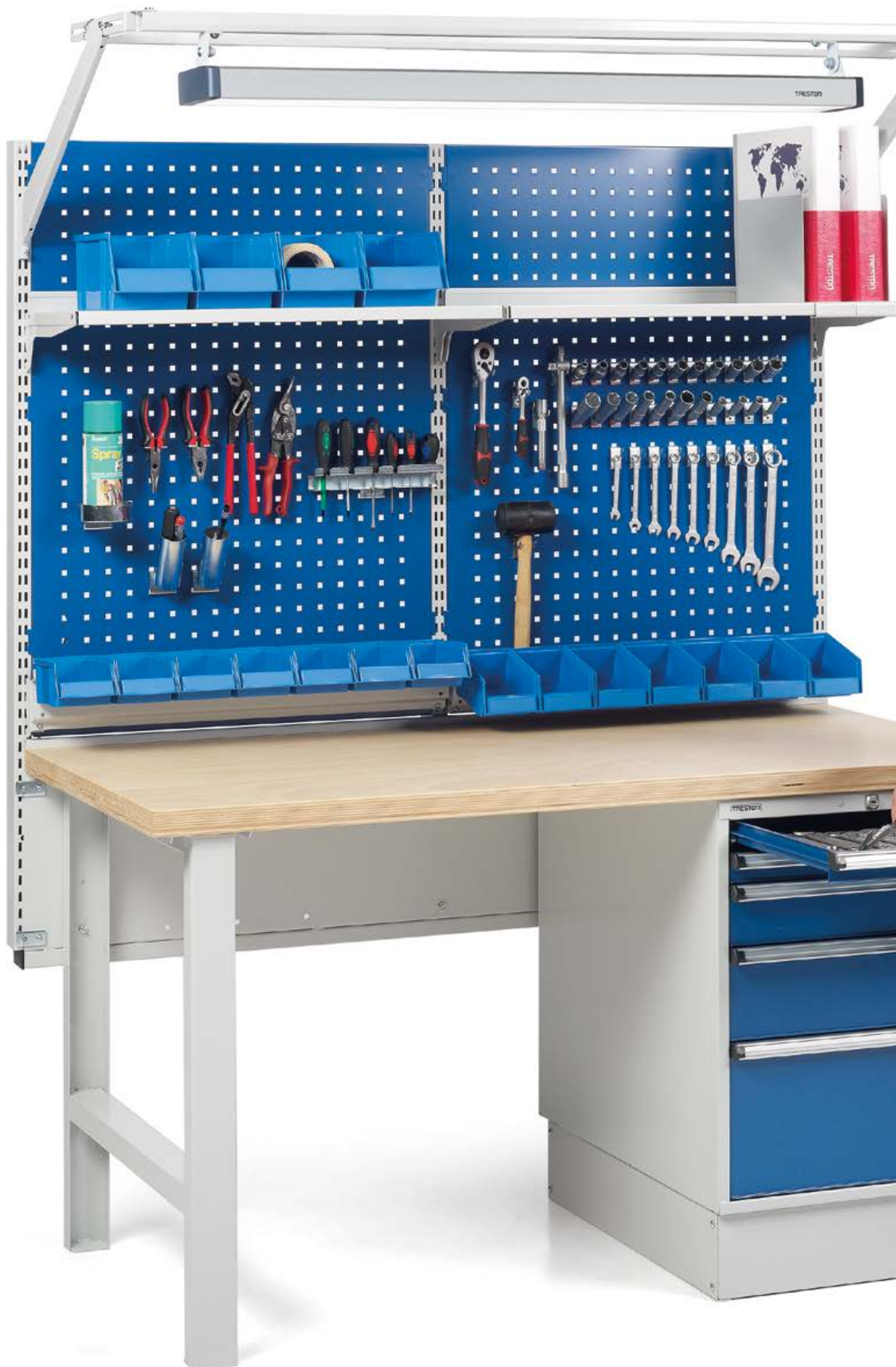

Für eine bessere Arbeitsumgebung

FÜR DEN MENSCHEN ENTWICKELT



Treston zählt zu den weltweit führenden Herstellern von Industriemöbeln und Arbeitsplätzen.

Ausgangspunkt unserer Design- und Fertigungsprozesse ist stets der Mensch, der mit dem Produkt arbeitet. Unsere Prioritäten sind daher Ergonomie, Funktionalität und Effizienz.

Die vier Eckpfeiler unserer Geschäftstätigkeit sind Kundenorientierung, Zuverlässigkeit, hohe Qualität und Kontinuität. Wir haben stets Ihre Wünsche im Blickfeld und liefern Ihnen robuste Industriemöbel in zeitlosem, skandinavischen Design, von höchster Qualität und Lebensdauer.

Dank unseres globalen Vertriebsnetzes finden Sie überall in der Welt Vertriebspartner, die Ihnen in allen Fragen rund um die Treston-Produkte weiterhelfen.



Industriemöbel und Arbeitsplätze für vielfältige Arbeitsbereiche

Die Produktpalette von Treston ist in drei Kategorien unterteilt, für die jeweils eigene Kataloge erhältlich sind. Bestellen Sie Ihren Katalog bei einem unserer Vertreter oder per E-Mail unter info.de@treston.com.

Betriebs- und Werkstatteinrichtungen

Die für schwere Lasten und strapaziöse Einsatzbedingungen ausgelegten Schubladenschränke, Werkzeughalter und Werkbänke unserer Workshop-Serie sind perfekt für Werkstätten und andere industrielle Umgebungen.

Ihre Langlebigkeit und Strapazierfähigkeit sind Garantien für Produktivität und Kundenzufriedenheit. Auch in Berufsschulen haben sich die Workshop-Produkte bewährt.

Ergonomische Arbeitsstationen

Effizienter, reibungsloser Materialfluss ist der Hauptvorteil unserer Arbeitsstationen für die Montageindustrie.

Prozesse und Produktionsverfahren können sich jederzeit ändern, und ergonomische Bedürfnisse sind von Person zu Person verschieden. Unsere Antwort sind modulare Produktlösungen, die das schnelle, agile Reagieren auf jede neue Situation ermöglichen und dadurch die kontinuierliche Produktion sicherstellen. Dank unserer vielseitigen Zubehörpalette können die Arbeitsplätze nahezu unbegrenzt an individuelle Bedürfnisse angepasst werden.

Eine interne Designabteilung und langjährige Erfahrung ermöglichen uns die kundenspezifische Anpassung jeder einzelnen Lösung. Unser Sortiment umfasst beispielsweise ESD-geschützte Arbeitsstationen für die Elektroindustrie. Diese eignen sich auch hervorragend für Feinmechanik und Maschinenbau.

Schnelle interne Logistik

Die Treston-Möbel erhalten Sie in einem zeitlosen, skandinavischen Design. In unserem umfassenden Produkt-Portfolio ist für jeden Einsatzzweck und Sektor etwas Passendes dabei.

Unsere strapazierfähigen, leicht zu reinigenden Kunststoffschubladen können bei Bedarf zu einem kompletten Aufbewahrungssystem kombiniert werden. Ebenfalls im Angebot sind diverse Ständer und Wagen, beispielsweise für den effizienten Transport von Werkzeugen und Material.

Auch ESD-geschützte Möbel sind lieferbar. Einige unserer Aufbewahrungsmöbel werden aus hochaufbereitetem Kunststoff hergestellt.

Verpackung und Versand bilden typischerweise die Endphase des Produktionsprozesses. Sinnvolles Arbeitsplatzdesign optimiert die logistische Effizienz.

Ob Einzelstation oder Produktionslinie: das Verpacken von Produkten geht mit viel Handarbeit einher und beinhaltet meist auch Qualitätskontrolle. Der Grundgedanke unserer Lösungen für diesen Produktionsabschnitt ist „mehr für weniger“.

Nach diesem Prinzip angeordnetes Zubehör erhöht die Effizienz und reduziert die körperliche Belastung des Mitarbeiters. Ergonomisch positionierte Schneidgeräte, Messer, Stifte, Mülleimer und Anzeigetafeln sorgen außerdem für einen aufgeräumten, übersichtlichen Arbeitsplatz.

Arbeitsplatzausstattung für jeden Anspruch

Mit unseren benutzerfreundlichen Zubehörteilen wird die Funktionalität des Arbeitsplatzes optimiert. Ein gut geplanter und sinnvoll ausgestatteter Arbeitsplatz verbessert die Ergonomie, die Werkzeuge liegen stets griffbereit und die Arbeitsleistung verbessert sich.

Modular bedeutet anpassungsfähig

Die Arbeitsabläufe verändern sich in immer kürzeren Zeitabständen. Noch vor einigen Jahren war es durchaus üblich, dass Produkte jahrzehntelang in derselben Weise gefertigt wurden. Heutzutage ändern sich die Arbeitsweisen wesentlich häufiger. Neue Produktionsprozesse erfordern eine sehr flexible Arbeitsplatzausstattung. Unser System wurde speziell unter diesem Gesichtspunkt entwickelt. Basiseinheiten mit den entsprechenden Zubehörteilen bieten die unterschiedlichsten Einsatzmöglichkeiten.

Auf Ihren Bedarf zugeschnitten

Der Einsatzbereich eines Arbeitsplatzes bestimmt die Grundanforderungen und das benötigte Zubehör. Die Bedürfnisse und Anforderungen können von Mitarbeiter zu Mitarbeiter sehr unterschiedlich sein. Darauf sollte geachtet werden. Wenn eine Arbeitsstation auf die speziellen Bedürfnisse des Mitarbeiters ausgerichtet ist, kann der Produktionsprozess ohne Verzögerung mit Genauigkeit und Komfort ausgeführt werden.

Die Treston bietet eine große Palette an ergonomischen Arbeitsplätzen, von sofort lieferbaren Standardprodukten bis zu maßgeschneiderten Speziallösungen für jede Anwendung.





Ergonomie unserer Arbeitsstationen

Die durch Gesundheits- und Sicherheitsprobleme verursachten Kosten sind ein zunehmendes Problem in allen Industriebereichen. Aus diesem Grund bemühen sich sämtliche Branchen um Lösungen für eine gesunde, sichere und produktive Arbeitsumgebung. **Ergonomisch gestaltete Arbeitsplätze erhöhen das Wohlbefinden und die Gesundheit der Mitarbeiterinnen und Mitarbeiter - und dadurch deren Produktivität.**

Der modulare Aufbau der Treston-Arbeitsstationen gewährleistet optimale Ergonomie. Durch eine Vielfalt an Zubehör- und Einstellungsoptionen können wir unseren Kunden bereits mit unseren Standardkomponenten eine perfekt auf ihre Bedürfnisse zugeschnittene Lösung bieten. **Module und Zubehör sind an individuelle Aufgaben und Ansprüche anpassbar.** Das Ziel sind aufgeräumte, übersichtliche Arbeitsplätze mit optimaler Raumnutzung.

Die Arbeitsstationen und Zubehörteile von Treston können für Personen unterschiedlicher Größe sowie für Rechts- und Linkshänder variiert werden. Richtig eingestellte Arbeitsplätze verringern die Muskelanspannung und tragen zu produktiverem Arbeiten während der gesamten Schicht bei.

Bei Ergonomie geht es nicht nur darum, dass man den Stuhl verstellen kann. Ebenso wichtig sind angemessene Beleuchtung, Schallsolierung, Bewegungsoptimierung und Luftqualität. Weitere Informationen über Beleuchtungsergonomie finden Sie auf Seite 34.

Arbeiten im Sitzen oder im Stehen?

Die Wahl eines Sitz- oder Stehplatzes richtet sich nach der Art der auszuführenden Arbeit. Die Höhe der Arbeitsfläche wird durch Faktoren wie Größe und Gewicht des Werkstücks, Präzisionsanforderung, Montageprozess, Wiederholbarkeit usw. bestimmt.

Gute Verstellmöglichkeiten sind besonders praktisch, wenn die Größe der gehandhabten Teile variiert oder wenn ein Arbeitsplatz von mehreren Personen genutzt wird.

Bei der Gestaltung eines Arbeitsplatzes für sitzende Tätigkeiten, sind die Anforderungen für den Fußraum zu beachten. Der empfohlene Platz auf Bodenhöhe ist mindestens 80 cm breit und 90 cm tief. Für stehende Tätigkeiten ist der Platzbedarf wesentlich geringer.

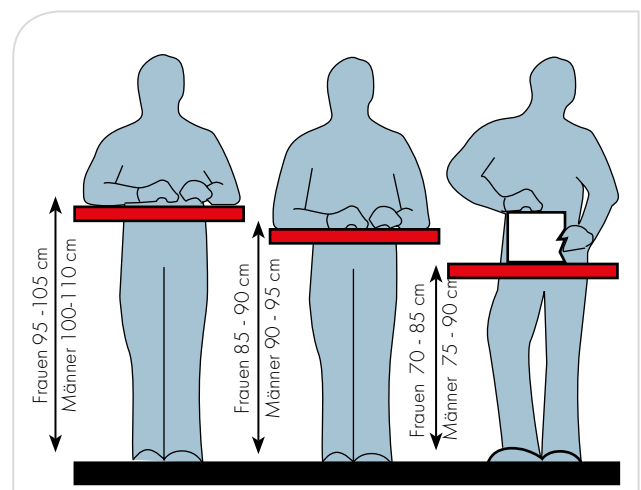

Stehendes Arbeiten

Unsere internen Standards entsprechen den strengsten Zertifizierungsnormen



<p>Qualitätszertifizierung</p> <p>ISO 9001 : 2015</p>	<p>Zertifizierung des Umweltmanagementsystems</p> <p>ISO 14001 : 2015</p>	<p>Verpackungsentsorgung gemäß EU-Richtlinien</p>	<p>ESD-Zulassung</p> <p>Unsere ESD-Produkte erfüllen die grundlegenden Anforderungen der Norm IEC61340-5-1.</p>	<p>GS-Prüfzeichen für Beleuchtung und TP Arbeitstisch</p>
--	--	--	--	--

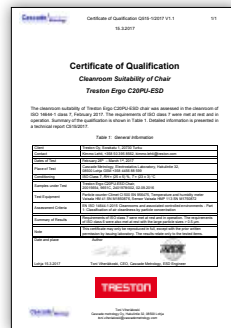

<p>Konformitätserklärung, russisch</p>	<p>Reinraumtauglichkeit Treston Concept- und WB-Arbeitsische motorisiert</p> <p>ISO 14644-1, Klasse 7</p>	<p>Reinraumtauglichkeit Treston Ergo Stuhl C20PU-ESD</p> <p>ISO 14644-1, Klasse 7</p>	<p>ESD-Zertifikat</p> <p>Treston Arbeitstische WB und Concept – Erfüllung der Basisanforderungen gemäß IEC 61330-5-1</p>
---	--	--	---

Gern senden wir Ihnen das benötigte Zertifikat zu. Bitte wenden Sie sich an info.de@treston.com.

! Auf von Treston produzierte Artikel gewähren wir eine Garantie von 5 Jahren ab dem Zeitpunkt der Lieferung; dies schließt Tischplatten, Handelsware, elektronische Bauteile, Sonderanfertigungen sowie bewegliche Teile aus. Für diese wird eine Garantie von 2 Jahren gewährt.





Dekorative Farbakzente

In einer optisch ansprechenden Umgebung macht die Arbeit mehr Spaß. Unsere Farbauswahl macht es Ihnen leicht, Ihre Möbel auf das Corporate Identity-Konzept Ihres Unternehmens abzustimmen.

Türen, Schubladien und Lochplatten sind in verschiedenen Farben erhältlich. Sie können auch verschiedene Farben miteinander kombinieren. Außerdem können Farben zu Identifikationszwecken dienen.



Farbcodes

Arbeitstische, Schränke, Regale und Schubladenschränke sind standardmäßig hellgrau RAL 7035. Außer den Standardfarben sind auch zusätzliche Farben auf Anfrage erhältlich. Bitte wenden Sie sich an unseren Aussendienstmitarbeiter oder an: info.de@treston.com.

	Farbcode	RAL-Code	Türen	Schubladen	Lochplatten und Rückwände
Hellgrau	49* & 41**	RAL 7035 (ESD)	STD	A/STD	A/STD
Blau	07	RAL 5007	STD	A/STD	STD
Dunkelgrau	45	RAL 7045	A	A	A
Rot	25	RAL 3002	A	A	A

STD = Standard-Werksfarbe, normale Lagerlieferung, Listenpreis
A = Werksfarbe, Lieferung 15 Tage ab Werk, Listenpreis

*Produkte mit dem Farbcode 49 (RAL 7035) sind vollständig ESD-leitfähig. Bitte beachten Sie hierbei: Durch die ESD-Schutzfunktion dieser Farben fällt der Farbton etwas dunkler als der angegebene RAL-Farbton aus.

**Die Rahmen/Gehäuse der mit dem Farbcode 41 (RAL 7035) bestellten Artikel sind pulverbeschichtet mit einer lichtgrauen ESD-Farbe. Die zum Artikel gehörenden Schubladen, Borde, Matten oder Rollen sind jedoch nicht ESD-leitfähig.

STANDARD-WERKSFARBE

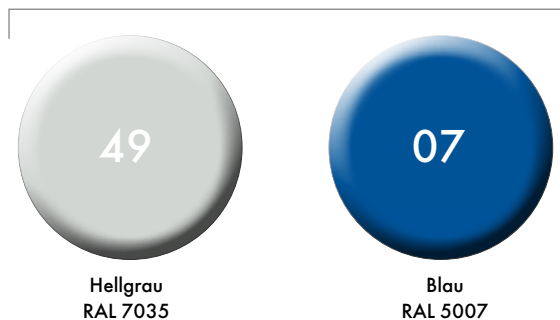

Die Farbkodierung ist in den numerischen Produktcodes enthalten.

Sie finden sie entweder am Ende der Code-nummer nach einem Bindestrich (z.B. 860 804-49) oder in der Mitte (z.B. C 334-07.000).

WERKSFARBE

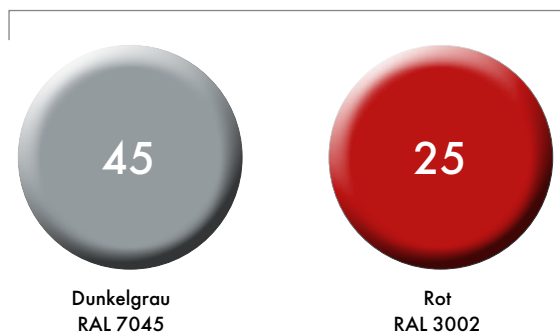

Die abgedruckten Farben stimmen möglicherweise nicht exakt mit den tatsächlichen Farben überein. Bitte fragen Sie unseren Aussendienstmitarbeiter nach den erhältlichen Mustern.



Arbeits-tische und Zubehör





Workshop Arbeitstische

Workshop-Arbeitstische sind für hohe Belastungen konzipiert. Mechanik- und Reparaturwerkstätten wie auch die Schwerindustrie sind Einsatzbereiche, in denen Chemikalien, schwere Lasten und strapaziöse Bedingungen robustes Material erfordern. Die unverwüstlichen Arbeitstische dieser Serie sind hierfür

ideal. Es ist eine große Zubehörpalette erhältlich.

Wir geben auf unsere Workshop-Tische eine Haltbarkeitsgarantie für den regelmäßigen Gebrauch mit Lasten von bis zu 750 kg.



- Tischplatte für besonders schwere Lasten bis zu 750 kg.
- Sehr stabil auch auf unebenem Boden durch verstellbare Tischbeine.
- Bodenbefestigung für mehr Stabilität möglich.
- Durch vielfältiges Zubehör können Sie Ihre individuelle Arbeitsstation gestalten.



Ein Schubladenblock kann anstelle eines Tischfußes montiert werden

Workshop-Arbeitstische können mit Hilfe eines Schubladenblockrahmens oder eines Tischfußes als gemeinsame Stütze für zwei Arbeitstische auf einfache Weise erweitert werden.



Dieses Beispiel umfasst

Anz.	Bezeichnung	Maße mm	Code
2	Fußteil, feste Höhe		836 303-49
2	Tischplatte mit Stahlauflege	1500 x 750	836 721-74
1	Schubladenblock 55/66-1	550 x 715 x 800	612 07 201

Beispiele für **Workshop-Arbeitsplätze**



Workshop Standard-Arbeitsstisch

Anz.	Bezeichnung	Maße mm	Code
2	Fußteil, höhenverstellbar		836 664-49
1	Tischplatte mit Stahlauflage	1500 x 750	836 721-74
1	Querverbinder	1500-2250	836 451-49



Workshop Montagearbeitsplatz

Anz.	Bezeichnung	Maße mm	Code
2	Fußteil, feste Höhe		836 303-49
1	Tischplatte, Holz	1500 x 750	836 721-82
1	Schubladenblock 55/13-1	550 x 715 x 130	610 07 001
1	Querverbinder	1500-2250	836 451-49



Workshop Reparaturarbeitsplatz

Anz.	Bezeichnung	Maße mm	Code
2	Fußteil, feste Höhe		836 303-49
1	Tischplatte mit Stahlauflage	1500 x 750	836 721-74
3	Rasterrohr	30 x 60 x 996	860 367-49
2	Lochplatte	718 x 612	861 512-07
1	Schubladenblock 55/37-1	550 x 715 x 370	611 07 001
1	Befestigungsrahmen		860 375-49



Workshop Arbeitsplatz

Anz.	Bezeichnung	Maße mm	Code
1	Tischplatte mit Stahlauflage	1500 x 750	836 721-74
1	Fußteil, höhenverstellbar	700-950	836 664-49
1	Befestigungsrahmen	1500	860 375-49
3	Rasterrohr	1359	860 024-49
1	Gestell für Leuchten und Federzüge	2 x M750	918 49 006
1	Treston NaturLite LED1200	1180	TNL1200
2	Stahlboden	M750 x 300	836 028-49
2	Aufhängeleiste	M750	859 151-49
5	Sichtlagerkästen		1525-5
7	Sichtlagerkästen		1015-5
1	Werkzeugschrank mit Lochplattenwand	M750	852 629-07
1	Schubladenblock 55/66		612 07 204



Gestalten Sie Ihren eigenen Arbeitsplatz

Nutzen Sie unseren 3D Konfigurator um Ihren eigenen Arbeitsplatz zu gestalten: <https://3d.treston.com>

Gestalten Sie Ihren Workshop-Arbeitsplatz

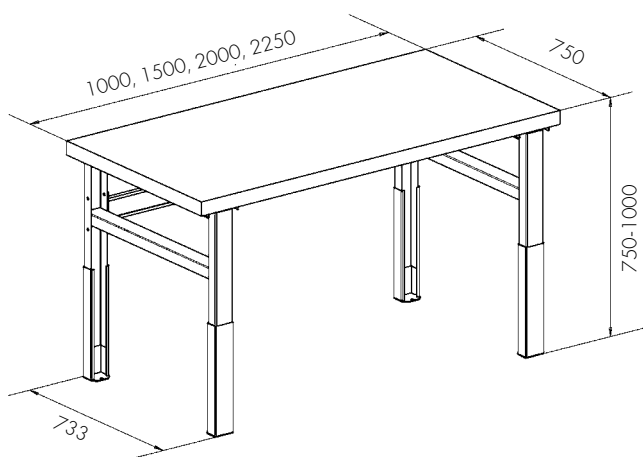

- Wählen Sie eine geeignete Tischplatte: Stahl oder PVC.
- Wählen Sie für die beiden Enden der Tischplatte je ein Tischbein oder einen Schubladenblock. Es sind alternativ hierzu auch Tischbeine mit Rollen lieferbar.
- Verwenden Sie zur Stabilisierung des Tisches einen Querverbinder. Falls der Tisch mit Rasterrohren ausgerüstet werden soll, können Sie statt des Querverbinders auch einen Befestigungsrahmen wählen.
- Wählen Sie Zubehör für den Arbeitsplatz (Seite 24-29).



Workshop Tischplatte mit Stahlauflage

- Tischplatte mit Stahlauflage 1,5 mm
- Spritzlackierte dunkelgraue Oberfläche
- Graue Kunststoffkanten
- Kern aus Spanplatte und Sperrholz
- Buchsen zur Montage von Tischbeinen und Schubladen
- 3 mm Stahl-Tischplatte auf Anfrage erhältlich
- Stärke 50 mm



Workshop Tischplatte mit Stahlkanten

- PVC-Tischplatte
- Graue Kunststoffoberfläche
- Verzinkte Stahlausformung an der Vorderseite
- Kern aus Spanplatte und Sperrholz
- Buchsen zur Montage von Tischbeinen und Schubladen
- Stärke 50 mm



Workshop Tischplatte mit Kunststoffkanten

- PVC-Tischplatte
- Graue Kunststoffoberfläche
- Graue Kunststoffkanten, durchgehend
- Kern aus Spanplatte und Sperrholz
- Buchsen zur Montage von Tischbeinen und Schubladen
- Stärke 50 mm



Workshop Tischplatte, Holz

- Buche multiplex, behandelt mit Leinöl.
- Befestigungslöcher zur Montage von Tischbeinen und Schubladen vorgebohrt.
- Stärke 40 mm

Workshop Tischplatten

Tischplattenmaße B x T mm	Stahl 1,5 mm	Tragföh. kg	Stahl 3 mm	Tragföh. kg	PVC-Tischplatte mit Stahlkante	Tragföh. kg	PVC-Tischplatte mit Kunststoffkanten	Tragföh. kg	Holz	Tragföh. kg
1000 x 750	836 720-74	750	852 652-74	750	836 723-79	750	836 729-79	500	836 720-82	600
1500 x 750	836 721-74	750	852 653-74	750	836 724-79	750	836 726-79	500	836 721-82	600
2000 x 750	836 736-74	500	852 654-74	750	836 728-79	500	836 730-79	500	836 736-82	360
2250 x 750	836 722-74	500	852 649-74	750	836 725-79	500	836 727-79	500	836 722-82	360

Workshop Fußteile

Bezeichnung	Höhe mm*	Code
H-Fuß, höhenverstellbar (1 Stück)	700-950	836 664-49
H-Fuß, feste Höhe (1 Stück)	800	836 303-49
H-Fuß, höhenverstellbar für Rollen (1 Stück)	785-1000	836 029-49
Lenkrolle mit Bremse** (1 Stück)	Ø160	900 041-00
Feste Rolle (1 Stück)	Ø160	900 040-00

* Höhe ohne Tischplatte (inkl. Rollen 160 mm).

** Belastbarkeit: 500 kg bei Tischen mit einer Breite von 1000 und 1500 mm; 300 kg bei Tischen mit einer Breite von 2000 und 2250 mm.



Alternativ sind die Tischbeine auch mit Rollen lieferbar.

Querverbinder

Verwenden Sie zur Stabilisierung des Tisches einen Querverbinder. Dies ist notwendig, wenn der Tisch nur aus einer Tischplatte und den Beinen besteht.

Breite mm	Code
1000-1500	852 694-49
1500-2250	836 451-49

Befestigungsrahmen für Workshop

Ein Befestigungsrahmen wird benötigt, wenn der Tisch mit Rasterrohren ausgerüstet werden soll. Er ersetzt den Querverbinder. Siehe Rasterrohre und Kompatibilität auf Seite 24.

Breite mm	Code
1000	852 693-49
1500	860 375-49
2000	860 725-49
2250	860 376-49



Zubehör ab Seite 24

Vielseitiges Zubehör für den Workshop-Arbeitsplatz erhältlich.

Untere Ablage für den Workshop-Tisch

Nicht genug Platz auf dem Tisch? Nutzen Sie den Raum darunter! Die Unterplatte für Workshop Arbeitstische wird an den Quertraversen aufgehängt.

Bezeichnung	Maße B x T mm	Tragfähig- keit kg	Code
Unt. Ablage für Tisch 1000 mit Höhenverst.	870 x 648	200	924 49 020
Unt. Ablage für Tisch 1000 ohne Höhenverstell.	870 x 648	200	924 49 021
Untere Ablage für Tisch 1500 mit Höhenverst.	1370 x 648	200	924 49 012
Unt. Ablage, Tisch 1500 ohne Höhenverstell.	1370 x 648	200	924 49 014
Untere Ablage für Tisch 2000 mit Höhenverst.	1870 x 648	100	924 49 013
Unt. Ablage, Tisch 2000 ohne Höhenverstell.	1870 x 648	100	924 49 015
Untere Ablage für Tisch 2250 mit Höhenverst.	2120 x 648	100	924 49 016
Unt. Ablage, Tisch 2250 ohne Höhenverstell.	2120 x 648	100	924 49 018

Die unteren Ablagen beinhalten eine Rollschutzleiste.

Der Workshop-Tisch kann mit einer unteren Ablage ausgestattet werden.



Workshop Tischplatte

Die Tischplatte ist ein wesentlicher Teil der Tischkonstruktion. Die Workshop-Tischplatte ist für sehr schwere Lasten ausgelegt. Aufgrund der Struktur der Tischplatte ist der Tisch sehr stabil, auch bei hoher Belastung. Tischfüße und Schubladenblöcke werden in die Buchsen der Tischplatte geschraubt.



TP- und TPH-Arbeitstische

TP-Arbeitstische sind ideale Basiswerkbänke in klassischem Design. Sie sind die einfachsten und preiswertesten Tische in unserem Sortiment. TP-Arbeitstische sind Standardtische, die mit dem entsprechenden Zubehör an vielfältige Aufgaben und Arbeitsumgebungen angepasst werden können, z.B. Tests, Verpackung, Reparaturen oder Inspektionen. Ihre Tragkraft bei gleichmäßiger Lastverteilung beträgt bis zu 300 kg.

Das perfekt auf den Einsatz in modernen Produktions- und Montageumgebungen angepasste Modulsystem wird seit 35 Jahren immer weiter entwickelt und garantiert eine optimale Arbeitsumgebung. Passen Sie ihre Arbeitsstation an ihre Anforderungen an.

Stufenlose Höheneinstellung

Die Höhe der Arbeitstische unserer TP-Serie kann stufenlos von 650 bis 900 mm verstellt werden, wodurch diese Tische für Arbeiten im Sitzen und Stehen geeignet sind. Verpackungsarbeiten sind ein typisches Beispiel für Tätigkeiten, bei denen die Anpassung der Tischhöhe an die Körpergröße wichtig ist.



- Preisgünstige Standardvariante
- Geeignet für eine Vielzahl von Aufgaben und Bereichen
- Kann mit einer Vielzahl von Zubehörteilen aufgerüstet und ausgestattet werden
- Stahlrahmen mit einer Tragfähigkeit von bis zu 300 kg



Beispiele für TP-Arbeitstische



TP-Arbeitstisch

Anz.	Bezeichnung	Maße mm	Code
1	TP-Arbeitstisch	1500 x 700	TP715
1	Rahmen	1500	TPK15-49
1	Rasterrohrmodul	2 x M750	903 49 001P



TPH-Arbeitstisch

Anz.	Bezeichnung	Maße mm	Code
1	Arbeitsstisch TPH	1500 x 700	TPH715
1	Schubladenblöcke 45/14, 1 x 100 Schubladen		860 139-49



TP-Arbeitstisch

Anz.	Bezeichnung	Maße mm	Code
1	TP-Arbeitstisch	1500 x 700	TP715
1	Rahmen	1500	TPK15-49
1	Rasterrohrmodul	2 x M750	903 49 002P
1	Gestell für Leuchten und Federzüge	2 x M750	918 49 006P
1	Treston NaturLite LED 1200	1180	TNL1200
2	Stahlboden	M750 x 300	836 028-49
2	Aufhängeleiste	M750	859 151-49
10	Sichtlagerkasten		1525-5



TPH-Arbeitstisch

Anz.	Bezeichnung	Maße mm	Code
1	Arbeitsstisch TPH	1500 x 700	TPH715
1	Zusatzaufbau KT	1500 x 600	KT150
1	C-Profil Ischiene SPR	1500	SPR150
1	Lochplatte RL	1415 x 750	RL150
1	Befestigung für Lochplatte RK		RK1
1	Treston NaturLite LED 1200	1180	TNL1200

Der TP-Arbeitstisch kann mit Rollen ausgerüstet werden!



Rollensatz Ø100 Code 834 734 -00
Rollensatz Ø100 ESD Code 860 429 -00
Befestigungssatz für Rollen am TP-Tisch, Code 853 289-00

Tragfähigkeit mit Rollen 150 kg. Wir empfehlen eine Zusatztaverse zur Stabilisierung des Tisches, wenn dieser mit Rollen ausgestattet werden soll.

TP-Arbeitstisch

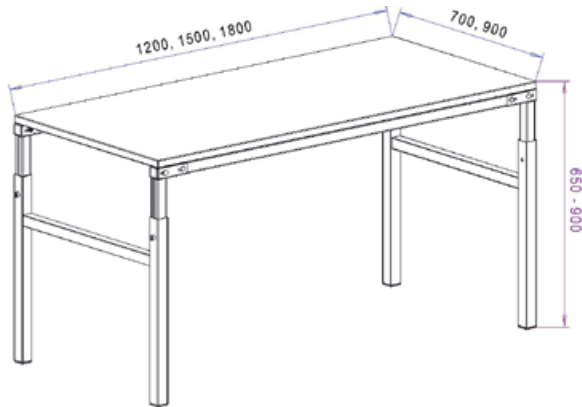

- Stufenlose Höhenverstellung mit Inbusschrauben zwischen 650 und 900 mm
- Die Gestelle sind aus epoxidpulverbeschichtetem Stahl in grau (RAL 7035).
- Rasterrohre (separat zu bestellen) ermöglichen den Einsatz von vielfältigen Zubehörteilen.

Laminierte Tischplatte

- 25 mm Laminatplatte
- Hellgraue Oberfläche
- Kunststoffkanten

ESD-Arbeitsplatte

- Hellgraue Laminatoberfläche
- Graue Kanten
- Stärke 25 mm
- leitfähig (ESD)

TP-Arbeitstisch

Maße Arbeitstisch B x T mm	Tragfähigkeit kg	Code	Code ESD
700 x 500	150	TP507	TP507 ESD
1000 x 500	150	TP510	TP510 ESD
1500 x 500	150	TP515	TP515 ESD
1000 x 700	300	TP710	TP710 ESD
1200 x 700	300	TP712	TP712 ESD
1500 x 700	300	TP715	TP715 ESD
1800 x 700	300	TP718	TP718 ESD
1500 x 900	300	TP915	TP915 ESD
1800 x 900	300	TP918	TP918 ESD



Die BTH-Regel

Alle unsere Maßangaben folgen der BTH-Regel, bei der das erste Maß die Breite (B), das mittlere Maß die Tiefe (T) und das letzte Maß die Höhe (H) ist.



Befestigungsrahmen für TP

Rasterrohre oder Rasterrohrmodule werden immer mit einem Befestigungsrahmen am TP-Arbeitsstisch befestigt. Der Befestigungsrahmen kann nicht mit dem geraden Anbautisch oder dem Winkeltisch verbunden werden.

Breite Arbeitstischgestell mm	Befestigungspunkte für Rasterrohre	Code
1000	1 x M900	TPK10-49
1200	1 x M750, 1 x M900, 1 x M1200	TPK12-49
1500	1 x M1500, 2 x M750	TPK15-49
1800	1 x M1800, 2 x M900	TPK18-49



Zubehör ab Seite 24

TP-Arbeitstische mit Rasterrohren können mit Workshop-Zubehör ausgerüstet werden.

Unterplatte für TP

Nicht genug Platz auf dem Tisch? Nutzen Sie den Raum darunter! Die Unterplatte für TP-Arbeitstische wird an den Quertraversen aufgehängt.

Bezeichnung	Maße B x T mm	Tragfähigkeit kg	Code
Unterplatte	1080 x 500	50	AT120 TPH
Unterplatte	1380 x 500	50	AT150 TPH
Unterplatte	1680 x 500	50	AT180 TPH



SAP-Tischwagen

Ausführung ähnlich wie TP-Arbeitsstisch. Höhenverstellung durch Inbusschrauben von 650 bis 900 mm. Schwenkrollen (Ø 100 mm), zwei davon mit Bremse. Tragfähigkeit 150 kg. Unterplatte und PUSH-Griff separat erhältlich.

Bezeichnung	Maße B x T mm	Tragfähigkeit kg	Code	Code ESD
Wagen	700 x 500	150	SAP507	SAP507 ESD
Wagen	1000 x 700	150	SAP710	SAP710 ESD
Wagen	1500 x 700	150	SAP715	SAP715 ESD
Unterplatte	700 x 500	40	AT507	AT507 ESD
Unterplatte	1000 x 700	40	AT710	AT710 ESD
Griff	für Tiefe 500		PUSH50	PUSH50
Griff	für Tiefe 700		PUSH70	PUSH70



SAP-Tischwagen mit AT-Unterplatte und PUSH-Griff

TP-Anbautische



TP715

TP715 L



TP715

TP510 K



TP715*

TP707 KK

TP715*

* Arbeitstisch mit einem Paar H-Gestellen.

Geradlinige TP-Anbautische

Alle TP-Tischgrößen sind auch als geradlinige Anbautische lieferbar. Sie werden seitlich an den Hauptarbeitstisch angebaut.

Maße Arbeitstisch B x T mm	Tragfähigkeit kg	Code	Code ESD
1000 x 700	150	TP710 L	TP710 L ESD
1200 x 700	150	TP712 L	TP712 L ESD
1500 x 700	150	TP715 L	TP715 L ESD
1800 x 700	150	TP718 L	TP718 L ESD
1500 x 900	150	TP915 L	TP915 L ESD
1800 x 900	150	TP918 L	TP918 L ESD

Gewinkelter TP-Anbautisch

Alle TP-Tischgrößen sind auch als Winkel-Anbautisch lieferbar. Sie werden im Winkel zum Hauptarbeitstisch angebaut.

Maße Arbeitstisch B x T mm	Tragfähigkeit kg	Code	Code ESD
1000 x 500	150	TP510 K	TP510 K ESD
1200 x 700	150	TP712 K	TP712 K ESD

TP-Ecktisch

Der Ecktisch kann zwischen zwei TP-Arbeitstischen montiert werden, um eine Konfiguration mit 90°-Winkel zu erhalten. Diese Einheit besteht aus Arbeitsplatte, zwei H-Gestellen und einem Mittelfuß. Frontseite 565 mm.

Maße Arbeitstisch B x T mm	Tragfähigkeit kg	Code	Code ESD
1100 x 1100	150	TP707 KK	TP707 KK ESD
1300 x 1300	150	TP909 KK	TP909 KK ESD

TPH-Arbeitstisch

Beim TPH-Arbeitstisch sind bereits ein Paar Aufbauprofile und ein Etagenbord inklusive. Dies ist unser meistverkauftes Arbeitstischset. Hierzu gehört ein eigenes Zubehörsortiment (auch als Lagerware erhältlich), das alle wesentlichen Anforderungen an einen professionellen Arbeitsplatz erfüllt.

Höhenverstellung durch Inbusschrauben zwischen 650 und 900 mm. Arbeitstisch mit Aufbauprofilen und einem laminierten Etagenbord, Höhenverstellung zwischen 1080-1550 mm, Tragfähigkeit 50 kg. Ausführung wie TP-Serie.

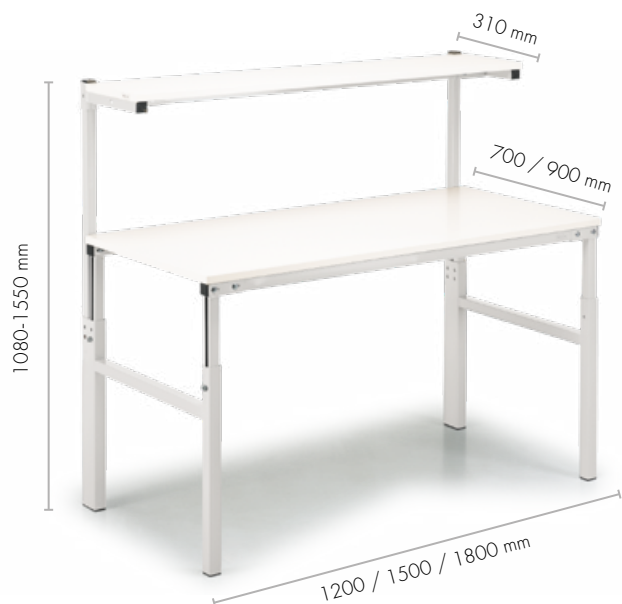

TPH-Arbeitstisch

Maße Arbeitstisch B x T mm	Etagenbord B x T mm	Tragfähig- keit kg	Code	Code ESD
1200 x 700	1200 x 310	300	TPH712	TPH712 ESD
1500 x 700	1500 x 310	300	TPH715	TPH715 ESD
1800 x 700	1800 x 310	300	TPH718	TPH718 ESD
1500 x 900	1500 x 310	300	TPH915	TPH915 ESD
1800 x 900	1800 x 310	300	TPH918	TPH918 ESD



Zubehör auf Seite 30

Für die Arbeitsplatte ist ein großes Zubehörsortiment erhältlich.



* Arbeitstisch mit einem Paar H-Tischbeine

TPH-Ecktisch

Der Ecktisch wird mit 2 TPH-Arbeitstischen verbunden, um eine Konfiguration mit 90° Winkel zu erhalten. Der TPH-Ecktisch besteht aus einer Tischplatte, zwei H-Tischbeinen und einem Mittelfuß. Frontseite 565 mm.

Maße Arbeitstisch B x T mm	Tragfähigkeit kg	Code	Code ESD
1100 x 1100	150	TPH707 KK	TPH707 KK ESD
1300 x 1300	150	TPH909 KK	TPH909 KK ESD

TPH-Energieleiste

Abmessungen mm	Geeignet für	Code
Profil 1058	TPH712	TJK120
Profil 1358	TPH715/915	TJK150
Profil 1658	TPH718/918	TJK180
Inklusive 3x E1, E2	TPH715/915	TJK150 SET
Inklusive 3x E1, E2	TPH718/918	TJK180 SET
Doppelsteckdose		E1
Schalter		E2
Automatiksicherung 10 A		E3
Automatiksicherung / Fehlerstromschutzschalter 10 A/30 mA		E4
Notausschalter		E5
Datenanschluss / abgeschirmt für Cat.6-Kabel		E6

Das vorkonfigurierte TJK 150 SET und TJK 180 SET umfasst 3 Doppelsteckdosen (E1) und einen Ein-Aus-Schalter (E2). Andere Konfigurationen auf Anfrage möglich.

TPH-Energieleiste

Die kompakten Energieleisten aus Aluminium gewährleisten eine sichere Stromversorgung an Ihren TPH-Arbeitstischen. Eine große Auswahl an Zubehör ist separat erhältlich. Die Energieleiste ist baulich vom Arbeitstisch getrennt. 3 m Kabel inklusive. Aluminiumprofil 72 x 72 mm, alle Ausführungen sind CE-kompatibel.



TJK-Energieleiste

Zubehör für Workshop und TP

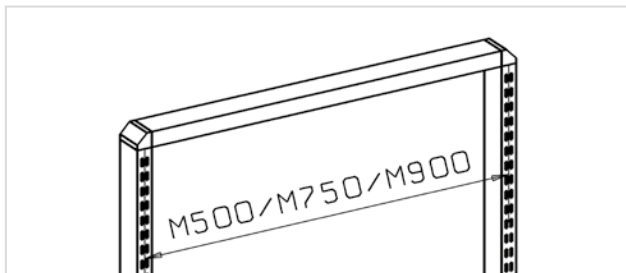

Die Modulgröße (M) bezieht sich auf den Abstand zwischen zwei Rasterrohren, von der Mitte des Rohres aus gemessen. Sie dient zur Identifizierung des geeigneten Zubehörs.



Rasterrohrmodule

Für den TP-Tisch empfehlen wir zur Stabilisierung das mittlere Rasterrohr, wenn das waagerechte Rechteckrohr genutzt werden soll.

Rasterrohrmodule für TP-Tische

	Passend für Tischbreiten			Code l=1359 mm	Code l=1582 mm
	1200	1500	1800		
1 x M750	TP			900 49 001P	900 49 002P
1 x M900	TP			901 49 001P	901 49 002P
2 x M750		TP		903 49 001P	903 49 002P
2 x M900			TP	904 49 001P	904 49 002P

Tragfähigkeit 100 kg / Modulabstand.

Rasterrohre sind die Basiselemente der Zusatzausrüstung aller Treston Arbeitsplatzsysteme.

Zubehör kann mit Hilfe von Rasterrohren oder Rasterrohrmodulen an TP- und Workshop-Tischen befestigt werden. Die Module umfassen Rasterrohre, Rechteckrohr, Eckverbinderpaare und T-Verbinder. Rasterrohre bzw. Rasterrohrmodule werden an der Rückseite des Tisches befestigt. Das Rasterrohrmodul kann mit entsprechendem Zubehör erweitert werden.

Rasterrohre

Bezeichnung	Maße B x T mm	Länge (L) mm	Code
Rasterrohr	30 x 60	500	860 991-49
Rasterrohr	30 x 60	800	860 142-49
Rasterrohr	30 x 60	996	860 367-49
Rasterrohr	30 x 60	1359	860 024-49
Rasterrohr	30 x 60	1582	860 025-49
Rasterrohrpaar*	30 x 30	1219	854 038-49

*Zur Verwendung im Servicewagen (Seite 48).

Rechteckrohr	M500	860 819-49
Rechteckrohr	M750	847 402-49
Rechteckrohr	M900	840 104-49

Eckverbinder	848 336-49
T-Verbinder	851 827-49

Rasterrohre und Kompatibilität

	Tischbreiten					
	1000	1200	1500	1800	2000	2250
1 x M750	W	TP	W		W	W
1 x M900	W	TP	W		W	W
1 x M1000	W					
1 x M1200		TP				
1 x M1500			TP/W		W	W
1 x M1800				TP	W	W
2 x M500	W		W		W	W
2 x M750			TP/W		W	W
2 x M900				TP	W	W
2 x M1000					W	
3 x M500			W		W	W
3 x M750						W
4 x M500					W	

W = Workshop

Gestell für Leuchten und Federzüge

Alle Leuchtmittel mit Ausnahme von Arbeitsleuchten werden am Gestell für Leuchten und Federzüge befestigt. Federzüge und Läufer als Aufhängung erleichtern den Umgang mit Werkzeugen. Dem Gestell für Leuchten und Federzüge ist ein Läufer beigefügt.

Gestell für Leuchten und Federzüge (enthält einen Laufwagen)

Modulgröße	Breite der vorderen Profilschiene mm	Tragfähigkeit kg	Code
2 x M500	1000	15	918 49 001P
2 x M500/1500	1500	15	918 49 002P
4 x M500	2000	15	918 49 003P
M750	750	15	918 49 004P
M750/900	900	15	918 49 013P
M750/1500	1500	15	918 49 005P
2 x M750	1500	15	918 49 006P
3 x M750	2250	15	918 49 012P
M900	900	15	918 49 007P
2 x M900	1800	15	918 49 008P
M900/1500	1500	15	918 49 009P
M1200	1200	15	918 49 010P
M1350	1350	15	918 49 011P

Bei Anbautischen benötigen Sie die Halterungen, Code 860 074-49.

Werkzeughalter und anderes Zubehör

Bezeichnung	Werkzeuggewicht kg	Code
Werkzeugaufhängung 2 DU	0,5 - 1	939 502-00
Werkzeugaufhängung 4 DU	1 - 2	939 503-00
Laufwagen mit Karabinerhaken		890 557-51

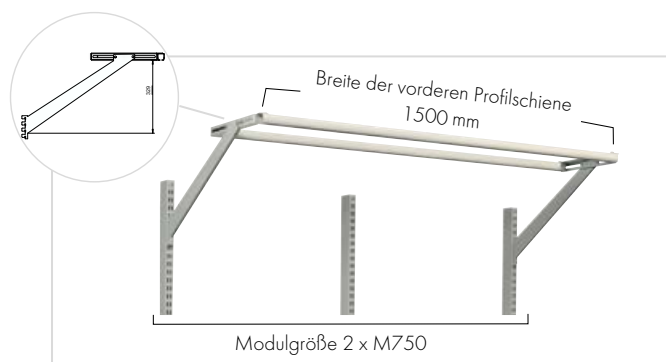
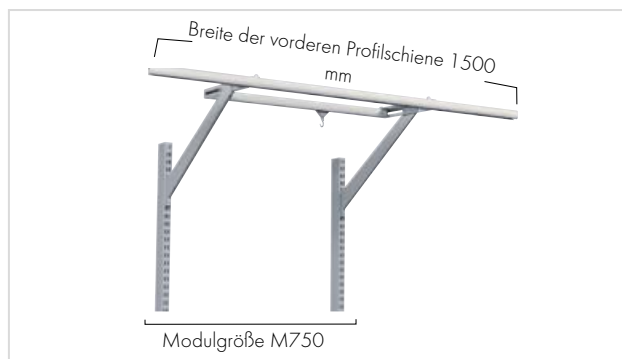

Werkzeugaufhängung



Laufwagen mit Karabinerhaken

Energieversorgungsleisten, Druckluftverteiler

Energieversorgungsleisten (Halterungen für Rasterrohre enthalten)

Befestigungsbreite mm	Code
1 440 8 Steckdosen, Ein/Aus-Schalter	910 51 001P
2 440 6 Steckdosen + Fehlerstromschutz	910 51 002P
3 M750 6 Steckdosen, Ein/Aus-Schalter	911 51 002P
M900 7 Steckdosen, Ein/Aus-Schalter	911 51 003P
Trägerpaar für Lochplatte	853 185-51

Energieversorgungsleisten sind in drei Modulgrößen erhältlich: M500, M750 und M900. Die 440 mm breite Energieleiste passt an das aufrechte Modul M500.

Druckluftverteiler

Anschlüsse, Ø 8 mm	Ein	Aus	Befestigung	Code
4 Druckluftverteiler	1	2	vert.	859 861-00

Die Anschlüsse sind mit der Serie CEJN 3200 kompatibel

Sie können an allen Treston-Arbeitstischen befestigt werden.

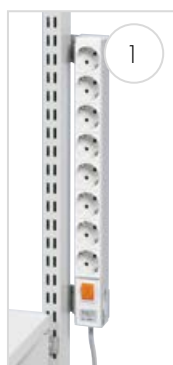

Zubehör mit Schwenkarmen



LCD-Monitorhalter & Tastaturablage



Dokumentenhalter



Gebogene Aufhängeleiste



Zusätzliche gebogene Aufhängeleiste



Werkzeughalter

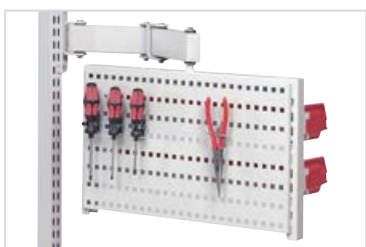

Drehbarer Werkzeughalter mit Lochplatte und R-Haken.

IT-Zubehör

Bezeichnung	Maße B x T mm	Tragfähigkeit kg	Code
Monitorhalter mit Arm		15	930 49 002P
Tastaturablage für LCD-Monitorhalter	480 x 260	5	860 941-49
Tastatur- und Mausablage für LCD-Monitorhalter	620 x 260	5	860 942-49

Dokumentenhalter

Bezeichnung	Maße B x T mm	Tragfähigkeit kg	Code
Dokumentenhalter A4	290 x 330	5	928 49 008P
Dokumentenhalter A3	418 x 330	5	928 49 009P

Aufhängeleisten mit Schwenkarmen

Bezeichnung	Maße B x T mm	Tragfähigkeit kg	Code
Gebogene Aufhängeleiste	770 x 54	15	929 49 002P
Zusätzliche gebogene Aufhängeleiste	770 x 54		860 911-49

Werkzeughalter

Bezeichnung	Maße B x T mm	Tragfähigkeit kg	Code
Werkzeughalter	267 x 305	5	928 49 010P

Drehbare Werkzeughalter

Bezeichnung	Maße B x T mm	Tragfähigkeit kg	Code
Drehbarer Werkzeughalter, höhenverstellbarer Schwenkarm	513 x 320	15	860 864-49P
Drehbarer Werkzeughalter, Doppelgelenkarm	513 x 320	15	880 865-49P
Lochplatte	470 x 300		860 951-49
Werkzeugmulde M500	470 x 150		860 952-49
Aufhängeleiste M500	492 x 90	50	859 150-49
Aufhängeleiste (leicht) M500	492 x 54	10	860 953-49

Die abgebildeten Kunststoffkästen, Haken und Werkzeuge sind nicht im Lieferumfang enthalten.



Drehbarer Werkzeughalter

Der drehbare Werkzeughalter kann mit Lochplatten und Werkzeugmulden versehen werden. Er ist mit allen M500-Zubehörkomponenten kompatibel, z.B. Aufhängeleiste und Werkzeugmulde.

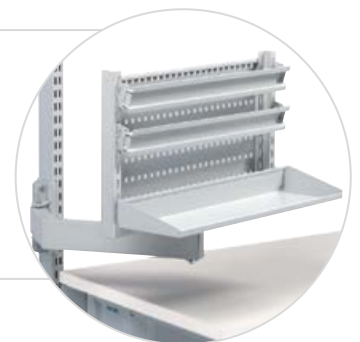

Die Modulgröße (M) bezieht sich auf den Abstand zwischen zwei Rasterrohren, von der Mitte des Rohres aus gemessen. Sie dient zur Identifizierung des geeigneten Zubehörs.

Regalböden

Regalböden

Bezeichnung	Modul	Maße B x T mm	Tragfähigkeit kg	Code
Regalboden	M500	490 x 300	50	860 804-49
Regalboden	M500	490 x 400	50	860 805-49
Oberer Fachboden, neigbar	M500	467 x 300	80	TTSM5003-49
Oberer Fachboden, neigbar	M500	467 x 400	80	TTSM5004-49
Regalboden	M750	740 x 300	50	836 028-49
Regalboden	M750	740 x 400	50	852 770-49
Oberer Fachboden, neigbar	M750	717 x 300	80	TTSM7503-49
Oberer Fachboden, neigbar	M750	717 x 400	80	TTSM7504-49
Regalboden	M900	890 x 300	50	852 283-49
Regalboden	M900	890 x 400	50	852 769-49
Oberer Fachboden, neigbar	M900	870 x 300	80	TTSM9003-49
Oberer Fachboden, neigbar	M900	870 x 400	80	TTSM9004-49
Oberer Fachboden, neigbar	M1000	967 x 300	80	TTSM10003-49
Oberer Fachboden, neigbar	M1000	967 x 400	80	TTSM10004-49
Oberer Fachboden, neigbar	M1200	1167 x 300	80	TTSM12003-49
Oberer Fachboden, neigbar	M1200	1167 x 400	80	TTSM12004-49
Oberer Fachboden, neigbar	M1500	1467 x 300	80	TTSM15003-49
Oberer Fachboden, neigbar	M1500	1467 x 400	80	TTSM15004-49
Oberer Fachboden, neigbar	M1800	1773 x 300	80	TTSM18003-49
Oberer Fachboden, neigbar	M1800	1773 x 400	80	TTSM18004-49



Regalboden M500, M750, M900



Oberer Fachboden, neigbar M500, M750, M900



Oberer Fachboden, neigbar M1000, M1200, M1500, M1800

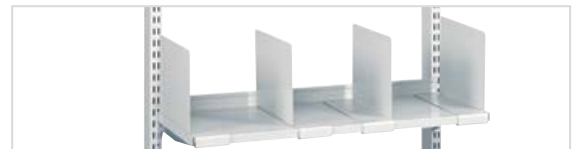

Unterteilerpaar

Unterteilerpaar für Regalböden M500, M750 und M900

Bezeichnung	Maße B x T mm	Code
Unterteilerpaar	285 x 190	010 004-49
Unterteilerpaar	385 x 190	010 005-49

Unterteilerpaar für Regalböden M1000, M1200, M1500 und M1800

Bezeichnung	Maße B x T mm	Code
Unterteilerpaar	285 x 190	861 116-49
Unterteilerpaar	385 x 190	861 118-49

Zusätzliche Schränke für Arbeitstisch

Bezeichnung	Modulgröße	Maße B x T x H mm	Tragfähigkeit kg	Code
Werkzeugschrank mit Lochplattenwand	M500	470 x 250 x 600	20	854 039-07
Werkzeugschrank mit Lochplattenwand	M750	720 x 255 x 900	60	852 629-07
Regalboden für Werkzeugschrank M750 mit Lochplattenwand		715 x 175 x 15	10	836 273-49
Schrank für persönliche Schutzausrüstung*	M750	720 x 330 x 900	60	860 987-07
Aktenschrank mit zwei Regalböden	M750	720 x 330 x 900	60	860 980-49
CD-/Ordnerbox, Anbringung am Rasterrohr		130 x 290 x 330	5	860 983-49

*inklusive Energieleiste mit Schuko-Stecker und Steckdosen



Werkzeugschrank mit Lochplattenwand



Schrank für persönliche Schutzausrüstung (*inklusive Energieleiste mit Schuko-Stecker und Steckdosen).



Schrank mit Schiebetüren



Aktenschrank mit zwei Regalböden



CD-/Ordnerbox

Sichtlagerkästen und Schubladen



Aufhängeleiste M750 mit Halterungen und blauen Sichtlagerkästen.



Aufhängeleiste, leicht, M750 mit Halterungen und roten Sichtlagerkästen.



Aufhängeleisten sparen Platz und sorgen für eine ergonomische Arbeitshaltung. Je höher sie angebracht sind, desto weiter sind die Leisten vom Arbeitsplatz entfernt. Zur Gewährleistung einer ergonomischen Arbeitshaltung sollten für weiter oben befindliche Leisten Verlängerungsträger verwendet werden. Die Lagerkästen sind in den Standardmodulgrößen erhältlich.

Aufhängeleisten

Bezeichnung	Geeignet für Modul	Maße B x T mm	Tragfähigkeit kg	Code
Aufhängeleiste	M500	492 x 100	50	859 150-49
Aufhängeleiste (leicht) *	M500	492 x 54	10	860 953-49
Aufhängeleiste	M750	742 x 100	50	859 151-49
Aufhängeleiste (leicht) *	M750	742 x 54	10	860 955-49
Aufhängeleiste	M900	895 x 100	50	859 152-49
Aufhängeleiste (leicht) *	M900	895 x 54	10	860 956-49
Aufhängeleiste	M1000	967 x 100	50	859 156-49
Aufhängeleiste	M1200	1167 x 100	50	859 157-49
Aufhängeleiste	M1350	1343 x 100	50	859 153-49
Aufhängeleiste	M1500	1493 x 100	50	859 154-49
Aufhängeleiste	M1800	1799 x 100	50	859 155-49
Verlängerungsträgerpaar		60	50	860 919-49

*Nur für Kommissionierboxen 30-1L, 30-2L und 30-23L geeignet.

Sichtlagerkästen

Unsere Sichtlagerkästen wurden für den täglichen Einsatz in Geschäften, Produktionsstätten und Warenlagern konstruiert. Zu dieser Produktreihe gehören 8 Schubladen in verschiedenen Größen. Die Schubladen sind so konstruiert, dass sie zu allen herkömmlichen Etagenböden, Umlaufregalen und industriellen Arbeitsplätzen passen. Schubladen derselben Breite sind selbst bei unterschiedlicher Länge problemlos stapelbar. Gerade Seiten sorgen für effiziente Raumnutzung.

Sichtlagerkästen

Nr.	Kapazität l	Äußere Abmessungen B x T x H mm	Maße, innen B x T x H mm	Packung Stk	Code*			Etiketten und Querunterteiler		
					blau	rot	ESD schwarz	Etiketten + Klarsichtschutz	Packungsinhalt/ Stück	Querunterteiler
1.	0,6	105 x 165 x 75	90 x 105 x 65	60	1015-6	1015-5	1015-4 ESD	E10	60	
	2,7	149 x 250 x 130	125 x 185 x 115	30	1525-6	1525-5	1525-4 ESD	E15	30	V-14
	5,0	186 x 300 x 156	155 x 230 x 140	24	1930-6	1930-5	1930-4 ESD	E20	24	V-19
	7,2	186 x 400 x 156	155 x 330 x 140	24	1940-6	1940-5	1940-4 ESD	E20	24	V-19
2.	1,1	99 x 160 x 70	85 x 100 x 62	60	30-1L-6		30-1L-4 ESD			
	2,2	198 x 160 x 70	175 x 100 x 62	30	30-2L-6		30-2L-4 ESD			
	2,2	198 x 160 x 70	175 x 100 x 62 (2 feste Längstrenner)	30	30-23L-6		30-23L-4 ESD			

*) Alle Kästen sind auch in grau erhältlich (Farbcode -3).

Max. Einsatz von Lagerkästen/Greifschalen pro Kästenprofil/Aufhängeleiste

Kästenprofil/ Aufhängeleiste	M500	M750	M900	M1350	M1500	M1800	Gebogene Aufhängeleiste
1015	4	7	8	12	14	17	
1525	3	5	6	9	10	12	
1930 & 1940	2	4	4	7	8	9	
30-1L	5	7	9	13	15	17	5
30-2L & 30-23L	2	3	4	7	7	9	



Schubladen

Die Schubladen sind so konstruiert, dass sie zu allen herkömmlichen Schubladen, Magazinen, Umlaufregalen und industriellen Arbeitsplätzen passen.

Schubladen derselben Breite sind selbst bei unterschiedlicher Länge problemlos stapelbar. Die geraden Seitenwände sparen Platz und verschiedene auffällige Farben schaffen Übersicht. Schubladenetiketten mit Klarsichtschutz sind im Lieferumfang inbegriffen.



Schubladen

Querunterteiler

Kapazität l	Äußere Abmessungen B x T x H mm	Maße, innen B x T x H mm	Packung Stk	Code* blau	Code* rot	Code* ESD schwarz	Code*	max. Anzahl/Kasten
1,9	92 x 400 x 82	75 x 357 x 70	30	4010-6	4010-5	4010-4 ESD	D-10	6
2,4	92 x 500 x 82	75 x 457 x 70	30	5010-6	5010-5	5010-4 ESD	D-10	8
4,2	186 x 400 x 82	167 x 357 x 70	15	4020-6	4020-5	4020-4 ESD	D-20	6
5,3	186 x 500 x 82	167 x 457 x 70	15	5020-6	5020-5	5020-4 ESD	D-20	8
6,5	186 x 600 x 82	167 x 557 x 70	15	6020-6	6020-5	6020-4 ESD	D-20	10

*) Bestellnummer/Teil. Alle Kästen sind auch in grau erhältlich (Farbcode -3).



Zubehör für TPH



TH-Kästenbord



BP-Kästenprofil



SH-Etagenbord



RL-Lochplatte



KT-Zusatzaufbau



CKV-Schwenkarm

TH-Kästenbord

Maße B x T mm	Tragfähig- keit kg	Geeignet für	Code	Code ESD
1119 x 145	30	TPH712	TH120	TH120 ESD
1419 x 145	30	TPH715/ 915	TH150	TH150 ESD
1719 x 145	30	TPH718/ 918	TH180	TH180 ESD

Tiefe, Höhe und Neigung verstellbar. Für Sichtlagerkästen und Greifschalen. Tragfähigkeit 30 kg.

BP-Kästenprofil

Breite mm	Tragfähigkeit kg	Geeignet für	Code	Code ESD
Profil 1115	15	TPH712	BP120	BP120 ESD
Profil 1415	15	TPH715/ 915	BP150	BP150 ESD
Profil 1715	15	TPH718/ 918	BP180	BP180 ESD

Aluminiumprofil für Sichtlagerkästen und Greifschalen.

SH-Etagenbord

Maße B x T mm	Tragfä- higkeit kg	Geeignet für	Code	Code ESD
1200 x 310	50	TPH712	SH120	SH120 ESD
1500 x 310	50	TPH715/ 915	SH150	SH150 ESD
1800 x 310	50	TPH718/ 918	SH180	SH180 ESD

Höhenverstellbares Etagenbord. Spanschichtpressplatte, 25 mm.

RL-Lochplatte

Größe B x H mm	Geeignet für	Code	Code ESD
1115 x 750	TPH712	RL120	RL120
1415 x 750	TPH715/ 915	RL150	RL150
1715 x 750	TPH718/ 918	RL180	RL180
Haken für TPH	TPH	RK1	RK1

Robuste Stahl-Lochplatte 9 mm Löcher im Raster von 38 mm. Montage an TPH-Arbeitsischnen mit RK1-Verbindern. Auch für Wandmontage mit Schrauben (im Lieferumfang enthalten) geeignet.

KT-Zusatzaufbau

	Maße B x T mm	Geeignet für	Code	Code ESD
	1200 x 600	TPH712	KT120	KT120
	1500 x 600	TPH715/ 915	KT150	KT150
	1800 x 600	TPH718/ 918	KT180	KT180
Zusätzl. C-Profil	1500	KT150	SPR150	SPR150
Zusätzl. C-Profil	1800	KT180	SPR180	SPR180

Zur Installation von Beleuchtung und Werkzeugen. Umfasst eine C-Profilsschiene und einen Laufwagen (ohne Balancer).

CKV-Schwenkarm

Maße B x T mm	Tragfähig- keit max kg	Geeignet für	Code	Code ESD
Fläche 210 x 460	15	TPH	CKV400	CKV400 ESD

Neigbare Fläche mit Bremse. Tragfähigkeit 15 kg. Befestigung am C-Profil.

HKCP-Aufbauprofile

Höhe mm	Geeignet für	Code	Code ESD
1470	TPH	HKCP147	HKCP147

Sollen sowohl die RL-Lochplatte als auch die TJK-Energieleiste am TPH-Arbeitsischn montiert werden, sind extra hohe Aufbauprofile zu bestellen.

EPL-Tischmontagegeständer

Maße B x T x H mm	Geeignet für	Ebenen	Code ESD
455 x 200 x 290	CKV	3	EPL12 ESD

Dreistöckiger Montagegeständer Stahl mit leitfähiger Epoxidpulverbeschichtung, Farbe hellgrau (RAL 7035).



EPL-Tischmontagegeständer

TPHCT-Kabelwanne

Maße B x T x H mm	Geeignet für	Code	Code ESD
1115 x 45 x 205	TPH712	TPHCT120	TPHCT120
1415 x 45 x 205	TPH715/915	TPHCT150	TPHCT150
1715 x 45 x 205	TPH718/918	TPHCT180	TPHCT180

Montage zwischen zwei C-Profilen unter der Arbeitsplatte. Stahl-Lochblech beschichtet mit Epoxidpulver.



TPHCT-Kabelwanne

CC-Befestigungsset für Kabel

Set	Tragfähigkeit kg	Geeignet für	Code	Code ESD
5 Stk/Set	15	TPH	CC12	CC 12

Die Kabelbefestigungen fixieren Kabel usw. sicher und ordentlich am Arbeitstisch. Sie rasten in den 12 mm-Profilenschlitzen ein.



CC-Befestigungsset für Kabel

PC-Halter CPU

Breite mm	Höhe mm	Geeignet für	Code
Senkrecht 130-240	395-500	TP/TPH -Tische	CPU
Waagrecht 340-460			

Verstellbarer Halter für die senkrechte oder waagerechte Montage eines PC-Prozessors unter der Arbeitsplatte.



PC-Halter

MH-Flachbildschirmhalter und MA und MA2 Flachbildschirmschwenkarm

Tragfähigkeit kg	Geeignet für	Code
15	TPH-Tische	MH
10	TPH-Tische	MA
15	TPH-Tische	MA2

Die Schnellhalterung ist mit einer für alle gängigen Flachbildschirme geeigneten Standardbefestigung ausgestattet (75 x 75 und 100 x 100). Halter/Adapter HKC-MA/MH für die Befestigung an TPH-Arbeitstischen erforderlich, separat zu bestellen.

Der Arm hat zwei Ausleger, ist schwenkbar in einem Radius von 180° und hat eine Reichweite zwischen 95-425 mm vom Aufbauprofil. Halter/Adapter HKC-MA2 für die Befestigung des Flachbildschirmschwenkarms MA2 an TPH-Arbeitstischen erforderlich, separat zu bestellen.



MH-Flachbildschirmhalter

Halter/Adapter HKC

Geeignet für	Code
MH-Flachbildschirmhalter	HKC-MA/MH
MA-Flachbildschirmschwenkarm	HKC-MA/MH
MA2-Flachbildschirmschwenkarm	HKC-MA2

Halter/Adapter HKC-MA/MH oder HKC-MA2 für die Befestigung des MA-Flachbildschirmhalters an TPH-Arbeitstischen.



MA-Flachbildschirmschwenkarm

Adapter-Set AS

Bezeichnung	Geeignet für	Code
Adapter-Set für Rasterrohre/ C-Profil*)	MH / MA / MA2	AS2
	MA3	AS3

* Concept/TP/LMT/Towerline Rasterrohre und TPH C-Profile

Das Adapter-Set wird benötigt zur Befestigung der MH/MA/MA2/MA3-Halter an den Rasterrohren/C-Profilen.



MA2-Flachbildschirmschwenkarm

TRESTON

Beleuchtung





Beleuchtungsergonomie



Beleuchtung ist ein wesentlicher Bestandteil ergonomischer Arbeitsplätze in der Industrie. Licht ermöglicht es Menschen nicht nur, besser zu sehen und Aufgaben besser auszuführen, sondern wirkt sich auch auf deren persönliches Wohlbefinden und ihre Gesundheit aus.

Individuell verstellbare, natürliche Arbeitsplatzbeleuchtung bedeutet höhere Produktivität

Die Investition in individuell regulierbare Leuchten an Arbeitsplätzen kommt sowohl den Mitarbeitern als auch dem Arbeitgeber zu Gute. Die Mitarbeiter sind motivierter, weil sie die Helligkeit und möglichst auch die Farbtemperatur einstellen können, damit sie optimal zu ihnen und zur jeweiligen Aufgabe passen. Das kann zu höherer Produktivität, weniger Fehlern und weniger Abwesenheitszeiten führen, was sich üblicherweise auf die Rentabilität eines Unternehmens auswirkt.

Beleuchtungsnorm gibt die Erwartungen vor

Beim Entwerfen von Arbeitsplätzen und deren Beleuchtung orientieren wir uns an den Empfehlungen der Beleuchtungsnorm EN 124641. Die von den Normen vorgegebenen Beleuchtungsstärken sind Durchschnittswerte, oftmals ist es jedoch sinnvoll, darüber hinauszugehen. Es ist besonders hilfreich, Mitarbeitern über 45 Jahren oder bei visuellen Aufgaben, die Zeit oder höchste Genauigkeit erfordern, hochwertigere Beleuchtungslösungen anzubieten.

Ergonomie für die Augen braucht Aufmerksamkeit

Ergonomie für die Augen erfordert, dass das betrachtete Objekt sich in einer geeigneten Entfernung und an einem geeigneten Ort befindet, um eine akzeptable Anzahl von Augenbewegungen aufrechtzuerhalten, was gewährleistet, dass die Details problemlos gesehen werden können. Auch eine angemessene und blendfreie Beleuchtung ist wichtig. Wenn diese Voraussetzungen erfüllt und die Arbeitsposition gut angepasst ist, kann davon ausgegangen werden, dass durch weniger krankheitsbedingte Fehlzeiten und weniger Stress Zeit und Geld eingespart werden können.

Zu den Vorteilen einer optimal einstellbaren Beleuchtung in der Industrie gehören

- Höhere Produktivität
- Fehlerreduzierung
- Weniger Fehlzeiten
- Gesteigertes Wohlbefinden der Mitarbeiter

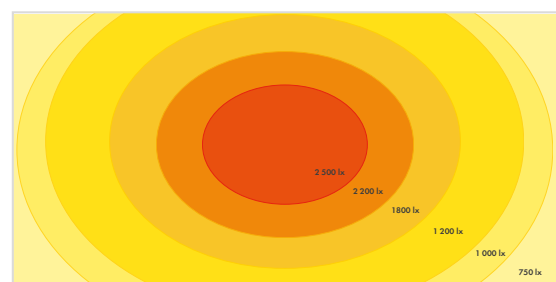

Kurve der Beleuchtungsstärke

Treston Naturlite LED 1200 Beleuchtungsstärke $\pm 10\%$ (@1 Meter)

Treston NaturLite LED

Natürliche Beleuchtung für die Arbeit in industriellen Arbeitsumgebungen

NEU



Eine gute und einstellbare Beleuchtung am Arbeitsplatz ist unerlässlich für eine hohe Arbeitsqualität und das Wohlbefinden der Mitarbeiter. Die richtige Menge an Licht zum richtigen Zeitpunkt steigert zudem die Produktivität und reduziert das Fehlerrisiko in industriellen Umgebungen.

Erreichen Sie Ihr volles Potenzial durch:

- Einstellbaren Farbton
- Einstellbare Helligkeit
- Effektive Leistung



Weitere Informationen finden Sie in dieser Broschüre:
treston.de/kataloge-ebooks-case-studies

Treston NaturLite LED Plus 1200

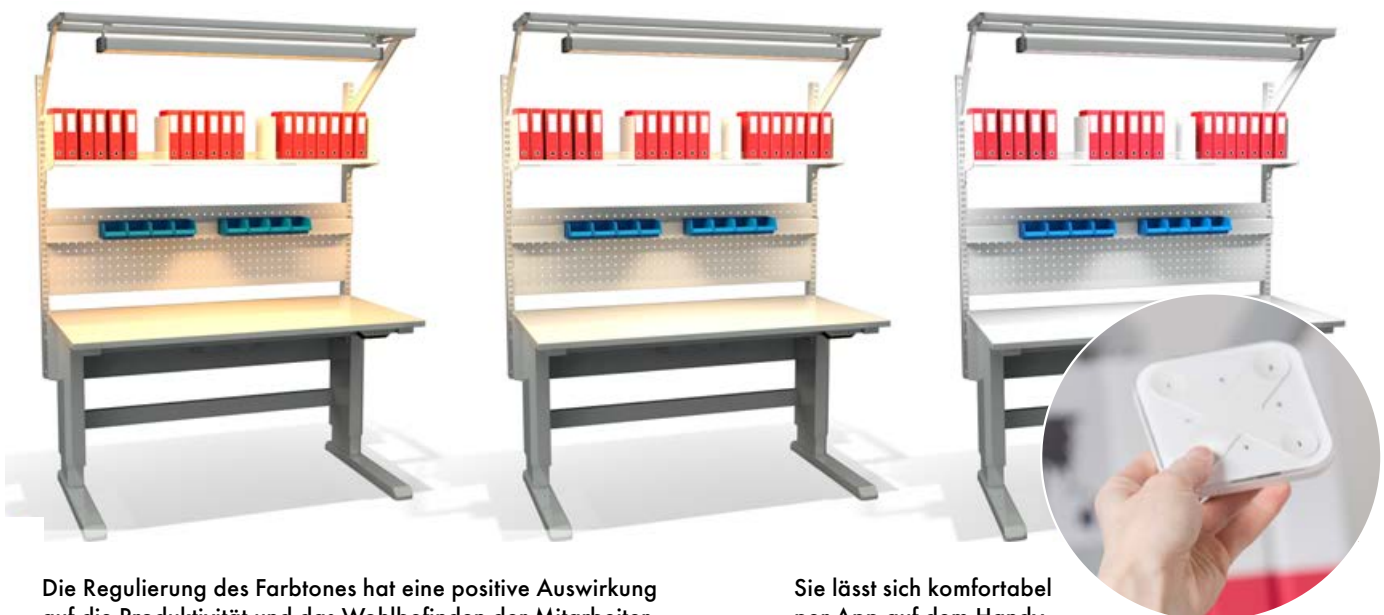

Die Regulierung des Farbtones hat eine positive Auswirkung auf die Produktivität und das Wohlbefinden der Mitarbeiter. Dies ist auch in Umgebungen vorteilhaft, in denen es wichtig ist, Objekte in unterschiedlichen Lichtspektrern zu sehen.

Sie lässt sich komfortabel per App auf dem Handy oder per Fernbedienung steuern.

UNSERE ANIMATION GIBT IHNEN IN WENIGER als 2 Minuten einen Überblick über die wichtigsten Fakten zu den Treston NaturLite LED-Leuchten: <https://vimeo.com/241502723>



Einstellbare
Helligkeit

Treston's neue Beleuchtungs- Lösung: **Treston NaturLite LED**



Treston NaturLite LED Plus 1200
Einstellbarer Farbton



Treston NaturLite LED 900
Kleine Leuchte – große Wirkung



Treston NaturLite LED 1200
Helligkeit einstellbar



Treston NaturLite LED Wing 500
Vielseitige Arbeitslampe

Bezeichnung	Bedienung	Farbtemperatur	Beleuchtungsstärke ±10% (@1 meter)	Lichtstrom	Power	Abmessungen W x D x H mm	Geeignet	Code
1. Treston NaturLite LED Plus 1200	Steuerung über mobile App oder separate Fernbedienung + ON/OFF Dimmschalter zum Ein-/Ausschalten und Dimmen am Leuchtengehäuse	2700 - 6500 K	~4000 K: 2800 lx (1000 - 2800 lx abhängig von der gewählten Farbtemperatur).	3200 - 6300 lm (abhängig von der gewählten Farbtemperatur).	60 W	1180 x 120 x 50	Für alle Treston und verschiedene andere Arbeitstische geeignet	TNL1200P
Fernbedienung für Treston NaturLite LED Plus 1200	Einfach in der Handhabung und Einstellungen speicherbar über mobile App White.					90 x 90 x 12	Treston NaturLite LED Plus 1200	TNLPR
2. Treston NaturLite LED 1200	Dimmschalter zum Ein-/Ausschalten und Dimmen am Leuchtengehäuse	4000 K	3100 lx	7100 lm	56 W	1180 x 120 x 50	Für alle Treston und verschiedene andere Arbeitstische geeignet	TNL1200
3. Treston NaturLite LED 900	Dimmschalter zum Ein-/Ausschalten und Dimmen am Leuchtengehäuse	4000 K	2300 lx	5200 lm	42 W	900 x 120 x 50	Für alle Treston und verschiedene andere Arbeitstische geeignet	TNL900
4. Treston NaturLite LED Wing 500	Dimmschalter zum Ein-/Ausschalten und Dimmen am Leuchtengehäuse	4000 K	800 lx	1750 lm	14 W	430 x 120 x 50 mm (+ Befestigung 95/120 mm)	Für Treston Concept, WB, LMT sowie TP-Arbeitstische mit Standard-Befestigungen (Spezialhalterungen auf Anfrage erhältlich), Treston Tower	TNL500W

Weitere Informationen: Dimmbar ,Lebensdauer > 50 000 Stunden (L90B10), Farbwiedergabeindex CRI > 80, Hochqualitative LEDs (MacAdams < 3), Aluminiumgehäuse, 2 Jahre Garantie, Schutzart IP20



- ✓ **Verstellbarkeit hilft, optimale Beleuchtungsbedingungen zu finden.**
- ✓ **Zeitloses Design verleiht Industriearbeitsplätzen funktionale Schönheit und ist niemals altmodisch.**
- ✓ **Leicht und schnell zu montieren – nur klicken, schieben und schrauben.**
- ✓ **Hochwertige LED-Lampen mit hochwertigen Treibern sind auf Jahre hinaus wartungsfrei. Wenig Instandhaltungsaufwand, nur sauber halten!**



Treston NaturLite LED Wing 500

- ✓ Vielseitige Seitenleuchte
- ✓ Arbeitsbereich mit oder ohne Schatten
- ✓ Auch für die Tischmitte geeignet



UNSERE ANIMATION GIBT IHNEN IN WENIGER als 2 Minuten einen Überblick über die wichtigsten Fakten zu den Treston NaturLite LED-Leuchten: <https://vimeo.com/241502723>

MODERNSTE TECHNOLOGIE

Einstellbarer Farbton (2700-6500 K)

Dimmbar 1/10-100%

Leistung 14-60 W (max)

Schlankes Design

Beleuchtungsstärke 800-1300 lx
±10% (@1 Meter)

2 Jahre Garantie

Lebensdauer > 50 000 Stunden (L90B10)

Für alle Treston und verschiedene
andere Arbeitstische geeignet

Farbwiedergabeindex
CRI > 80

Schutzart IP20

Hochqualitative LEDs
(MacAdams < 3)



Stühle





Hochwertige Industrie-Stühle mit 10 Jahren Garantie

Die neue Stuhl-Serie von Treston bietet hochwertige Sitzlösungen mit maximalem Komfort für alle Arbeitsbereiche der Industrie. Unsere hochwertigen Produkte sind technisch ausgereift, werden höchsten Ansprüchen gerecht, zeichnen sich durch ein außerordentlich gutes Preis-Leistungs-Verhältnis aus und erfüllen die Anforderungen unterschiedlichster Arbeitsplätze – von der Fertigung über Packabteilungen und ESD-Bereiche bis hin zu Forschung und Entwicklung, von Sitz- bis zu Steharbeitsplätzen.

Anspruchsvolle Arbeitsbereiche benötigen anspruchsvolle Stühle

Ein ergonomisch korrekter Stuhl ist ein unverzichtbarer Teil eines gut funktionierenden, ergonomischen und nutzerfreundlichen Arbeitsplatzes. Gutes Sitzen ermöglicht effektive, natürliche Bewegungen, wirkt einer starren Sitzhaltung entgegen und trägt zu einer gesunden, entspannten Arbeitshaltung bei. Die ergonomischen Anforderungen an Arbeitsstühle für industrielle und technische Arbeitsplätze unterscheiden sich völlig von den Anforderungen an Bürostühle. Arbeiten in der Fertigung erfordern Kraft, Präzision und sind teilweise mit sich stetig wiederholenden Bewegungsabläufen verbunden, weshalb der Stuhl sich perfekt an die Aufgaben und den Arbeitsbereich anpassen muss, um die Arbeit des

Mitarbeiters zu erleichtern und bestmöglich zu seinem Wohlbefinden beizutragen.

Sechs Modelle mit 36 Variationen

Die neue Stuhlreihe besteht aus sechs verschiedenen Modellen: Dem Treston Ergo Mehrzweckstuhl, das ergonomische All-inclusive-Paket ErgoPlus, der Stuhl der neuen Generation Neon mit verstellbaren Polstern, Flex für Tätigkeiten im Stehen, Hocker für Werkstätten und der Sattelstuhl für alternatives Sitzen. Zusätzlich gibt es drei Oberflächen/Polster zur Auswahl: widerstandsfähiges Polyurethan, bequemer Stoff und pflegeleichtes Kunstleder. Wählen Sie den passenden Stuhl für Ihr Arbeitsumfeld - es stehen Ihnen 36 Variationsmöglichkeiten zur Verfügung.

Sichere und preiswerte Lösung

Stühle von Treston entsprechen der DIN-Norm 68 877, tragen das GS-Zeichen und erfüllen damit die Sicherheitsanforderungen der Arbeitswelt, zudem sind unsere ESD-Stühle nach EN 61340-5-1 zertifiziert. Unsere Stühle sind nicht nur sicher und ergonomisch, sondern haben auch eine 10-jährige Garantie*. Die Stuhl-Serie von Treston ist eine sichere, nachhaltige und preiswerte Lösung.

*Sattelstühle: 2 Jahre.



Weitere Informationen über unsere ergonomischen Arbeitsstühle finden Sie in unserer neuen Broschüre! treston.de/kataloge-ebooks-case-studies



Treston Ergo

Mehrzweckstuhl für praktisch jedes Einsatzgebiet in der Industrie

- Nutzerfreundlich und schnell einstellbar
- Hervorragendes Preis-Leistungs-Verhältnis
- Große, ergonomisch geformte Sitzfläche und Rückenlehne mit Lordosenstütze



Treston Plus

Das All-Inclusive-Ergonomiepaket

- Optimale Anpassung an die Körpergröße
- Unterstützt den Körper in jeder Sitzposition
- Für Arbeitssituationen aller Art



Neon

Eine neue Generation von Arbeitsstühlen

- Die gleichen Einstellmöglichkeiten und Funktionsmerkmale wie der ErgoPlus
- Dazu eine große Auswahl an Polsterungen und Flexistreifen zum Schutz des Stuhls und seines Umfelds



Flex Stehhilfe

Für stehende als auch sitzende Tätigkeiten

- Sitz um 360° drehbar, Fußring mühelos höhenverstellbar
- Platzsparend
- Rutschhemmende Sitzfläche



Hocker

- Optimales Hilfsmittel in Werkstätten und bei schweren Arbeiten
- Sitzhöhe verstellbar



Sattelstühle

- Bewegungsfreiheit und ergonomische Sitzhaltung
- Sitzhöhe und Sitzneigung verstellbar





Treston Ergo Stuhl mit Stoffpolsterung

	Treston Ergo 30	Treston Ergo 30 ESD	Treston Ergo 35	Treston Ergo 35 ESD
Beschreibung	Weiche Sicherheitsdoppelrollen (bei ESD-Modellen leitfähig) mit lastabhängigen Bremsen.		Hoher Stuhl mit Fußring und Gleitern (bei ESD-Modellen leitfähig).	
Polsterung	Die hochwertige Stoffpolsterung (schwarz oder blau) ist atmungsaktiv und kann Feuchtigkeit sowohl aufnehmen als auch abgeben.			
Material	100 % Polyester, ESD-Modellen 98 % Polyacryl, + 2 % Lycra			
Code, schwarz	C30BL	C30BL-ESD	C35BL	C35BL-ESD
Code, blau	C30B	C30B-ESD	C35B	C35B-ESD



Treston Ergo Stuhl mit Kunstlederpolsterung

	Treston Ergo 30 AL	Treston Ergo 30 AL ESD	Treston Ergo 35 AL	Treston Ergo 35 AL ESD
Beschreibung	Weiche Sicherheitsdoppelrollen (bei ESD-Modellen leitfähig) mit lastabhängigen Bremsen.		Hoher Stuhl mit Fußring und Gleitern (bei ESD-Modellen leitfähig).	
Polsterung	Kunstleder ist waschbar, resistent gegen Desinfektionsmittel und pflegeleicht. Material 88 % PVC + 12 % Polyester.			
Code	C30AL	C30AL-ESD	C35AL	C35AL-ESD



Treston Ergo Stuhl mit Polyurethanschaum (PU)

	Treston Ergo 20 PU	Treston Ergo 20 PU ESD	Treston Ergo 25 PU	Treston Ergo 25 PU ESD
Beschreibung	Weiche Sicherheitsdoppelrollen (bei ESD-Modellen leitfähig) mit lastabhängigen Bremsen.		Hoher Stuhl mit Fußring und Gleitern (bei ESD-Modellen leitfähig).	
Polsterung	Die PU-Oberfläche ist sehr widerstandsfähig, extrem robust, waschbar und ausgesprochen reinigungsfreundlich.			
Code	C20PU	C20PU-ESD	C25PU	C25PU-ESD



Treston Plus Stuhl mit Stoffpolsterung oder Kunstlederpolsterung

	Treston Plus 40 BL	Treston Plus 40 BL ESD	Treston Plus 40 AL	Treston Plus 40 AL ESD
Beschreibung	Weiche Sicherheitsdoppelrollen (bei ESD-Modellen leitfähig) mit lastabhängigen Bremsen.			
Polsterung	Stoff, schwarz	Stoff, schwarz ESD	Kunstleder	Kunstleder ESD
Material	100 % Polyester, ESD-Modelle 98 % Polyacryl, + 2 % Lycra		88 % PVC + 12 % Polyester.	
Code	C40BL	C40BL-ESD	C40AL	C40AL-ESD

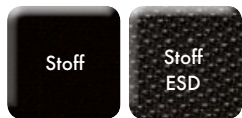

Neon Stuhl mit Stoffpolsterung

	Neon 50	Neon 50	Neon 50 ESD	Neon 50 ESD
Beschreibung	Weiche Sicherheitsdoppelrollen (bei ESD-Modellen leitfähig) mit lastabhängigen Bremsen.			
Polsterung	Stoff, schwarz, mit grauen Flexistreifen	Stoff, schwarz, mit orangefarbenen Flexistreifen	Stoff, schwarz, ESD, mit grauen Flexistreifen	Stoff, schwarz, ESD, mit orangefarbenen Flexistreifen
Material	95 % Polyacryl und 5 % Lycra			
Code	C50BL-G	C50BL-O	C50BL-G-ESD	C50BL-O-ESD



Flex Stehhilfe mit Polyurethanschaum (PU)

	Flex 18	Flex 18 ESD	Flex 19	Flex 19 ESD
Beschreibung	Weiche Sicherheitsdoppelrollen (bei ESD-Modellen leitfähig) mit lastabhängigen Bremsen.		Hoher Stuhl mit Fußring und Gleitern (bei ESD-Modellen leitfähig).	
Polsterung	Die PU-Oberfläche ist sehr widerstandsfähig, extrem robust, waschbar und ausgesprochen reinigungsfreundlich.			
Code	C18PU	C18PU-ESD	C19PU	C19PU-ESD



Hocker mit Polyurethanschäum (PU) oder Kunstlederpolsterung

	Hocker PU	Hocker AL	Hocker AL-ESD
Beschreibung	Weiche Sicherheitsdoppelrollen (bei ESD-Modellen leitfähig) mit lastabhängigen Bremsen.		
Polsterung	Polyurethan (PU)	Kunstleder	Kunstleder, ESD
Material	86,15 % PVC + 13,85 % Polyester		
Code	C15PU	C15AL	C15AL-ESD



Sattelstühle mit Stoffpolsterung oder (Kunst)lederpolsterung

	Sattelstuhl B	Sattelstuhl G ESD	Sattelstuhl AL ANTIB	Sattelstuhl AL ESD	Sattelstuhl L
Beschreibung	Weiche Sicherheitsdoppelrollen (bei ESD-Modellen leitfähig) mit lastabhängigen Bremsen.				
Polsterung	Stoff, blau	Stoff, grau, ESD	Antibakterielles Kunstleder	Kunstleder, ESD	Leder
Material	100 % Polypropylen	29 % Wolle, 70 % Polypropylen, 1 % BASF Resistat	100 % Polyamid-Jersey	90 % PVC, 10 % Cotton-Polyester	
Code	SADDLE B	SADDLE G ESD	SADDLE AL ANTIB	SADDLE AL ESD	SADDLE L

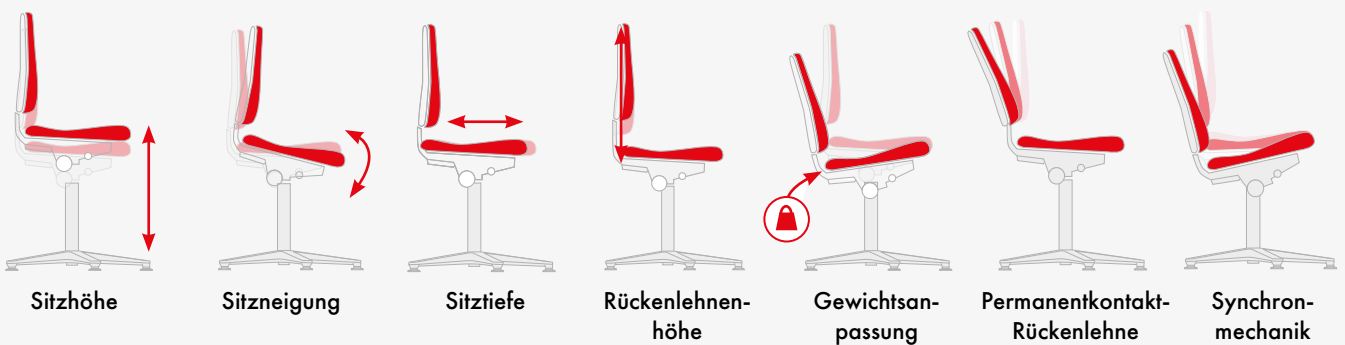

Einstellmöglichkeiten und -funktionen	Ergo	ErgoPlus	Neon	Hocker	Sattelstuhl	Flex – Stehhilfe
Sitzhöhe	✓	✓	✓	✓	✓	✓
Sitzneigung	✓	✓	✓		✓	
Sitztiefe		✓	✓			
Rückenlehnenhöhe	✓	✓	✓			
Permanentkontakt	✓					
Synchronmechanik		✓	✓			
Armlehnen als Zusatzausstattung	✓	✓	✓			
Austauschbare Polsterung			✓			

Code	Bezeichnung/Polsterung/Farbe	Martindale	Sitzhöhe, mm	Sitzbreite, mm	Sitztiefe, mm	Höhe der Rückenlehne, mm	Gewicht, kg
Hocker							
C15PU	Hocker 15, Polyurethan, schwarz		460-630	350	350		7,0
C15AL	Hocker 15, Kunstleder, schwarz	50.000	460-630	400	400		7,0
C15AL-ESD	Hocker 15, Kunstleder, schwarz, ESD	50.000	460-630	400	400		8,0
Flex-Stehhilfen							
C18PU	Flex 18, Polyurethan, schwarz		450-650	360	380	200	10,0
C18PU-ESD	Flex 18, Polyurethan, schwarz, ESD		450-650	360	380	200	10,0
C19PU	Flex 19, Polyurethan, schwarz		510-780	360	380	200	13,0
C19PU-ESD	Flex 19, Polyurethan, schwarz, ESD		510-780	360	380	200	13,0
Treston Ergo-Stühle							
C20PU	Treston Ergo 20, Polyurethan, schwarz		440-620	440	410	380	11,5
C20PU-ESD	Treston Ergo 20, Polyurethan, schwarz, ESD		440-620	440	410	380	13,0
C25PU	Treston Ergo 25, Polyurethan, schwarz		580-850	440	410	380	13,5
C25PU-ESD	Treston Ergo 25, Polyurethan, schwarz, ESD		580-850	440	410	380	15,0
C30AL	Treston Ergo 30, Kunstleder, schwarz	50.000	440-620	460	470	460	12,0
C30AL-ESD	Treston Ergo 30, Kunstleder, schwarz, ESD	50.000	440-620	460	470	460	13,0
C30BL	Treston Ergo 30, Stoff, schwarz	50.000	440-620	460	470	460	12,0
C30BL-ESD	Treston Ergo 30, Stoff, schwarz, ESD	40.000	440-620	460	470	460	13,0
C30B	Treston Ergo 30, Stoff, blau	50.000	440-620	460	470	460	12,0
C30B-ESD	Treston Ergo 30, Stoff, blau, ESD	40.000	440-620	460	470	460	13,0
C35AL	Treston Ergo 35, Kunstleder, schwarz	50.000	580-850	460	470	460	14,0
C35AL-ESD	Treston Ergo 35, Kunstleder, schwarz, ESD	50.000	530-800	460	470	460	15,0
C35BL	Treston Ergo 35, Stoff, schwarz	50.000	580-850	460	470	460	14,0
C35BL-ESD	Treston Ergo 35, Stoff, schwarz, ESD	40.000	530-800	460	470	460	15,0
C35B	Treston Ergo 35, Stoff, blau	50.000	580-850	460	470	460	14,0
C35B-ESD	Treston Ergo 35, Stoff, blau, ESD	40.000	530-800	460	470	460	15,0
Treston Plus-Stühle							
C40AL	Treston Plus 40, Kunstleder, schwarz	50.000	450-600	460	410-470	600	18,5
C40AL-ESD	Treston Plus 40, Kunstleder, schwarz, ESD	50.000	450-600	460	410-470	600	19,5
C40BL	Treston Plus 40, Stoff, schwarz	50.000	450-600	460	410-470	600	18,5
C40BL-ESD	Treston Plus 40, Stoff, schwarz, ESD	40.000	450-600	460	410-470	600	19,5
Neon-Stühle							
C50BL-G	Neon 50, Stoff, schwarz, graue Streifen	40.000	450-620	470	420-480	570	18,0
C50BL-G-ESD	Neon 50, Stoff, schwarz, ESD, graue Streifen	40.000	450-620	470	420-480	570	18,0
C50BL-O	Neon 50, Stoff, schwarz, orangefarbene Streifen	40.000	450-620	470	420-480	570	18,0
C50BL-O-ESD	Neon 50, Stoff, schwarz, ESD, orangefarbene Streifen	40.000	450-620	470	420-480	570	18,0
Sattelstühle							
SADDLE B	Sattelstuhl, Stoff, blau	> 50.000	575-820	350	420		7,0
SADDLE G ESD	Sattelstuhl, Stoff, grau, ESD	> 50.000	575-820	350	420		7,0
SADDLE AL ANTIB	Sattelstuhl, Kunstleder ANTIB, schwarz		575-820	350	420		7,0
SADDLE AL ESD	Sattelstuhl, Kunstleder ESD, schwarz		575-820	350	420		7,0
SADDLE L	Sattelstuhl, Leder, schwarz		575-820	350	420		7,0

Zubehör und Ersatzteile

Produkt	Beschreibung	Code	Code ESD
Gleiterset	Abriebfeste Kunststoffgleiter mit großer Auflagefläche für hervorragende Stabilität. Alle unsere Stühle können mit Gleitern nachgerüstet werden.	CGLIH	CGLIH-ESD
Set weicher Rollen für Hartböden	Sicherheitsdoppelrollen mit lastabhängigen Bremsen: Die Rollen bremsen, wenn das Gewicht vom Stuhl genommen wird. Standardmäßig liefern wir weiche Rollen für harte Böden. Harte Rollen für weiche Böden müssen jedoch gesondert bestellt werden.	CSCAS	CSCAS-ESD
Set harter Rollen für Weichböden		CHCAS	CHCAS-ESD
Set weicher Stop&Go-Rollen für Hartböden	Muss ein hoher Stuhl im Arbeitsbereich bewegt werden, bieten sich Stop&Go-Rollen als sichere Lösung an. Diese Rollen bremsen, solange Gewicht auf dem Stuhl lastet. Unbelastet lässt sich der Stuhl mühelos bewegen.	CSTOP	CSTOP-ESD
4D-Armlehnen für Treston Ergo und Treston Plus	Höhe, Abstand und Tiefe verstellbar, schwenkbar.	ARE	
4D-ESD-Armlehnen für Treston Ergo ESD und Treston Plus ESD	Höhe, Abstand und Tiefe verstellbar, schwenkbar.		ARE-ESD
4D-Armlehnen für Neon	Höhe, Abstand und Tiefe verstellbar, schwenkbar.	ARN	ARN-ESD
Fußring, verchromt	Auch unsere normal hohen Stühle lassen sich mit diesem Fußring nachrüsten. Er wird an der Stuhlsäule montiert. Passend für ESD- und Nicht-ESD-Modelle. Für die Einstellung der Höhe wird kein Werkzeug benötigt.	CRING	CRING



Etagenwagen

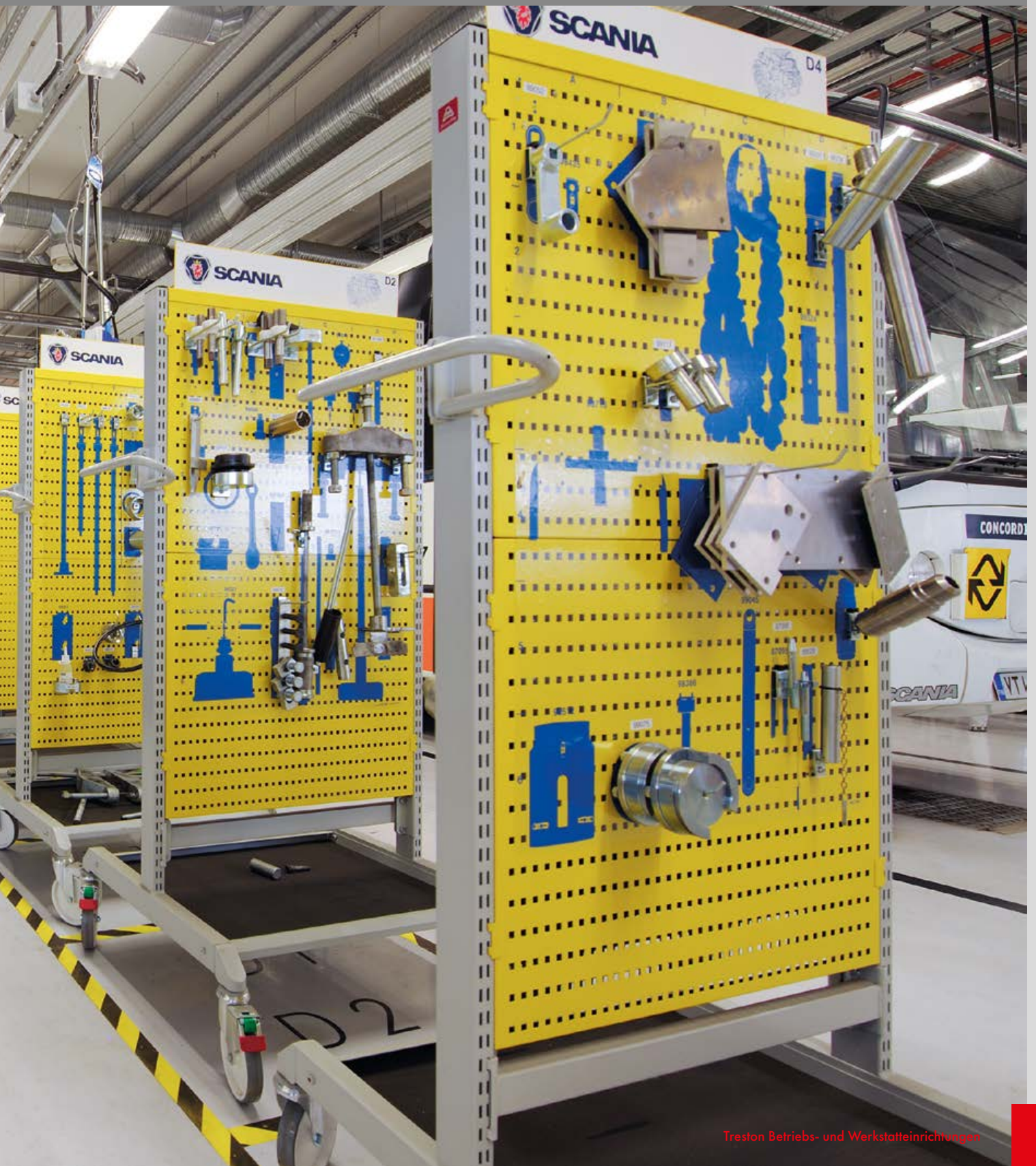



Für eine hohe Standsicherheit sind die Rollen mit Bremsen ausgerüstet.

Mobil mit Wagen

Erhöhte Produktivität durch Mobilität

Arbeiten sind nicht immer auf einen Ort beschränkt. Wo Werkzeuge zwischen verschiedenen Einsatzorten transportiert werden müssen, sind leichte Transportwagen ideal.

Unsere modularen Transportwagen helfen Ihnen dabei, Ihre Produktivität zu erhöhen. Das vielseitige Zubehör ermöglicht die einfache Anpassung an die unterschiedlichsten Tätigkeiten.





Schwerlastwagen

Schwerlastwagen sind, wie ihr Name besagt, ideal zum Transportieren schwerer Gegenstände. Ihre Spezialrollen sind für extreme Gewichtsbelastungen ausgelegt.



Monteurwagen

Mit einem Monteurwagen können Sie Ihr Werkzeug überall mitnehmen und es stets geordnet halten. Die Gummimatte verhindert das Wegrutschen der Gegenstände während der Arbeit.



Servicewagen

Der Servicewagen ist mit einer Sicherheitsverriegelung ausgerüstet, die nur die Öffnung jeweils einer Schublade ermöglicht.



Basic-Wagen

Rüsten Sie Ihre Wagen je nach Bedarf mit Regalböden, Arbeitsplatten und anderem Zubehör aus.



Regalwagen

Der Regalwagen ist eine praktische Lösung für die mobile Aufbewahrung von Gegenständen. Die Höhe der mittleren Ablage ist verstellbar, und die Regalböden sind mit Gummimatten versehen.

Schwerlastwagen



Schwerlastwagen sind ideal zum Transportieren schwerer Gegenstände. Ihre Spezialrollen sind für extreme Gewichtsbelastungen ausgelegt: Die Tragfähigkeit des Standardmodells beträgt bis zu 600 kg!

Die Schwerlastwagen sind mit zwei Bockrollen (Ø160) und zwei Lenkrollen mit Bremsen ausgerüstet.

Schwerlastwagen 3,
code C 750 07 103

Maße 1000 x 810 x 1640 mm
Arbeitsplatte 1000 x 750 mm
Höhe der Arbeitsplatte 960 mm

Für schwere Lasten!
Die Gesamttragfähigkeit des Standard Schwerlastwagens beträgt bis zu 600 kg.



Schwerlastwagen 1, code C 750 41 001



Schwerlastwagen 2, code C 750 41 002



Schwerlastwagen 4, code C 750 41 004
Der Rahmen fasst bis zu 48 ISO-Kegelhalter.
(Werkzeugträger siehe Seite 65).

Schwerlastwagen

Bezeichnung	Maße B x T x H mm	Tragfähigkeit kg	Code
Schwerlastwagen 1	935 x 785 x 940	600	C 750 41 001
Schwerlastwagen 2	935 x 785 x 940	600	C 750 41 002
Schwerlastwagen 4	935 x 785 x 940	600	C 750 41 004

Zubehör für Schwerlastwagen

Bezeichnung	Maße B x T x H mm	Tragfähigkeit kg	Code
Regalboden	812 x 770 x 30	400	852 671-49
Rahmen für Kegelhalter, ISO	812 x 770 x 52	500	852 673-49

Schwerlastwagen 3, code C 750 07 103

Anz.	Bezeichnung	Maße mm	Code
1	Untere Ablage	933 x 780	852 666-49
1	Rasterrohre, Paar	661	852 668-49
1	Rasterrohre, Paar	1359	852 667-49
1	Träger für Tischplatte, Paar		852 669-49
1	Griff		852 670-49
1	Werkbankplatte, PVC-Auflage und Stahlkante	1000 x 750	836 723-79
1	Eckverbinder		848 336-49
1	Horizontales Rohr M900	873	840 104-49
2	Bockrolle		900 040-00
2	Lenkrollen		900 041-00
1	Lochplattenrückwand	870 x 389	861 516-49
1	Aufhängeleiste M900	895	859 152-49
6	Kunststoffbehälter 1525-5		1525-5
1	Befestigungssatz für Schubladenblock		870 811-00
1	Schubladenblock 55/37	550 x 715 x 370	611 07 001

Monteurwagen

Mit einem Monteurwagen können Sie Ihr Werkzeug überall mitnehmen und es stets geordnet halten. Die Gummimatte verhindert das Wegrutschen der Gegenstände bei der Arbeit. Bei Lieferung mit Schubladenblock wird der Wagen mit einem Sicherheitsschloss versehen, welches verhindert, dass sich andere Schubladen öffnen, während eine bereits geöffnet ist. Dadurch bleibt der Wagen auch mit schweren Lasten im Gleichgewicht.

Monteurwagen sind mit vier Lenkrollen (Ø100 mm) ausgerüstet, davon zwei mit Bremse. Monteurwagen können mit dem gesamten Zubehör der Modulgröße M750 kombiniert werden.

Monteurwagen

Bezeichnung	Modul	Maße B x T x H mm	Tragfähigkeit kg	Code
Monteurwagen 1	M750	800 x 715 x 855	300	C 730 41 001
Monteurwagen 2	M750	800 x 715 x 855	300	C 730 41 002
Monteurwagen 3	M750	800 x 715 x 855	300	C 730 41 003
Monteurwagen, Gestell	M750	800 x 715 x 855	300	C 730 41 000
Monteurwagen 4		795 x 715 x 915	300	C 730 07 004

Zubehör für Monteurwagen

Bezeichnung	Maße B x T x H mm	Tragfähigkeit kg	Code
Bodenplatte mit Gummimatte	720 x 560 x 32	150	852 719-41
Bodenplatte mit Kunststoffeinlage	720 x 560 x 32	150	852 683-41
Regalboden mit Gummimatte	720 x 560 x 32	150	852 720-41
Regalboden mit Kunststoffeinlage	720 x 560 x 32	150	852 684-41
Ausziehbarer Regalboden	720 x 580 x 33	50	852 687-49

Monteurwagen können mit dem gesamten Zubehör der Modulgröße M750 kombiniert werden.

Kegelregal mit Haken für Werkzeughalter HSK, Capto, ISO

Bezeichnung	Maße B x T x H mm	Tragfähigkeit kg	Code
Kegelhalter mit Haken	742 x 188 x 90	50	854 430-49



Kegelhalter mit Haken

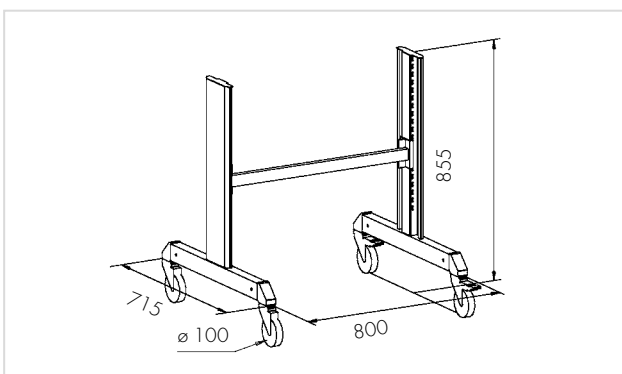

Monteurwagen 1



Monteurwagen 2



Monteurwagen 3

Im Lieferumfang sind 6 Kegelhalter enthalten. Werkzeughalter (Seite 69) müssen separat bestellt werden.



Monteurwagen 4

Servicewagen























Haken zur bedarfsspezifischen Ausrüstung Ihres Servicewagens finden Sie auf den Seiten 98-100.

Servicewagen
Maße 710 x 480 x 875 mm
Tragfähigkeit 300 kg

Der Servicewagen ist mit einer Sicherheitsverriegelung ausgerüstet, die nur die Öffnung jeweils einer Schublade ermöglicht. Die Abdeckung wird standardmäßig mit einer separaten Gummimatte geliefert, die verhindert, dass Gegenstände rutschen.

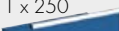
Beide Seiten des Wagens weisen standardmäßig Lochplatten auf, die zur Anpassung an unterschiedliche Zwecke mit Haken versehen werden können. Die Servicewagen sind mit zwei Bockrollen (Ø150 mm) und zwei Lenkrollen mit Bremsen (Ø100 mm) ausgerüstet.

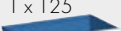
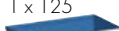
Servicewagen

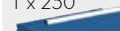
Modell	Servicewagen 1	Servicewagen 2	Servicewagen 3	Servicewagen 4	Servicewagen 5	Servicewagen 6	Servicewagen 7	Servicewagen 8
Code	710 07 001	710 07 002	710 07 003	710 07 004	710 07 005	710 07 006	710 07 007	710 07 008
Höhe (mm) der Schublade	3 x 75 	2 x 75 	1 x 75 	5 x 75 	2 x 75 	1 x 100 	1 x 100 	1 x 100 
	1 x 125 	2 x 100 	4 x 100 	1 x 100 	2 x 100 	2 x 250 	2 x 125 	4 x 125 
	1 x 250 	2 x 125 	1 x 125 	1 x 125 	1 x 250 		1 x 250 	

Innenmaße der Schublade: 600 x 345 x 63/88/113/238 mm.



Zubehör für Servicewagen

Durch Anbringen des Rasterrohrmoduls 854 038-49 (30 x 30 mm) können Sie den Wagen mit dem gesamten Zubehör der Modulgröße M500 kombinieren.

Zubehör für Servicewagen (im Bild)

Anz.	Bezeichnung	Maße mm	Code
1	Rasterrohrpaar	30 x 30 x 1219	854 038-49
1	Werkzeugschrank mit Lochplattenwand	470 x 200 x 600	854 039-07
1	Aufhängeleiste	M500	860 953-49
5	Kunststoffkasten		30-1L-6
1	Halterung für Schraubstock		854 037-45
1	Greifschalenbox	165 x 48 x 456	854 042-49
4	Greifschale	149 x 85 x 48	851 843-00
1	Ablagebox	155 x 90 x 410	854 041-49
1	Papierrollenhalter		854 043-49
1	Eimerhalter		854 044-49
1	Eimer		839 159-00
1	Ordnerbox	466 x 90 x 240	854 040-49



Schubladen-Unterteiler



Werkzeugmulden 45 und 70 mm

Schublade 71/75 854 066-00



Längs- und Querunterteiler 2

3 x Längsunterteiler, 6 x Querunterteiler 150 und 2 x Querunterteiler 300*

Schublade 71/75 854 069-49

Schublade 71/100 854 070-49

Schublade 71/125 854 070-49

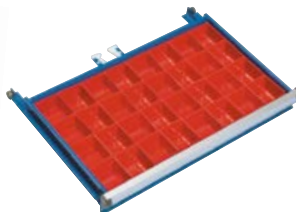

Greifschalen

Schublade 71/75 854 064-00



Gummimatte für Schubladenböden

Gummimatte 71 854 078-00

* Die Abbildung zeigt ein Beispiel.

Basic-Wagen



Basic-Wagen 1



Basic-Wagen 2



Basic-Wagen 3



Basic-Wagen 4



Basic-Wagen 5

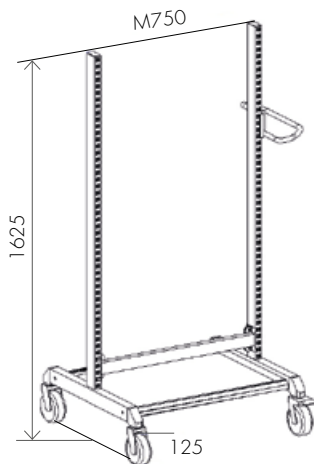

Basic-Wagen, Gestell

Rüsten Sie Ihre Wagen je nach Bedarf mit Regalböden, Arbeitsplatten und anderem Zubehör aus.

Alle Wagen sind mit vier Lenkrollen (Ø125 mm) ausgerüstet, davon zwei mit Bremse. Basic-Wagen können mit dem gesamten Zubehör der Modulgröße M750 kombiniert werden.

Basic-Wagen

Bezeichnung	Maße B x T x H mm	Tragfähig- keit kg	Code
Basic-Wagen 1 *	780 x 715 x 1630	300	BT-170B
Basic-Wagen 2	800 x 715 x 1625	350	C 740 07 102
Basic-Wagen 3	800 x 715 x 1625	350	C 740 41 003
Basic-Wagen 4	800 x 715 x 1625	350	C 740 07 004
Basic-Wagen 5	800 x 715 x 1625	350	C 740 41 105
Basic-Wagen, Gestell**	800 x 715 x 1625	350	859 859-41

* Bis zu 112 Sichtlagerkästen lassen sich an einem Wagen unterbringen. Diese sind separat zu bestellen.

**Das Gestell des Basic-Wagens wird inkl. unterer Ablage und Gummimatte geliefert.

Basic Wagen, Zubehör

Bezeichnung	Maße B x T x H mm	Tragfähig- keit kg	Code
Bodenplatte mit Gummimatte	720 x 560 x 32	150	852 719-41
Bodenplatte mit Kunststoffeinlage	720 x 560 x 32	150	852 684-41
Regalboden mit Gummimatte*	720 x 560 x 32	150	852 720-41
Regalboden mit Kunststoffeinlage*	720 x 560 x 32	150	852 684-41
Stahlboden*	720 x 560 x 32	150	852 685-49
Stahlboden	720 x 560 x 32	150	852 665-49
Ausziehbarer Regalboden*	720 x 580 x 33	50	852 687-49
Waschkorb L-300	380 x 302 x 110	20	839 116-51
Abfallkorb			839 159-00
Korbhalter			835 773-49
Papierrollenhalter	(Rollenabmessung max.: Breite 240 mm, ø 230 mm)		860 310-49
Durchlaufregal*	718 x 835 x 61	150	890 710-49

Die Wagen können mit dem gesamten Zubehör der Modulgröße M750 kombiniert werden. Passende Lochplatten finden Sie auf Seite 88, R-Haken auf Seite 90.

*Träger inklusive.



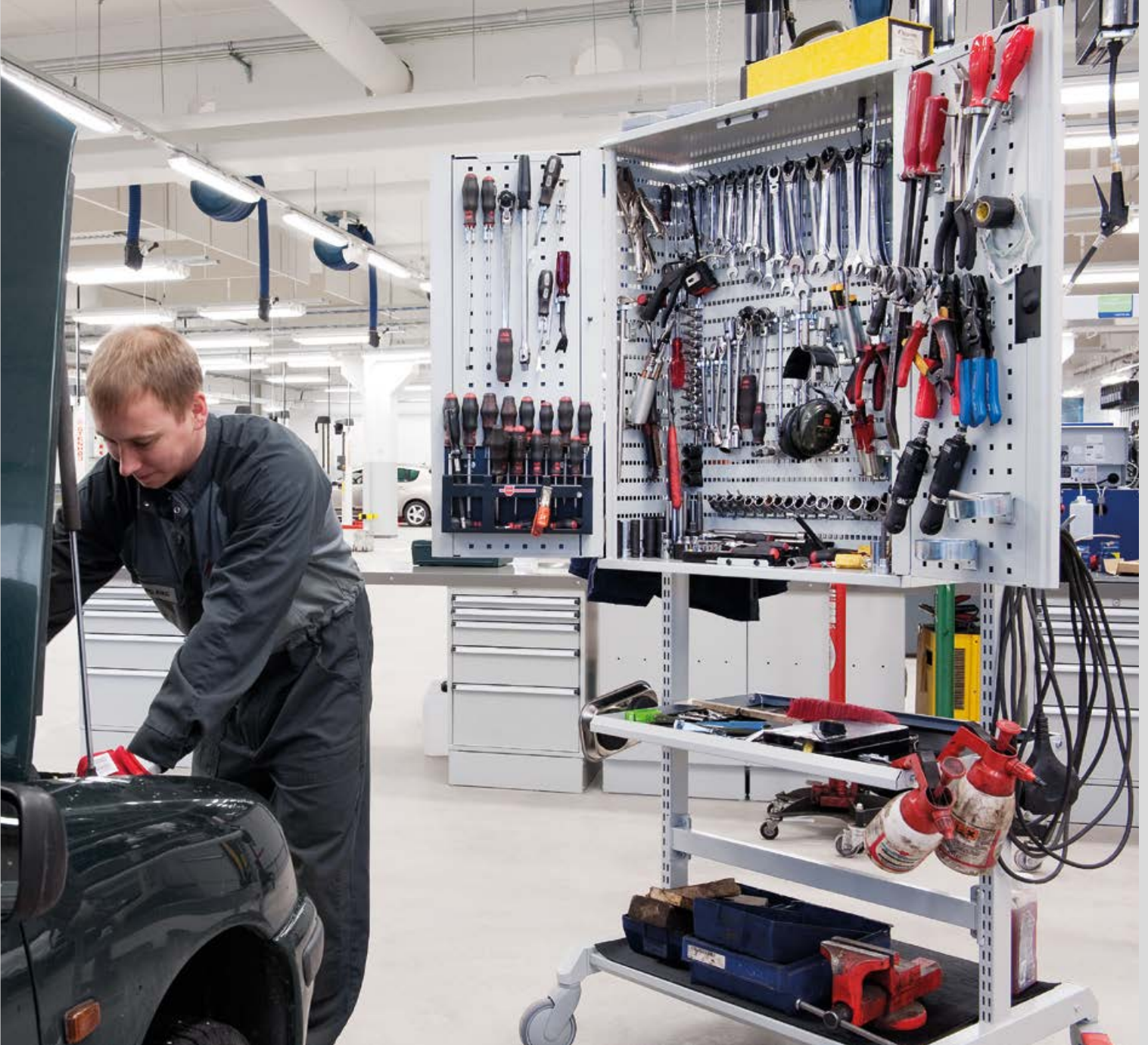

Regalwagen

Der Regalwagen ist eine praktische Lösung für die mobile Aufbewahrung von Gegenständen. Die Höhe der mittleren Ablage ist verstellbar, und die Regalböden sind mit Gummimatten versehen.

Regalwagen sind mit vier Lenkrollen (Ø100 mm) ausgerüstet, davon zwei mit Bremse.

Regalwagen

Bezeichnung	Maße B x T x H mm	Tragföh. kg	Code	Code ESD
Regalwagen	650 x 450 x 775	3 x 30	852 773-41	852 773-49





Schubladenblöcke





Vielseitige Schubladenblöcke

Da Arbeiten nicht immer am selben Ort ausgeführt werden, ist unser Schubladenblocksortiment besonders vielseitig: Alle Schubladenblöcke einer Serie sind fest am Arbeitstisch montierbar. Alternativ können sie mit Rollen versehen werden, um sie immer dorthin mitnehmen zu können, wo sie gerade benötigt werden.

Effiziente Lagerung verschafft Übersicht

Unsere Schubladenblöcke sind ideal zur Aufbewahrung von Werkzeugen und Material. Die Suche nach verlegten Gegenständen nimmt viel Zeit in Anspruch. Unsere vielseitigen Schubladen sorgen dafür, dass jedes Teil an seinem Platz und griffbereit in Ihrer Nähe ist.

Ein vielseitiges Schubladensortiment

Für welchen Zweck auch immer - Sie finden bei uns den richtigen Schubladenblock. Sie haben die Wahl zwischen unterschiedlichen Höhen, Schubladen- und Einsatzkombinationen. In dieser Broschüre finden Sie nur einige Beispiele für die vielseitigen Möglichkeiten. Bitte fragen Sie uns nach weiteren Optionen: info.de@treston.com.

Schubladenblöcke für schwere Lasten

Diese Schubladen sind für die Unterbringung von Werkzeugen und anderen schweren Gegenständen ausgelegt, z.B. in der Werkstatt oder in der Fabrik.



Schubladenblock 45/14 und 45/25



Schubladenblock 55



Schubladenblock 71



Schubladenblock 70



Schubladenblock 90



Schubladenblock 130

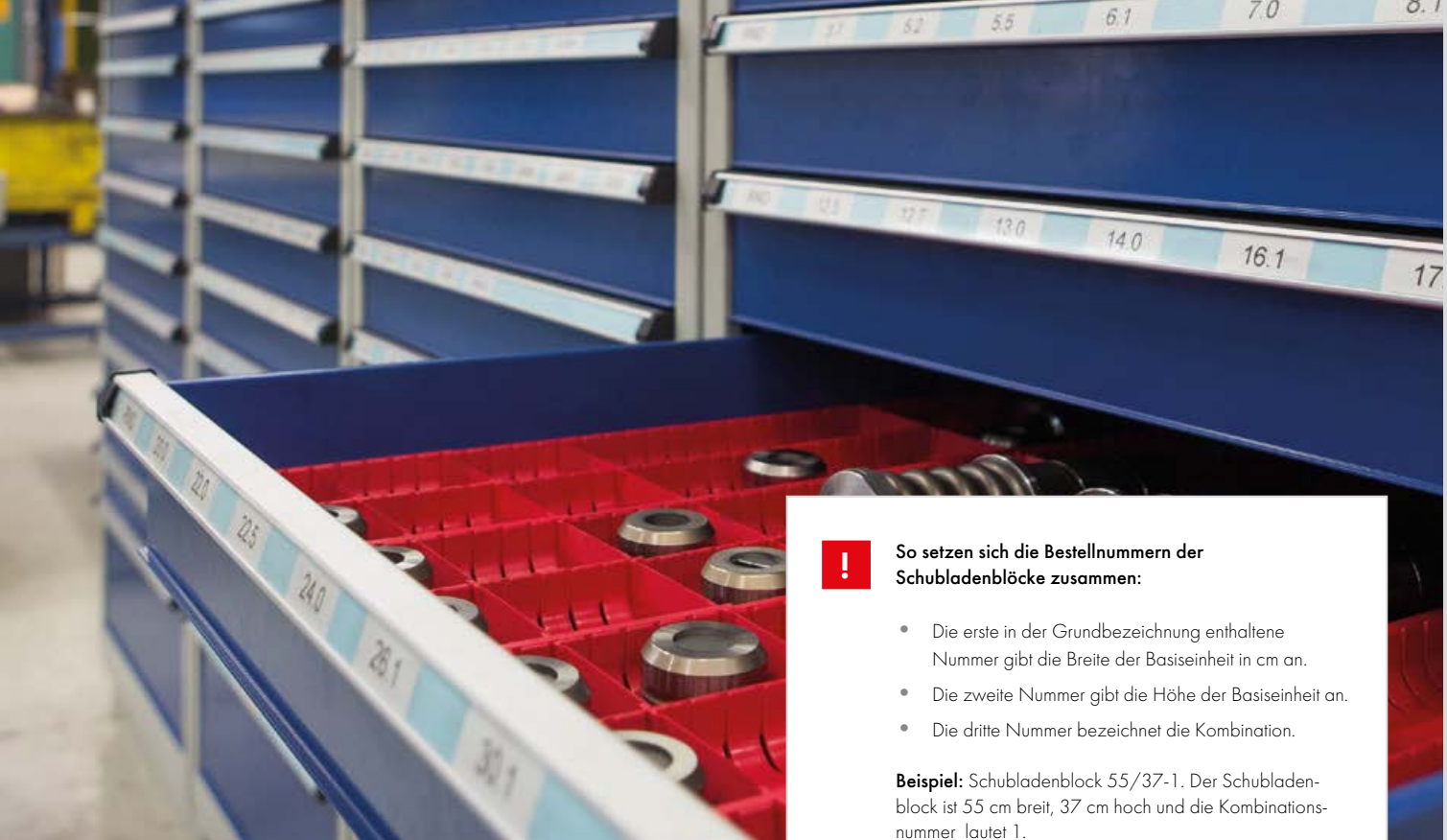

So setzen sich die Bestellnummern der Schubladenblöcke zusammen:

- Die erste in der Grundbezeichnung enthaltene Nummer gibt die Breite der Basiseinheit in cm an.
- Die zweite Nummer gibt die Höhe der Basiseinheit an.
- Die dritte Nummer bezeichnet die Kombination.

Beispiel: Schubladenblock 55/37-1. Der Schubladenblock ist 55 cm breit, 37 cm hoch und die Kombinationsnummer lautet 1.

Schubladenblöcke **45/14** und **45/26**

Schubladenblöcke der Serie 45 werden unter dem Arbeitstisch befestigt und verfügen über vollausziehbare Schubladen.

Schubladenblöcke **45/14** und **45/26**

Modell	Öffnung	Tragfähigkeit kg/Schublade	Äußere Abmessungen B x T x H mm	Höhe (mm) der Schubladen		Code
45/14-1	100%	60	450 x 520 x 140	1 x 100		603 49 001
45/26-1	100%	60	450 x 520 x 260	2 x 100		604 49 001

Innenmaße der Schubladen: 380 x 500 x 90 mm.

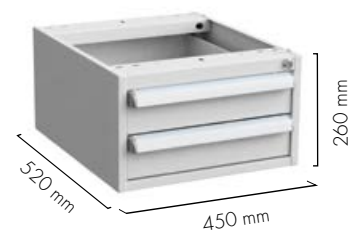

Schublade-**Unterteiler**



Unterteiler Set 1

Passend für	Code
Schublade 45/100	872 991-49
4 x Querteiler 375	



Unterteiler Set 2

Passend für	Code
Schublade 45/100	872 992-49
1 x Längsteiler, 8 x Querteiler 185	



Unterteiler Set 3

Passend für	Code
Schublade 45/100	872 993-49
1 x Längsteiler, 4 x Querteiler 125, 4 x Querteiler 250	



Unterteiler Set 4

Passend für	Code
Schublade 45/100	872 994-49
2 x Längsteiler, 12 x Querteiler 125	

Schubladenblock 55

Diese Schubladenblöcke helfen Ihnen, eine Vielzahl von Gegenständen übersichtlich und platzsparend aufzubewahren. Dank einer Sicherheitssperre lässt sich jeweils nur eine Schublade öffnen. Wir empfehlen, die Schubladen zu Transportzwecken abzuschließen. Wählen Sie aus drei Höhenvarianten die geeignete Alternative. Der Schubladenblock kann auch mit anderen Modellen kombiniert werden. Es ist möglich, ein oder zwei Tischbeine durch Schubladenblöcke zu ersetzen.

Die flacheren Schubladen sind ideal zur Montage unter der Tischplatte geeignet. Der 66 cm hohe Schubladenblock kann mit Rollen und einer rutschfesten Gummimatte versehen werden. Die Türversion eignet sich gut zur Aufbewahrung größerer Gegenstände. Die 50 mm hohe Schublade ist voll ausziehbar (Tragfähigkeit 40 kg), die übrigen zu 85% (Tragfähigkeit 80 kg).

Wählen Sie den Schubladenblock nach Ihren Bedürfnissen aus; mit Rollen, mit Sockel oder ohne Unterbau.



Schubladenwagen: Tragfähigkeit 300 kg, 2 Bockrollen, 2 Lenkrollen mit Bremsen (Ø 100 mm)























Schubladenblock 55





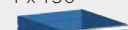

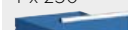









Modell	55/13-1	55/37-1	55/37-2	55/37-3	55/37-4	55/37-5	55/37-6	55/37-7
Code	610 07 001	611 07 001	611 07 002	611 07 003	611 07 004	611 07 005	611 07 006	611 07 007
Schubladenhöhe (mm)	1 x 100	1 x 50 1 x 100 1 x 150	3 x 100	2 x 150	3 x 50 1 x 150	1 x 50 1 x 250	2 x 50 2 x 100	6 x 50

Innenmaße der Schubladen: 460 x 612 x 35/85/135/235 mm.





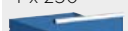

Schubladenblock 55/66

Modell	55/66-1	55/66-2	55/66-3	55/66-4	55/66-5	55/66-8	55/66-9	55/66-10
Standard	612 07 101	612 07 102	612 07 103	612 07 104	612 07 105	612 07 108	612 07 109	612 07 110
mit Sockel	612 07 201	612 07 202	612 07 203	612 07 204	612 07 205	612 07 208	612 07 209	612 07 210
mit Rollen	612 07 301	612 07 302	612 07 303	612 07 304	612 07 305	612 07 308	612 07 309	612 07 310
Schubladenhöhe (mm)	3 x 50 	2 x 50 	1 x 50 	2 x 50 	1 x 50 	3 x 100 	2 x 100 	2 x 50 
	3 x 100 	2 x 100 	4 x 100 	1 x 100 	3 x 100 	2 x 150 	1 x 150 	5 x 100 
	1 x 150 	2 x 150 	1 x 150 	1 x 150 	1 x 250 		1 x 250 	

Modell	55/66-11	55/66-13	55/66-14	55/66-15	55/66-16	55/66-17	55/66-18	55/66-19
Standard	612 07 111	612 07 113	612 07 114	612 07 115	612 07 116	612 07 117	612 07 118	612 07 119
mit Sockel	612 07 211	612 07 213	612 07 214	612 07 215	612 07 216	612 07 217	612 07 218	612 07 219
mit Rollen	612 07 311	612 07 313	612 07 314	612 07 315	612 07 316	612 07 317	612 07 318	612 07 319
Schubladenhöhe (mm)	1 x 100 	4 x 50 	4 x 150 	6 x 100 	1 x 50 	12 x 50 	5 x 50 	6 x 50 
	2 x 250 	1 x 100 			2 x 150 		1 x 100 	3 x 100 
		2 x 150 			1 x 250 		1 x 250 	

Schubladenblock 55/66-6 mit Tür

Modell	55/66-20	55/66-21
Standard	612 07 120	612 07 121
mit Sockel	612 07 220	612 07 221
mit Rollen	612 07 320	612 07 321
Schubladenhöhe (mm)	8 x 50 	2 x 50 
	2 x 100 	2 x 250 

	Tür rechts	Tür links
Standard	612 07 106	612 07 107
mit Sockel	612 07 206	612 07 207
mit Rollen	612 07 306	612 07 307

In der Schrankversion ist der untere Regalboden enthalten.

Regalböden für Schubladenblock 55/66-6 mit Tür

Bezeichnung	Maße mm	Tragföh. kg	Code
E-Regalboden*	455 x 612 x 61	80	854 106-49
Regalboden	540 x 629 x 35	80	854 114-49



* ausziehbarer Regalboden.

Befestigungssätze für Schubladenblock 55

Beschreibung	Code
Befestigungsset wird benötigt für TP und TPH-Arbeitsische. Zur Befestigung von Schubladenblöcken der Serie 55 an 900 mm tiefen TP- und TPH-Tischen	855 056-49

Schubladen-Unterteiler



Unterteiler Set 1

55/100	873 001-49
55/150&250	873 006-49
3 Längsteiler, 12 Querteiler (9x100, 3x150)	



Unterteiler Set 2

55/100	873 002-49
55/150&250	873 007-49
2 Längsteiler, 9 Querteiler (9x150)	



Unterteiler Set 3

55/100	873 003-49
55/150&250	873 008-49
1 Längsteiler, 5 Querteiler (3x150, 2x300)	

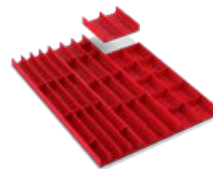

Werkzeugmulden 33, 45 und 70 mm

Schublade 55/50	834 122-00
-----------------	------------



Greifschalen

Schublade 55/100	851 866-00
------------------	------------



Gummimatte für Schubladenboden

Gummimatte 55	852 717-00
---------------	------------

* Die Abbildung zeigt ein Beispiel.

Schubladenblock 55 Kombinationen

Mit dem TWIN-Set können zwei Rahmen des Schubladenblocks 55 kombiniert werden (Kombination 3). Mit Hilfe der Verbindungsplatte können zwei Schubladenblockrahmen 55 übereinander montiert werden (siehe Kombinationen 1/2).



Kombination 1, Code C 612 07 901

Enthält	Code
55/66-4	612 07 304
55/37-1	611 07 001
Verbindungsplatte	854 103-49

Kombination 2, Code C 612 07 902

Enthält	Code
55/66-6	612 07 306
55/37-1	611 07 001
Verbindungsplatte	854 103-49
Regalboden + Träger	854 114-49



Kombination 3, Code C 612 07 903

Enthält	Maße mm	Code
55/66-4		612 07 104
55/66-6		612 07 106
Twin-Set		854 108-41
Regalboden + Träger		854 114-49
Tischplatte	1200 x 750	110 995-79

TWIN set

Bezeichnung	Maße mm	Code
Twin-Set		854 108-41
Tischplatte	1200 x 750	110 995-79

Das TWIN-Set umfasst vier Lenkrollen Ø 100 mm (zwei davon mit Bremsen) sowie Verbinder zum Aneinanderschrauben der Rahmen. Tischplatte nicht enthalten.

Verbindungsplatte

Bezeichnung	Code
Verbindungsplatte	854 103-49

Denken Sie daran,
die Schubladen vor
jedem Transport
abzuschließen!

Schubladenblock 71





















Dieser Schubladenblock ist 48 cm tief und eignet sich daher gut für platzsparenden Einbau. Er wird mit einer Gummimatte geliefert, die verhindert, dass Gegenstände rutschen. Die Schubladen sind mit Kugellagern versehen und haben eine Sicherheitssperre, so dass sich jeweils

nur eine Schublade öffnen lässt.

Dieser Schubladenblock wird auch im Servicewagen verwendet, siehe S. 48. Die Schubladen haben 90% Auszug und ihre Tragfähigkeit beträgt 50 kg.

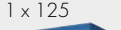

Schubladenblock 71/79

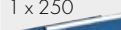
Modell	71/79-1	71/79-2	71/79-3	71/79-4	71/79-5	71/79-6	71/79-7	71/79-8
Code	620 07 001	620 07 002	620 07 003	620 07 004	620 07 005	620 07 006	620 07 007	620 07 008
Schubladenhöhe (mm)	3 x 75 	2 x 75 	1 x 75 	5 x 75 	2 x 75 	1 x 100 	1 x 100 	1 x 100 
	1 x 125 	2 x 100 	4 x 100 	1 x 100 	2 x 100 	2 x 250 	2 x 125 	4 x 125 
	1 x 250 	2 x 125 	1 x 125 	1 x 125 	1 x 250 		1 x 250 	

Innenmaße der Schubladen: 600 x 345 x 63/88/113/238 mm.

Schubladen-Unterteiler



Werkzeugmulden 45 und 70 mm

Schublade 71/75 854 066-00

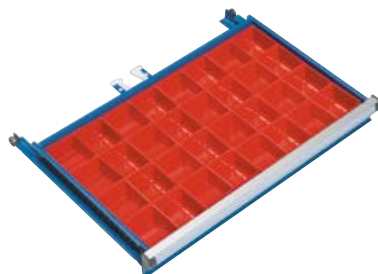

Greifschalen

Schublade 71/75 854 064-00



Längs- und Querunterteiler 2

3 x Längsunterteiler, 6 x Querunterteiler 150 und 2 x Querunterteiler 30*

Schublade 71/75 854 069-49

Schublade 71/100 854 070-49

Schublade 71/125 854 070-49



Gummimatte für Schubladenboden

Gummimatte 71 854 078-00

* Die Abbildung zeigt ein Beispiel.

Schubladenblöcke 70, 90 und 130



Die Schubladenblöcke dieser Serie bieten besonders viel Platz. Zwei Höhen stehen zur Auswahl. 110 cm und 140 cm. Der 110 cm hohe Schubladenblock hat eine Gummiauflage und eignet sich auch als Arbeitstisch. Seine Höhe macht ihn besonders praktisch für das Arbeiten im Stehen.

Das Modell ist mit einer Sicherheitssperre versehen, so dass sich jeweils nur eine Schublade öffnen lässt. Der Schubladenblock kann mit einem Gabelstapler oder Hubwagen transportiert werden, nachdem die Sockelblende abgenommen wurde. Die Schubladen haben 100% Auszug und ihre Tragfähigkeit beträgt bis zu 200 kg.

NEU: Alle Schubladen haben einen Auszug von 100 %. Auch als Variante mit 200 kg Belastbarkeit lieferbar!

Die Schubladen der Serie 70, 90 und 130 sind zu 100 % ausziehbar. Die Belastbarkeit der Standard-Schubladen beträgt dabei 75 kg. Alle Schubladenblöcke sind auch als Variante mit einer **Belastbarkeit bis 200 kg** lieferbar.

Wenn Sie den Schubladenblock mit einer Belastbarkeit von 200 kg bestellen möchten, setzen Sie hinter die Artikelnummer einfach nur ein "H" (zum Beispiel: 613 07 001 H).



Schubladenblock 70



Der Schubladen-
auszug beträgt 100
% bei einer Tragfä-
higkeit von 75 kg /
200 kg.

Die Schubladenblöcke 70, 90
und 130 können mit einem
Gabelstapler oder Hubwagen
transportiert werden, nachdem
die Sockelblende abgenommen
wurde.

Schubladenblock 70/110, 100% Auszug























Modell	70/110-1	70/110-2	70/110-3	70/110-4	70/110-5	70/110-6	70/110-7	70/110-8
Code (75 kg)	613 07 001	613 07 002	613 07 003	613 07 004	613 07 005	613 07 006	613 07 007	613 07 008
Code (200 kg)*	613 07 001 H	613 07 002 H	613 07 003 H	613 07 004 H	613 07 005 H	613 07 006 H	613 07 007 H	613 07 008 H
Schubladenhöhe (mm)	2 x 100 3 x 150 1 x 250 	2 x 75 3 x 100 3 x 150 	9 x 100 	2 x 75 2 x 100 2 x 150 1 x 250 	2 x 50 1 x 100 3 x 150 1 x 250 	2 x 50 4 x 100 1 x 150 1 x 250 	3 x 50 4 x 75 2 x 100 1 x 250 	2 x 50 2 x 75 1 x 100 2 x 150 1 x 250

* Bitte beachten Sie: Schubladen mit einer Höhe von 50 mm haben immer eine max. Belastbarkeit von 75 kg.





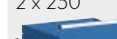

















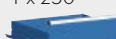

Modell	70/110-9	70/110-10	70/110-11	70/110-12	70/110-13	70/110-14	70/110-15	70/110-16
Code (75 kg)	613 07 009	613 07 010	613 07 011	613 07 012	613 07 013	613 07 014	613 07 015	613 07 016
Code (200 kg)*	613 07 009 H	613 07 010 H	613 07 011 H	613 07 012 H	613 07 013 H	613 07 014 H	613 07 015 H	613 07 016 H
Schubladenhöhe (mm)	2 x 50 3 x 75 2 x 100 3 x 125 	2 x 50 3 x 75 1 x 125 1 x 150 	2 x 50 4 x 75 5 x 100 	2 x 75 6 x 100 1 x 150 	6 x 100 2 x 150 	2 x 50 5 x 100 2 x 150 	3 x 50 3 x 100 3 x 150 	1 x 50 1 x 100 6 x 125

* Bitte beachten Sie: Schubladen mit einer Höhe von 50 mm haben immer eine max. Belastbarkeit von 75 kg.























Schubladenblock 70/110, 100% Auszug

Modell	70/110-17	70/110-18	70/110-19	70/110-20	70/110-21	70/110-22	70/110-23	70/110-24
Code (75 kg)	613 07 017	613 07 018	613 07 019	613 07 020	613 07 021	613 07 022	613 07 023	613 07 024
Code (200 kg)*	613 07 017 H	613 07 018 H	613 07 019 H	613 07 020 H	613 07 021 H	613 07 022 H	613 07 023 H	613 07 024 H
Schubladenhöhe (mm)	6 x 125  1 x 150 	3 x 75  4 x 100  1 x 125  1 x 150 	2 x 50  2 x 75  2 x 100  3 x 150 	8 x 75  3 x 100 	1 x 150  3 x 250 	2 x 50  4 x 75  2 x 250 	1 x 50  2 x 75  2 x 100  2 x 250 	12 x 50  4 x 75 











* Bitte beachten Sie: Schubladen mit einer Höhe von 50 mm haben immer eine max. Belastbarkeit von 75 kg.

Modell	70/110-25	70/110-26	70/110-27	70/110-28	70/110-29	70/110-30	70/110-31	70/110-32
Code (75 kg)	613 07 025	613 07 026	613 07 027	613 07 028	613 07 029	613 07 030	613 07 031	613 07 032
Code (200 kg)*	613 07 025 H	613 07 026 H	613 07 027 H	613 07 028 H	613 07 029 H	613 07 030 H	613 07 031 H	613 07 032 H
Schubladenhöhe (mm)	1 x 50  4 x 150  1 x 250 	1 x 50  2 x 100  1 x 150  2 x 250 	2 x 50  4 x 75  4 x 125 	15 x 50  2 x 75 	1 x 50  2 x 75  3 x 100  1 x 150  1 x 250 	3 x 50  2 x 75  2 x 100  1 x 150  1 x 250 	6 x 50  8 x 75 	12 x 75 



























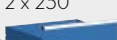

* Bitte beachten Sie: Schubladen mit einer Höhe von 50 mm haben immer eine max. Belastbarkeit von 75 kg.

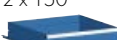
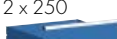
Modell	70/110-33	70/110-34	70/110-36	70/110-37	70/110-38	70/110-39	70/110-40	70/110-41
Code (75 kg)	613 07 033	613 07 034	613 07 036	613 07 037	613 07 038	613 07 039	613 07 040	613 07 041
Code (200 kg)*	613 07 033 H	613 07 034 H	613 07 036 H	613 07 037 H	613 07 038 H	613 07 039 H	613 07 040 H	613 07 041 H
Schubladenhöhe (mm)	1 x 100  2 x 150  2 x 250 	6 x 150 	14 x 50  2 x 100 	1 x 50  2 x 75  7 x 100 	1 x 50  6 x 75  1 x 100  2 x 150 	2 x 50  2 x 150  2 x 250 	5 x 50  6 x 75  2 x 100 	8 x 50  4 x 75  2 x 100 



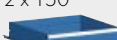
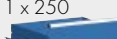























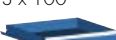

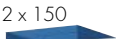
* Bitte beachten Sie: Schubladen mit einer Höhe von 50 mm haben immer eine max. Belastbarkeit von 75 kg.

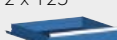
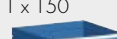
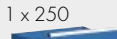
Modell	70/110-42	70/110-43	70/110-44	70/110-45	70/110-46
Code (75 kg)	613 07 042	613 07 043	613 07 044	613 07 045	613 07 046
Code (200 kg)*	613 07 042 H	613 07 043 H	613 07 044 H	613 07 045 H	613 07 046 H
Schubladenhöhe (mm)	2 x 75  5 x 100  2 x 125 	2 x 75  3 x 250 	3 x 100  4 x 150 	4 x 100  2 x 250 	8 x 75  2 x 150 





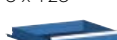















Schubladenblock 70/140, 100% Auszug

Modell	70/140-1	70/140-2	70/140-3	70/140-4	70/140-5	70/140-6	70/140-7	70/140-8
Code (75 kg)	616 07 001	616 07 002	616 07 003	616 07 004	616 07 005	616 07 006	616 07 007	616 07 008
Code (200 kg)*	616 07 001 H	616 07 002 H	616 07 003 H	616 07 004 H	616 07 005 H	616 07 006 H	616 07 007 H	616 07 008 H
Schubladenhöhe (mm)	2 x 75  5 x 100  2 x 150  1 x 250 	2 x 75  6 x 100  3 x 150 	4 x 100  2 x 150  2 x 250 	4 x 75  2 x 100  3 x 150  1 x 250 	2 x 50  3 x 100  2 x 150  2 x 250 	1 x 50  2 x 75  2 x 100  2 x 150  2 x 250 	1 x 50  4 x 75  3 x 100  2 x 150  1 x 250 	1 x 50  2 x 100  3 x 150  2 x 250 

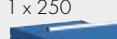





















* Bitte beachten Sie: Schubladen mit einer Höhe von 50 mm haben immer eine max. Belastbarkeit von 75 kg.

Modell	70/140-9	70/140-10	70/140-11	70/140-12	70/140-13	70/140-14	70/140-15	70/140-16
Code (75 kg)	616 07 009	616 07 010	616 07 011	616 07 012	616 07 013	616 07 014	616 07 015	616 07 016
Code (200 kg)*	616 07 009 H	616 07 010 H	616 07 011 H	616 07 012 H	616 07 013 H	616 07 014 H	616 07 015 H	616 07 016 H
Schubladenhöhe (mm)	4 x 50  2 x 75  3 x 100  2 x 150  1 x 250 	3 x 50  2 x 75  2 x 100  2 x 125  3 x 150 	2 x 50  4 x 75  4 x 100  1 x 150  1 x 250 	1 x 50  4 x 75  3 x 100  2 x 125  2 x 150 	6 x 75  1 x 100  2 x 125  1 x 150  1 x 250 	6 x 100  4 x 150 	12 x 50  8 x 75 	1 x 50  2 x 75  6 x 125  1 x 250 

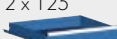
* Bitte beachten Sie: Schubladen mit einer Höhe von 50 mm haben immer eine max. Belastbarkeit von 75 kg.



















Modell	70/140-17	70/140-18	70/140-19	70/140-20	70/140-21	70/140-22	70/140-23	70/140-24
Code (75 kg)	616 07 017	616 07 018	616 07 019	616 07 020	616 07 021	616 07 022	616 07 023	616 07 024
Code (200 kg)*	616 07 017 H	616 07 018 H	616 07 019 H	616 07 020 H	616 07 021 H		616 07 023 H	616 07 024 H
Schubladenhöhe (mm)	1 x 50  1 x 150  4 x 250 	1 x 50  12 x 75  1 x 100  1 x 150 	16 x 75 	3 x 100  6 x 150 	1 x 50  2 x 75  3 x 100  3 x 150  1 x 250 	24 x 50 	8 x 100  1 x 150  1 x 250 	12 x 100 

* Bitte beachten Sie: Schubladen mit einer Höhe von 50 mm haben immer eine max. Belastbarkeit von 75 kg.

Modell	70/140-25	70/140-26	70/140-27	70/140-28	70/140-29	70/140-30	70/140-31
Code (75 kg)	616 07 025	616 07 026	616 07 027	616 07 028	616 07 029	616 07 030	616 07 031
Code (200 kg)*	616 07 025 H	616 07 026 H	616 07 027 H	616 07 028 H	616 07 029 H	616 07 030 H	616 07 031 H
Schubladenhöhe (mm)	2 x 50  10 x 75  2 x 100  1 x 150 	10 x 75  3 x 100  1 x 150 	8 x 75  2 x 100  2 x 125  1 x 150 	6 x 75  3 x 100  3 x 150 	1 x 50  8 x 75  3 x 100  2 x 125 	4 x 50  6 x 75  4 x 100  1 x 150 	9 x 100  2 x 150 

* Bitte beachten Sie: Schubladen mit einer Höhe von 50 mm haben immer eine max. Belastbarkeit von 75 kg.

Schubladenblock 70/140, 100% Auszug

Modell	70/140-33	70/140-34	70/140-35	70/140-36	70/140-37	70/140-38	70/140-39	70/140-40
Code (75 kg)	616 07 033	616 07 034	616 07 035	616 07 036	616 07 037	616 07 038	616 07 039	616 07 040
Code (200 kg)*	616 07 033 H	616 07 034 H	616 07 035 H	616 07 036 H	616 07 037 H	616 07 038 H	616 07 039 H	616 07 040 H
Schubladenhöhe (mm)	1 x 50  6 x 150  1 x 250 	8 x 150 	8 x 75  6 x 100 	6 x 75  2 x 100  2 x 150  1 x 250 	2 x 75  2 x 150  3 x 250 	2 x 100  	12 x 75  	12 x 75  

* Bitte beachten Sie: Schubladen mit einer Höhe von 50 mm haben immer eine max. Belastbarkeit von 75 kg.

Innenmaße der Schubladen: 612 x 612 x 35/60/85/110/130/235 mm.

Schubladen-Unterteiler

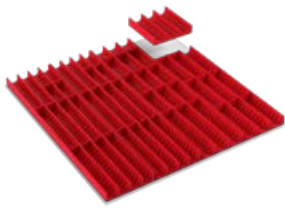

Werkzeugmulden 33 und 45 mm

Schublade 70/50	837 911-00
Schublade 70/75	837 911-00



Unterteiler Set 3

70/75	873 013-49
70/100	873 023-49
70/150 & 250	873 033-49
1 Längsteiler, 4 Querteiler (4x300)	

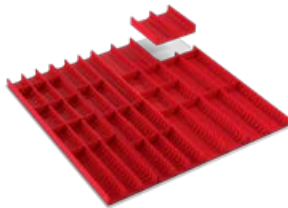

Werkzeugmulden 45 und 70 mm

Schublade 70/50	837 938-00
Schublade 70/75	837 938-00

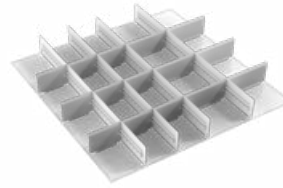

Unterteiler Set 4

70/75	873 014-49
70/100	873 024-49
70/150 & 250	873 034-49
4 Längsteiler, 15 Querteiler (9x100, 6x150)	



Greifschalen

Schublade 70/75	851 867-00
-----------------	------------



Unterteiler Set 5

70/75	873 015-49
70/100	873 025-49
70/150 & 250	873 035-49
2 Längsteiler, 8 Querteiler (6x150, 2x300)	



Unterteiler Set 1

70/75	873 011-49
70/100	873 021-49
70/150 & 250	873 031-49
5 Längsteiler, 18 Querteiler (18x100)	



Unterteiler Set 6

70/75	873 016-49
70/100	873 026-49
70/150 & 250	873 036-49
3 Längsteiler, 11 Querteiler (9x100, 2x300)	



Unterteiler Set 2

70/75	873 012-49
70/100	873 022-49
70/150 & 250	873 032-49
3 Längsteiler, 12 Querteiler (12x150)	



Gummimatte für Schubladenboden

Gummimatte 70	852 718-00
---------------	------------

* Die Abbildung zeigt ein Beispiel.



Kegelregale für Schränke und Rasterrohre

Kegelregale HSK, Capto, ISO

Bezeichnung	Maße B x T x H mm	Tragfähigkeit kg	Code
Kegelregal mit Sockel	562 x 145 x 105	50	854 435-49
Fußverlängerungspaar für Kegelregal mit Sockel			854 420-49
Kegelhalter mit Haken	742 x 188 x 90	50	854 430-49

Werkzeughalter

Bezeichnung	Sockelmodell für Anz. Teile	Hakenmodell für Anz. Teile	Code
ISO 50	6	8	837 770-00
HSK 40A/50B	7	9	854 215-00
HSK 63A/80B	5	7	854 217-00
HSK 100A/125B	5	7	854 219-00
Capto C4	7	9	854 201-00
Capto C5	7	9	854 202-00
Capto C6	4	6	854 203-00

Einsätze für Träger ISO 50

Bezeichnung	Ø mm	Code
ISO 45 Einsatz	45	837 730-00
ISO 40 Einsatz	40	837 710-00
ISO 30 Einsatz	30	837 690-00
Zylindereinsatz	50	852 311-00
Zylindereinsatz	40	852 310-00
Zylindereinsatz	30	852 309-00

Das Kegelregal mit Sockel kann auf einem Regalboden oder auf einer anderen Arbeitsfläche angebracht werden. Für mehr Platz unter dem Regal ist weiteres Zubehör erhältlich. Der Abstand zwischen den einzelnen Trägern ist verstellbar. Die Halterung verfügt über Griffe.

Der Kegelhalter mit Haken kann an M750-Rasterrohrmodulen angebracht werden. Er kann auch in unsere Industrieschränke eingebaut werden. Beide Kegelhaltermodelle sind mit ISO, HSK und Capto-Werkzeugträgern kompatibel.



Kegelregal mit Sockel



Kegelhalter mit Haken

Schubladenblock 90



Der Schubladen-
auszug beträgt 100
% bei einer Tragfä-
higkeit von 75 kg /
200 kg.

Einfacher Transport mit
Gabelstapler oder Hubwagen.

Schubladenblock 90/110, 100% Auszug













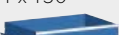

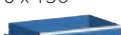



Modell	90/110-1	90/110-2	90/110-3	90/110-4	90/110-13	90/110-20	90/110-21	90/110-33
Code (75 kg)	614 07 001	614 07 002	614 07 003	614 07 004	614 07 013	614 07 020	614 07 021	614 07 033
Code (200 kg)	614 07 001 H	614 07 002 H	614 07 003 H	614 07 004 H	614 07 013 H	614 07 020 H	614 07 021 H	614 07 033 H
Schubladenhöhe (mm)	2 x 100 3 x 150 1 x 250 	2 x 75 3 x 100 3 x 150 	9 x 100 	2 x 75 2 x 100 2 x 150 1 x 250 	6 x 100 2 x 150 	8 x 75 3 x 100 	1 x 150 3 x 250 	1 x 100 2 x 150 2 x 250



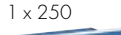



Modell	90/110-34	90/110-43	90/110-44	90/110-45	90/110-46			
Code (75 kg)	614 07 034	614 07 043	614 07 044	614 07 045	614 07 046			
Code (200 kg)	614 07 034 H	614 07 043 H	614 07 044 H	614 07 045 H	614 07 046 H			
Schubladenhöhe (mm)	6 x 150 	2 x 75 3 x 250 	3 x 100 4 x 150 	4 x 100 2 x 250 	8 x 75 2 x 150 			

Schubladenblock 90/140, 100% Auszug

Modell	90/140-1	90/140-2	90/140-3	90/140-4	90/140-14	90/140-19	90/140-23	90/140-24
Code (75 kg)	617 07 001	617 07 002	617 07 003	617 07 004	617 07 014	617 07 019	617 07 023	617 07 024
Code (200 kg)	617 07 001 H	617 07 002 H	617 07 003 H	617 07 004 H	617 07 014 H	617 07 019 H	617 07 023 H	617 07 024 H
Schubladenhöhe (mm)	2 x 75 5 x 100 2 x 150 1 x 250 	2 x 75 6 x 100 3 x 150 	4 x 100 2 x 150 2 x 250 	4 x 75 2 x 100 3 x 150 1 x 250 	6 x 100 4 x 150 	16 x 75 	8 x 100 1 x 150 1 x 250 	12 x 100

Schubladenblock 90/140, 100% Auszug

Modell	90/140-26	90/140-28	90/140-31	90/140-34	90/140-35	90/140-36	90/140-37	90/140-38
Code (75 kg)	617 07 026	617 07 028	617 07 031	617 07 034	617 07 035	617 07 036	617 07 037	617 07 038
Code (200 kg)	617 07 026 H	617 07 028 H	617 07 031 H	617 07 034 H	617 07 035 H	617 07 036 H	617 07 037 H	617 07 038 H
Schubladenhöhe (mm)	10 x 75  3 x 100  1 x 150 	6 x 75  3 x 100  3 x 150 	9 x 100  2 x 150 	8 x 150 	8 x 75  6 x 100 	6 x 75  2 x 100  2 x 150  1 x 250 	2 x 75  2 x 150  3 x 250 	2 x 100  4 x 250 

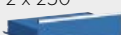
Modell	90/140-39	90/140-40	90/140-42
Code (75 kg)	617 07 039	617 07 040	617 07 042
Code (200 kg)	617 07 039 H	617 07 040 H	617 07 042 H
Schubladenhöhe (mm)	12 x 75  2 x 150 	12 x 75  3 x 100 	1 x 100  4 x 150  2 x 250 

Innenmaße der Schubladen: 810 x 612 x 49/74/124/224 mm.

Die großen Schubladenblöcke 90 und 130 werden mit Stellschrauben zum Ausgleichen unebener Fußböden geliefert.



Schubladeneinsätze



Werkzeugmulden 33 und 45 mm

Schublade 90/75 837 913-00

Zwischen der Werkzeugmulde und der Seitenwand der Schublade bleiben 50 mm Platz.



Werkzeugmulden 45 und 70 mm

Schublade 90/75 837 914-00

Zwischen der Werkzeugmulde und der Seitenwand der Schublade bleiben 50 mm Platz.



Greifschalen

Schublade 90/75 851 870-00



Unterteiler Set 1

90/75 873 041-49

90/100 873 051-49

90/150 & 250 873 061-49

7 Längsteiler, 24 Querteiler (24x100)



Unterteiler Set 2

90/75 873 042-49

90/100 873 052-49

90/150 & 250 873 062-49

6 Längsteiler, 21 Querteiler (15x100, 6x150)



Unterteiler Set 3

90/75 873 043-49

90/100 873 053-49

90/150 & 250 873 063-49

6 Längsteiler, 21 Querteiler (15x100, 2x300)



Unterteiler Set 4

90/75 873 044-49

90/100 873 054-49

90/150 & 250 873 064-49

4 Längsteiler, 14 Querteiler (6x100, 6x150, 2x300)



Unterteiler Set 5

90/75 873 045-49

90/100 873 055-49

90/150 & 250 873 065-49

3 Längsteiler, 10 Querteiler (6x100, 4x300)



Unterteiler Set 6

90/75 873 046-49

90/100 873 056-49

90/150 & 250 873 066-49

5 Längsteiler, 18 Querteiler (6x100, 12x150)

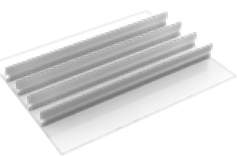

Unterteiler Set 7

90/75 873 047-49

90/100 873 057-49

90/150&250 873 067-49

4 Querteiler (4x800)



Gummimatte für Schubladenboden

Gummimatte 90 854 080-00

* Die Abbildung zeigt ein Beispiel.

Schubladenblock 130



Einfacher Transport mit Gabelstapler oder Hubwagen.

Schubladenblock 130/110, 100% Auszug





















Modell	130/110-1	130/110-2	130/110-3	130/110-4	130/110-13	130/110-20	130/110-21	130/110-33
Code (75 kg)	615 07 001	615 07 002	615 07 003	615 07 004	615 07 013	615 07 020	615 07 021	615 07 033
Code (200 kg)	615 07 001 H	615 07 002 H	615 07 003 H	615 07 004 H	615 07 013 H	615 07 020 H	615 07 021 H	615 07 033 H
Schubladenhöhe (mm)	2 x 100 3 x 150 1 x 250	2 x 75 3 x 100 3 x 150	9 x 100	2 x 75 2 x 100 2 x 150 1 x 250	6 x 100 2 x 150	8 x 75 3 x 100	1 x 150 3 x 250	1 x 100 2 x 150 2 x 250







Modell	130/110-34	130/110-43	130/110-44	130/110-45	130/110-46
Code (75 kg)	615 07 034	615 07 043	615 07 044	615 07 045	615 07 046
Code (200 kg)	615 07 034 H	615 07 043 H	615 07 044 H	615 07 045 H	615 07 046 H
Schubladenhöhe (mm)	6 x 150	2 x 75 3 x 250	3 x 100 4 x 150	4 x 100 2 x 250	8 x 75 2 x 150

Schubladenblock 130/140, 100% Auszug

Modell	130/140-1	130/140-2	130/140-3	130/140-4	130/140-14	130/140-19	130/140-23	130/140-24
Code (75 kg)	618 07 001	618 07 002	618 07 003	618 07 004	618 07 014	618 07 019	618 07 023	618 07 024
Code (200 kg)	618 07 001 H	618 07 002 H	618 07 003 H	618 07 004 H	618 07 014 H	618 07 019 H	618 07 023 H	618 07 024 H
Schubladenhöhe (mm)	2 x 75 5 x 100 2 x 150 1 x 250	2 x 75 6 x 100 3 x 150	4 x 100 2 x 150 2 x 250	4 x 75 2 x 100 3 x 150 1 x 250	6 x 100 4 x 150	16 x 75	8 x 100 1 x 150 1 x 250	12 x 100

Schubladenblock 130/140, 100% Auszug

Modell	130/140-26	130/140-28	130/140-31	130/140-34	130/140-35	130/140-36	130/140-37	130/140-38
Code (75 kg)	618 07 026	618 07 028	618 07 031	618 07 034	618 07 035	618 07 036	618 07 037	618 07 038
Code (200 kg)	618 07 026 H	618 07 028 H	618 07 031 H	618 07 034 H	618 07 035 H	618 07 036 H	618 07 037 H	618 07 038 H
Schubladenhöhe (mm)	10 x 75  3 x 100  1 x 150 	6 x 75  3 x 100  3 x 150 	9 x 100  2 x 150 	8 x 150 	8 x 75  6 x 100 	6 x 75  2 x 100  2 x 150  1 x 250 	2 x 75  2 x 150  3 x 250 	2 x 100  4 x 250 

Modell	130/140-39	130/140-40	130/140-42
Code (75 kg)	618 07 039	618 07 040	618 07 042
Code (200 kg)	618 07 039 H	618 07 040 H	618 07 042 H
Schubladenhöhe (mm)	12 x 75  2 x 150 	12 x 75  3 x 100 	1 x 100  4 x 150  2 x 250 

Innenmaße der Schubladen: 1226 x 612 x 49/74/124/224 mm.



Schubladeneinsätze

Unterteiler Set 1

130/75	873 071-49
130/100	873 081-49
130/150 & 250	873 091-49
11 Längsteiler, 36 Querteiler (36x100)	



Unterteiler Set 2

130/75	873 072-49
130/100	873 082-49
130/150 & 250	873 092-49
9 Längsteiler, 30 Querteiler (18x100, 12x150)	



Unterteiler Set 3

130/75	873 073-49
130/100	873 083-49
130/150 & 250	873 093-49
7 Längsteiler, 22 Querteiler (18x100, 4x300)	

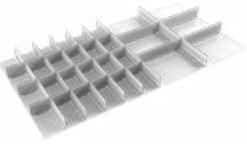

Unterteiler Set 4

130/75	873 074-49
130/100	873 084-49
130/150 & 250	873 094-49
7 Längsteiler, 23 Querteiler (9x100, 12x150, 2x300)	

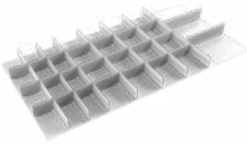

Unterteiler Set 5

130/75	873 075-49
130/100	873 085-49
130/150 & 250	873 095-49
7 Längsteiler, 16 Querteiler (16x150)	



Gummimatte für Schubladenboden

Gummimatte 130	854 082-00
----------------	------------



Unterteiler Set 6

130/75	873 076-49
130/100	873 086-49
130/150 & 250	873 096-49
5 Längsteiler, 16 Querteiler (12x150, 4x300)	



Unterteiler Set 7

130/75	873 077-49
130/100	873 087-49
130/150 & 250	873 097-49
3 Längsteiler, 12 Querteiler (12x300)	

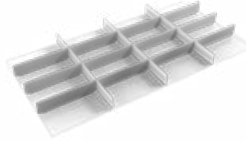

Unterteiler Set 8

130/75	873 078-49
130/100	873 088-49
130/150 & 250	873 098-49
4 Querteiler (4x1200)	

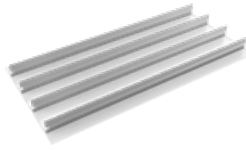

Werkzeugmulden 33 und 45 mm

Schublade 130/75	837 912-00
------------------	------------

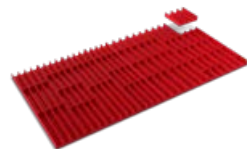

Werkzeugmulden 45 und 70 mm

Schublade 130/75	837 939-00
------------------	------------

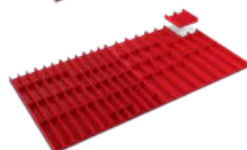

Greifschalen

Schublade 130/75	851 872-00
------------------	------------

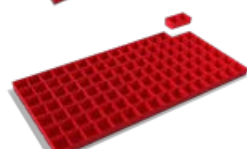

* Die Abbildung zeigt ein Beispiel.



Industrieregale und Schränke





Industrieregale und Schränke

Regale und Schränke werden benötigt, um den Arbeitsplatz aufgeräumt zu halten. Wir bieten eine große Produktpalette. Die einzelnen Produktfamilien werden auf den folgenden Seiten ausführlich vorgestellt. Bei der Auswahl der Regal- bzw. Schrankelemente sind Abmessungen und die benötigte Tragfähigkeit zu berücksichtigen. Regale eignen sich auch hervorragend als Raumteiler. EGB-Schutz ist erhältlich.

Die richtige Aufbewahrung schont Ihre Werkzeuge

Die sachgerechte Aufbewahrung von Werkzeugen erhält deren guten Zustand und verlängert ihre Lebensdauer. Sie sollten vor Staub und Schmutz geschützt in einem abgeschlossenen Schrank untergebracht werden.

Mit dem geeigneten Zubehör kann ein vielseitiges Lager geschaffen werden

Ein offenes Regal ist nicht immer die beste Art, Gegen-

stände aufzubewahren. Werkzeuge, teure Ausrüstungen und kleine Teile benötigen eine andere Lösung. Durch Hinzufügen von abschließbaren Schubladen oder Türen und Seitenteilen wird ein offenes Regalsystem in ein vielseitiges Lagerkonzept umgewandelt. Schubladen können mit einer Vielzahl von Unterteilerkombinationen ausgestattet werden, die für die darin aufbewahrten Werkzeuge geeignet sind.

Das Regalsystem passt sich an

Ein funktionelles Aufbewahrungssystem ist um eine Basis-komponente herum gebaut und bildet zusammen mit Verlängerungsteilen, Türen, Zwischenwänden und anderem Zubehör eine effiziente Gesamtlösung. Die Regalhöhen können ohne großen Aufwand an den jeweiligen Bedarf angepasst werden. Außerdem kann die Tragfähigkeit durch Hinzufügen zusätzlicher Stützen erhöht werden.

Ein unverwüchtliches Kraftpaket: Das Schwerlastsystem

Für die Aufbewahrung schwerer Gegenstände vorgesehene Regale müssen besonders stabil sein. Die Tragfähigkeit unseres speziellen Aufbewahrungssystems für Schwerlasten reicht bis zu 400 kg je Regalboden.



Industrieschränke schaffen Ordnung am Arbeitsplatz

Die Suche nach verlegten Werkzeugen und Materialien kostet Zeit und verursacht Stress. In einem gut ausgerüsteten Schrank befindet sich alles dort, wo es hingehört. Unsere Schränke können nach der Montage ohne großen Aufwand an die gewünschte Stelle transportiert werden. Unebenheiten im Fußboden werden mit Hilfe der Einstellschrauben des Schrankbodens ausgeglichen. Die gesamte Zubehörserie der Modulgrößen 750 und 500, darunter Stahlböden, Schubladenblöcke, Lochplatten und ausziehbare Regalböden, kann auch für den Schrank verwendet werden.



Regalsystem

Das Regalsystem kann als Kombination aus Schränken und Regalen gebaut und beispielsweise als freistehender Raumteiler dienen. Das System ist in den Standardhöhen 200 und 240 cm lieferbar. Die erhältlichen Breiten sind 80 und 100 cm.



Alle Standard- und Verlängerungsteile enthalten 6 Regalböden.

Basiskombination

Bezeichnung	Maße B x T x H mm	Code
Standardgestell 80/30/200	824 x 300 x 2000	C 313 49 001P
Standardgestell 80/40/200	824 x 400 x 2000	C 314 49 001P
Standardgestell 100/30/200	1024 x 300 x 2000	C 313 49 002P
Standardgestell 100/40/200	1024 x 400 x 2000	C 314 49 003P
Standardgestell 100/50/200	1024 x 500 x 2000	C 315 49 001P
Standardgestell 100/60/200	1024 x 600 x 2000	C 316 49 001P
Standardgestell 80/40/240	824 x 400 x 2400	C 314 49 002P
Standardgestell 100/40/240	1024 x 400 x 2400	C 314 49 004P
Standardgestell 100/50/240	1024 x 500 x 2400	C 315 49 002P
Standardgestell 100/60/240	1024 x 600 x 2400	C 316 49 002P

Anschlusskombination

Bezeichnung	Maße B x T x H mm	Code
Verlängerungsgestell 80/30/200	804 x 300 x 2000	C 323 49 001P
Verlängerungsgestell 80/40/200	804 x 400 x 2000	C 324 49 001P
Verlängerungsgestell 100/30/200	1004 x 300 x 2000	C 323 49 002P
Verlängerungsgestell 100/40/200	1004 x 400 x 2000	C 324 49 003P
Verlängerungsgestell 100/50/200	1004 x 500 x 2000	C 325 49 001P
Verlängerungsgestell 100/60/200	1004 x 600 x 2000	C 326 49 001P
Verlängerungsgestell 80/40/240	804 x 400 x 2400	C 324 49 002P
Verlängerungsgestell 100/40/240	1004 x 400 x 2400	C 324 49 004P
Verlängerungsgestell 100/50/240	1004 x 500 x 2400	C 325 49 002P
Verlängerungsgestell 100/60/240	1004 x 600 x 2400	C 326 49 002P

Alle Standard- und Verlängerungsteile enthalten 6 Regalböden.



Die BTH-Regel

Alle unsere Maßangaben folgen der BTH-Regel, bei der das erste Maß die Breite (B), das mittlere Maß die Tiefe (T) und das letzte Maß die Höhe (H) ist.

Kombination Bezeichnung

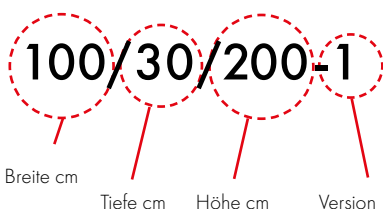

Tragfähigkeit

1000 kg/Teil

Breite 824 mm

150 kg/Regal

Breite 1024 mm

150 kg/Regal

Regalsystem-Kombinationen



100/30/200-8 C 340 07 108

Anz.	Bezeichnung	Maße mm	Code
3	Regalgestell	300 x 2000	830 615-49
8	Regalboden mit Träger	1000 x 300	852 175-49
4	Lochplatte, Rückwand	983 x 500	852 145-07
2	Stützkreuz (Paar) 1000		852 176-49



1. 100/40/200-1 C 344 07 001

Anz.	Bezeichnung	Maße mm	Code
1	Schrank 100/40/200	1030 x 430 x 2010	C 344 07 000
4	Regalboden	1000 x 400	852 231-49



Transport mit dem Gabelstapler

Der Schrank kann mit einem Gabelstapler oder Hubwagen transportiert werden, nachdem die Sockelblende abgenommen wurde. Die Schränke sind mit Einstellschrauben ausgestattet.



2. 100/40/200-4 C 344 07 004

Anz.	Bezeichnung	Maße mm	Code
1	Schrank 100/40/200	1030 x 430 x 2010	C 344 07 000
2	Regalboden	1000 x 400	852 231-49
2	Lochplatte, Rückwand	983 x 500	852 145-07
3	Schublade 400		834 513-49



100/40/200-9 C 340 07 109

Anz.	Bezeichnung	Maße mm	Code
2	Regalgestell	400 x 2000	830 895-49
14	Regalboden	1000 x 400	852 231-49
2	Stützkreuz (Paar) 1000		852 176-49
2	Lochplatte, Rückwand	983 x 500	852 145-07
1	Schrank 100/40/200	1030 x 430 x 2010	C 344 07 000

Das für schwere Lasten ausgelegte Regalsystem umfaßt eine große Anzahl an Einzel-Komponenten, die individuell zusammengestellt werden können.

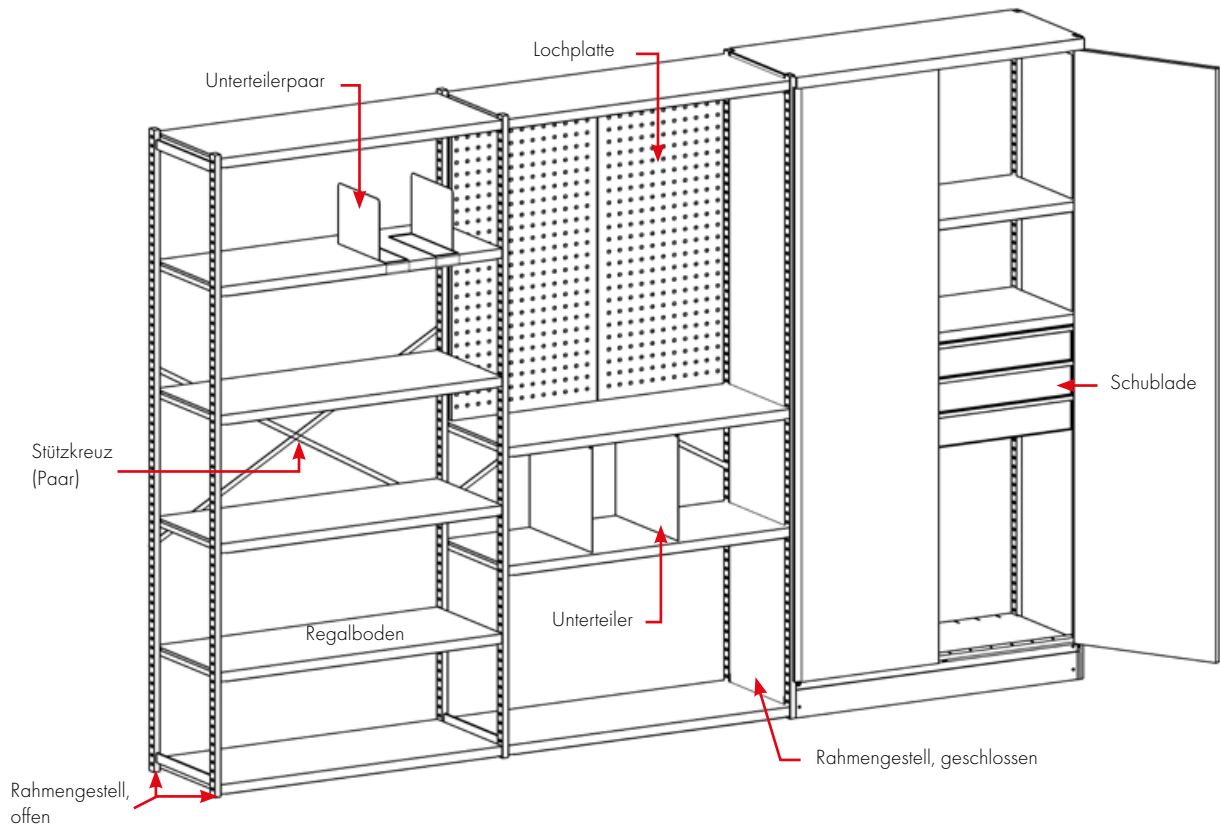

Regal - Einzel-Komponenten

Bezeichnung	Maße T x H mm	Code
Rahmengestell, offen	300 x 2000	830 615-49
Rahmengestell, offen	400 x 2000	830 895-49
Seitenwand	400 x 2000	859 440-49
Rahmengestell, offen	500 x 2000	851 719-49
Seitenwand	500 x 2000	859 450-49
Rahmengestell, offen	600 x 2000	851 725-49
Seitenwand	600 x 2000	859 460-49
Rahmengestell, offen	400 x 2400	851 717-49
Rahmengestell, offen	500 x 2400	851 721-49
Rahmengestell, offen	600 x 2400	851 724-49
Stützkreuz (Paar) 1000		852 176-49
Schrank 100/40/200	1030 x 430 x 2010	C 344 07 000
Schrank 100/50/200	1030 x 530 x 2010	C 345 07 000
Schrank 100/60/200	1030 x 630 x 2010	C 346 07 000
Rückwand 1000	1000 x 2000	859 447-49
Lochplatte für Seitenwand 400	340 x 2000	830 917-07
Schraubensatz (Rücken-an-Rücken-Montage)		838 440-51
Lochplatte 1000	983 x 500	852 145-07
Zusätzliche Stütze für Regalboden 1000		852 267-49

Schubladen und Einsatzkombinationen

Bezeichnung	Maße B x T x H mm	Tragfähigkeit kg	Code
Schublade 100/100, für Schrank mit 400 Tiefe	920 x 345 x 107	30	834 513-49
Schublade 100/100, für Schrank mit 500 Tiefe	920 x 345 x 107	30	834 514-49
① Längsunterteiler und Querunterteiler			834 507-49
② Längsunterteiler und Querunterteiler			834 508-49
③ Längsunterteiler und Querunterteiler			834 509-49
④ Greifschalen			834 512-00

Regalböden

Bezeichnung	Maße B x T mm	Tragfähigkeit kg	Code
Regalboden	800 x 300	150	852 235-49
Regalboden	800 x 400	150	852 234-49
Regalboden	1000 x 300	150	852 175-49
Regalboden	1000 x 400	150	852 231-49
Regalboden	1000 x 500	150	852 185-49
Regalboden	1000 x 600	150	852 187-49

Unterteiler für Regalböden

Bezeichnung	Maße T x H mm	Code
Unterteiler (Paar)	190 x 285	861 116-49
Unterteiler (Paar)	190 x 385	861 118-49
Unterteiler 400	400 x 180	832 839-49
Unterteiler 400	400 x 260	832 847-49
Unterteiler 400	400 x 370	832 855-49
Unterteiler 500	500 x 260	852 271-49
Unterteiler 500	500 x 370	852 273-49
Unterteiler 600	600 x 260	852 797-49
Unterteiler 600	600 x 370	852 798-49

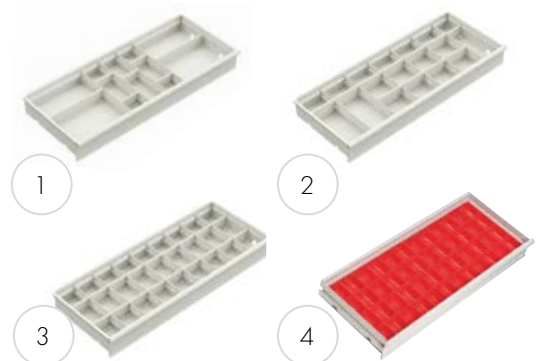

Schwerlastregalsystem

Unser spezielles Schwerlastregalsystem mit einer max. Tragfähigkeit von 400 kg pro Regalboden ist für die Lagerung von großen und schweren Gegenständen geeignet. Seine Tiefe beträgt 70 cm. Das Aufbewahrungssystem kann aus einer Kombination aus Schränken, Schubladen und Regalen zusammengestellt werden. Das Schwerlastregalsystem hat eine Höhe von 200 cm und ist in zwei Breiten erhältlich: 75 cm und 95 cm.



Alle Regal- und Verlängerungsgestelle beinhalten 6 Regalböden



Basiskombination

Bezeichnung	Maße B x T x H mm	Code
Regalgestell, offen	750 x 714 x 2000	C 375 49 001
Regalgestell, geschlossen*	750 x 714 x 2000	C 376 49 001
Regalgestell, offen	950 x 714 x 2000	C 395 49 001
Regalgestell, geschlossen*	950 x 714 x 2000	C 396 49 001

*Das geschlossene Regalgestell enthält eine Rückwand und geschlossene Seitenwände.

Anschlusskombination

Bezeichnung	Maße B x T x H mm	Code
Regalgestell, offen	705 x 714 x 2000	C 377 49 001
Regalgestell, geschlossen*	705 x 714 x 2000	C 378 49 001
Regalgestell, offen	905 x 714 x 2000	C 397 49 001
Regalgestell, geschlossen*	905 x 714 x 2000	C 398 49 001

*Das geschlossene Regalgestell enthält eine Rückwand und geschlossene Seitenwände.



Die BTH-Regel

Alle unsere Maßangaben folgen der BTH-Regel, bei der das erste Maß die Breite (B), das mittlere Maß die Tiefe (T) und das letzte Maß die Höhe (H) ist.

Tragfähigkeit

max. 2000 kg/Regalsystem

Breite 750 mm

400 kg/Regalboden

Breite 950 mm

350 kg/Regalboden

Kombinationsbeispiele für Schwerlastregalsysteme



95/200-1 C 395 49 001

Anz.	Bezeichnung	Maße mm	Code
2	Regalgestell/offen	714 x 2000	852 002-49
6	Regalboden 90	860 x 714	852 012-49
1	Stützkreuz (Paar)		851 671-49



75/200-2 C 377 07 002

Anz.	Bezeichnung	Maße mm	Code
2	Boden/Abdeckung 70	660 x 714	852 004-49
1	Rückwand 70	740 x 1990	852 009-49
2	Regalgestell, geschlossen	714 x 2000	852 449-49
5	Regalboden 70	660 x 714	852 003-49
1	Tür (Paar)	700 x 2000	852 000-07

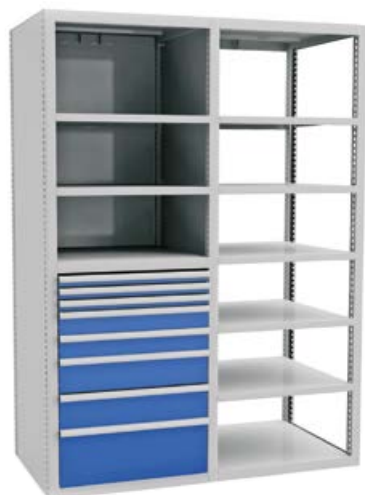

75/200-8 C 399 07 008

Anz.	Bezeichnung	Maße mm	Code
1	Regalboden mit Schloss	660 x 714	852 007-49
1	Regalgestell/offen	714 x 2000	852 002-49
4	Boden/Abdeckung 70	660 x 714	852 004-49
7	Regalboden 70	660 x 714	852 003-49
1	Schlosselement		851 675-49
2	Regalgestell, geschlossen	714 x 2000	852 449-49
3	Schublade 70/50	612 x 612 x 50	833 967-07
2	Schublade 70/100	612 x 612 x 100	833 975-07
2	Schublade 70/150	612 x 612 x 150	833 983-07
1	Schublade 70/250	612 x 612 x 250	833 991-07
1	Rückwand 70	740 x 1990	852 009-49



75/200-9 C 399 07 009

Anz.	Bezeichnung	Maße mm	Code
1	Regalboden mit Schloss	660 x 714	852 007-49
4	Boden/Abdeckung 70	660 x 714	852 004-49
7	Regalboden 70	660 x 714	852 003-49
3	Rahmengestell, geschlossen	714 x 2000	852 449-49
3	Schublade 70/50	612 x 612 x 50	833 967-07
2	Schublade 70/100	612 x 612 x 100	833 975-07
2	Schublade 70/150	612 x 612 x 150	833 983-07
1	Schublade 70/250	612 x 612 x 250	833 991-07
2	Rückwand 70	740 x 1990	852 009-49
1	Tür (Paar)	700 x 2000	852 000-07
1	Schlosselement		851 675-49

Kombination Bezeichnung

95/200-1

Breite cm

Höhe cm

Version

Das Schwerlastregalsystem umfaßt eine große Anzahl an Einzel-Komponenten, die zu einer individuellen Lösung zusammengestellt werden können.

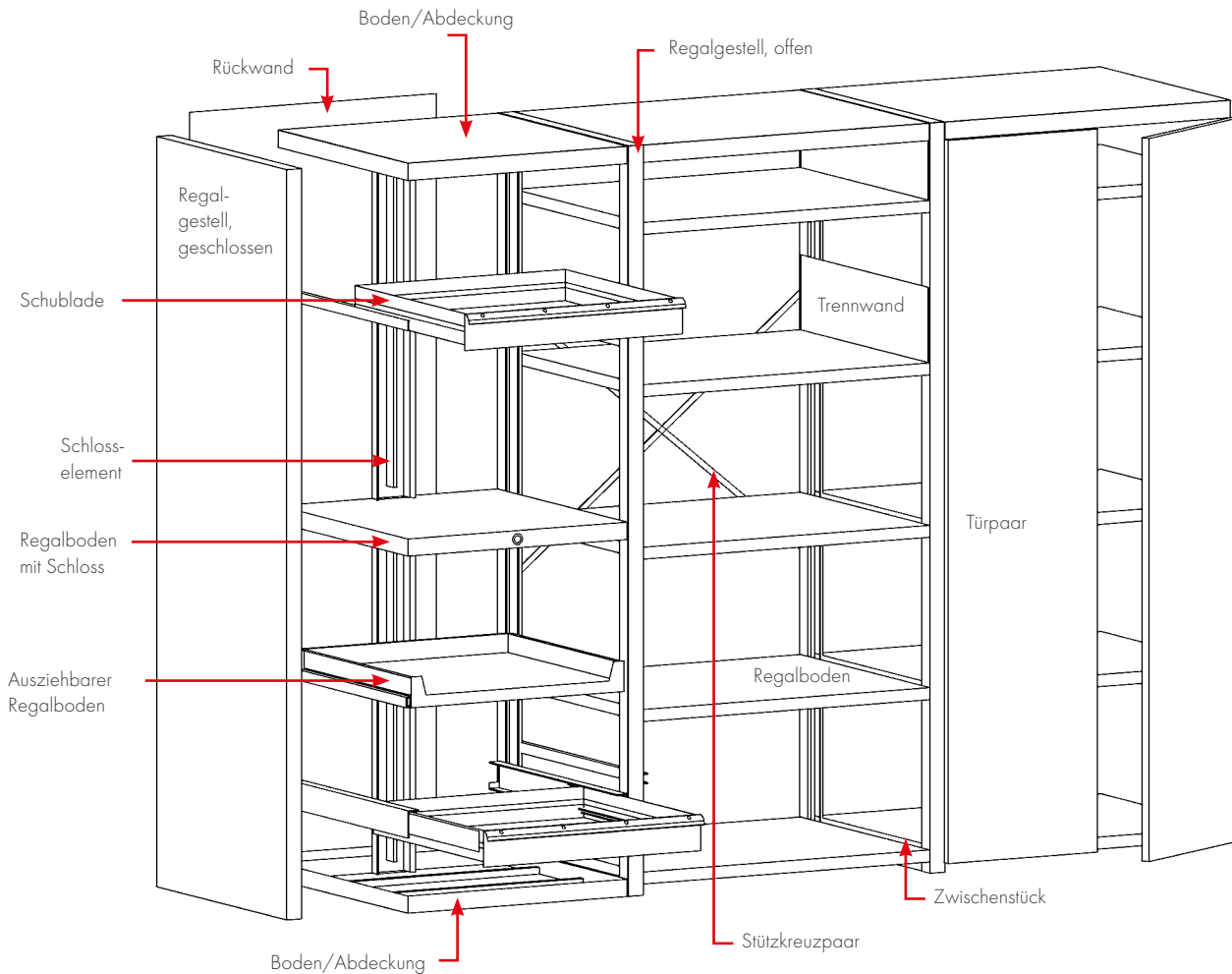

Schwerlastregalsystem / Einzel-Komponenten

Bezeichnung	Maße , B x T mm	Trag- fäh. kg	Code
Regalgestell/offen	714 x 2000		852 002-49
Regalgestell, geschlossen	714 x 2000		852 449-49
Boden/Abdeckung 70	660 x 714		852 004-49
Boden/Abdeckung 90	860 x 714		852 013-49
Stützkreuz (Paar)			851 671-49
Rückwand 70	740 x 1990		852 009-49
Rückwand 90	940 x 1990		852 016-49
Regalboden 70	660 x 714	400	852 003-49
Regalboden 90	860 x 714	350	852 012-49
Tür (Paar)*	700 x 2000		852 000-07
Tür (Paar)*	900 x 2000		852 011-07
Regalboden mit Schloss 70*	660 x 714		852 007-49
Regalboden mit Schloss 90*	860 x 714		852 015-49
Schlosselement	1000		851 675-49

*Tür/Regalboden mit Schloss

Schwerlastregalsystem – Schubladen

Bezeichnung	Maße B x T x H mm	Effektive Höhe mm	Trag- fäh. kg	Auszug %	Code
Schublade 70/50	612 x 612 x 50	35	75	100	833 967-07
Schublade 70/75	612 x 612 x 75	60	75	100	833 401-07
Schublade 70/100	612 x 612 x 100	85	75	100	833 975-07
Schublade 70/125	612 x 612 x 125	110	75	100	833 320-07
Schublade 70/150	612 x 612 x 150	135	75	100	833 983-07
Schublade 70/250	612 x 612 x 250	235	75	100	833 991-07
Ausziehbarer Regalboden 70	612 x 612 x 85		75	100	85 2017-07
Schublade 90/75	860 x 612 x 75	49	75	100	854 262-07
Schublade 90/100	860 x 612 x 100	74	75	100	854 246-07
Schublade 90/150	860 x 612 x 150	124	75	100	854 248-07
Schublade 90/250	860 x 612 x 250	224	75	100	854 249-07



Wenn Sie Schubladen und ausziehbare Regalböden mit einer Belastbarkeit von 200 kg bestellen möchten, setzen Sie einfach ein „H“ hinter die Artikelnummer (nicht erhältlich für Schubladen 70/50).

Regalschränke

Regalschränke aus epoxydpulverbeschichtetem Stahl. Rahmen lichtgrau RAL 7035. Die Türen sind wahlweise in blau (RAL 5007) oder grau (RAL 7035) erhältlich. Der Schrank verfügt über 2 stabile Flügeltüren mit bündig anliegendem Griff. 2 Schlüssel im Lieferumfang enthalten. Der leere Regalschrank kann mittels Gabelstapler bewegt werden. Nivellierschrauben unter dem Schrank sorgen für eine gerade Ausrichtung auf dem Boden. Die Regalschränke werden vormontiert geliefert.

Tragfähigkeit: 150 kg/Regalboden, 600 kg/Regalschrank.



Einfacher Transport mit Palettenhubwagen

Der leere Schrank kann nach Entfernen der Sockelblende mit einem Hubwagen oder Gabelstapler bewegt werden. Einstellschrauben zum Justieren der Schränke vorhanden.



Bezeichnung	Maße B x T x H mm	Code
Regalschrank 100/40/200	1030 x 430 x 2010	SC10040200-07
Regalschrank 100/50/200	1030 x 530 x 2010	SC10050200-07
Regalschrank 100/60/200	1030 x 630 x 2010	SC10060200-07

4 Regalböden im Lieferumfang enthalten. Weitere Regalböden auf Seite 80.



Die BTH-Regel

Alle unsere Maßangaben folgen der BTH-Regel, bei der das erste Maß die Breite (B), das mittlere Maß die Tiefe (T) und das letzte Maß die Höhe (H) ist.

Kombination Bezeichnung

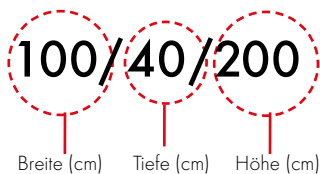

Tragfähigkeit

150 kg/Regalboden

600 kg/Schrank



Aufbewahrungs- und Aufladeschrank

Ein Aufbewahrungs- und Aufladeschrank ist ideal zur Aufbewahrung persönlicher Wertsachen während des Arbeitstages und bietet zugleich eine Möglichkeit, Handys, Tablet-PCs und Laptops aufzuladen. Der Aufbewahrungs- und Aufladeschrank verfügt über 6 Schranktüren und jeder Schrank ist mit einer Zweifachsteckdose und einem sicheren elektronischen Codeschloss ausgestattet. Dieses elektronische Schließsystem ersetzt Schlüssel mit Zahlencode.

Das Schließsystem wird mit 2 AAA Batterien betrieben und ist somit von einer externen Stromversorgung unabhängig. Aufgrund eines automatischen Energiesparmodus (Schlafmodus), halten die Batterien lange und selbst wenn die Batterieleistung niedrig ist kann das Schloss noch bis zu 300 Mal geöffnet werden.

Der Aufbewahrungs- und Aufladeschrank ist aus Epoxidharz-pulverbeschichtetem Stahl gefertigt. Die Gestelle sind in hellgrau RAL 7035 und die Türen entweder in hellgrau RAL 7035 oder in rot RAL 3002 lackiert. Auf der Rückseite der jeweiligen Schrankfächer befindet sich eine Perforation zur Belüftung. Die Innenmaße der Schrankfächer sind T x B x H 430 x 310 x 205 mm. Die Aufbewahrungs- und Aufladeschränke werden zusammengebaut geliefert.

Bezeichnung	Größe B x T x H mm	Innenmaße in mm	Code
Aufbewahrungs- und Ladeschrank, Türen grau	350 x 540 x 1525	310 x 430 x 205	SCC-41
Aufbewahrungs- und Ladeschrank, Türen rot	350 x 540 x 1525	310 x 430 x 205	SCC-25



Industrieschränke

Mit dem passenden Zubehör lassen sich vielseitige Aufbewahrungslösungen konzipieren. Die Treston-Industrieschränke verfügen über eine große Auswahl an nützlichem Zubehör.



NEU: Alle Schränke sind auch als Variante mit einem praktischen Drehgriff mit integriertem Schloss (T) oder mit einem digitalen Code-Schloß (E) erhältlich.

Bitte setzen Sie bei Ihrer Bestellung entweder ein "T" für Schloß mit Drehgriff oder ein "E" für Digitalschloß hinter die Artikelnummer (z. B. C309 07 000 T).



T = Schloß mit Drehgriff.



E = Digitales Code-Schloß

Beide Schloß-Alternativen auch für Industrieregale und Schwerlastregal-Systeme erhältlich.

Industrieschrank-Kombinationen



55/100-1 C 301 07 001

Anz.	Bezeichnung	Code
1	Schrankrahmen 55/100	C 301 07 000
2	Regalboden 55	854 349-49

(Schloß mit Drehgriff nicht erhältlich)



80/100-1 C 305 07 001

Anz.	Bezeichnung	Code
1	Schrankrahmen 80/100	C 305 07 000
2	Regalboden 80	854 345-49



80/100-2 C 305 07 002

Anz.	Bezeichnung	Code
1	Schrankrahmen 80/100	C 305 07 000
2	Regalboden 80	854 345-49
1	Schublade 80	854 346-49

Kombination Bezeichnung

55/100-1

Breite (cm) Höhe cm Version

Schranktiefe: 425 mm



Praktisch!

Die Oberseite der 100 cm hohen Schränke ist mit einer Rollschutzleiste und einer Gummimatte ausgestattet, die als zusätzliche Arbeitsfläche dient.



PC-Schrank

Computerschranke schützen Geräte selbst bei härtesten Bedingungen vor Staub und Schmutz. Unsere PC-Schränke haben einen Ventilator und sind mit einem Luftfilter ausgestattet, der vor Staubeintritt schützt. Im PC-Schrank hat ein Monitor mit einer Größe von maximal 26" Platz.

Bezeichnung	Maße B x T x H mm	Code
PC-Schrank*	800 x 500 x 1600	854 358-49
PC-Schrank (ohne Energieversorgungsleiste)	800 x 500 x 1600	854 364-49

* inkl. Energieleiste mit 8 Steckdosen und Ein-Aus-Schalter
Artikel-Nummer 910 51 001 (siehe Seite 25).

(Schloß mit Drehgriff nicht erhältlich)



55/160-1 C 303 07 001

Anz.	Bezeichnung	Code
1	Schrankrahmen 55/160	C 303 07 000
3	Regalboden 55	854 349-49

(Schloß mit Drehgriff nicht erhältlich)

80/160-1 C 307 07 001

Anz.	Bezeichnung	Code
1	Schrankrahmen 80/160	C 307 07 000
3	Regalboden 80	854 345-49

80/160-2 C 307 07 102

Anz.	Bezeichnung	Code
1	Schrankrahmen 80/160	C 307 07 000
2	Regalboden 80	854 345-49
4	Aufhängeleisten, M750	859 151-49
21	Lagersichtkasten	1015-5
5	Lagersichtkasten	1525-5

80/160-3 C 307 07 003

Anz.	Bezeichnung	Code
1	Schrankrahmen 80/160	C 307 07 004
3	Regalboden 80	854 345-49
1	Ausziehbarer Regalboden 80	854 347-49

(Schloß mit Drehgriff nicht erhältlich)



Mehr Platz für Werkzeuge

Durch die Montage der Lochplatte 854 353-07 an der Tür oder der Seitenwand des Schrank 80 kann der Stauraum für Werkzeuge wesentlich vergrößert werden.

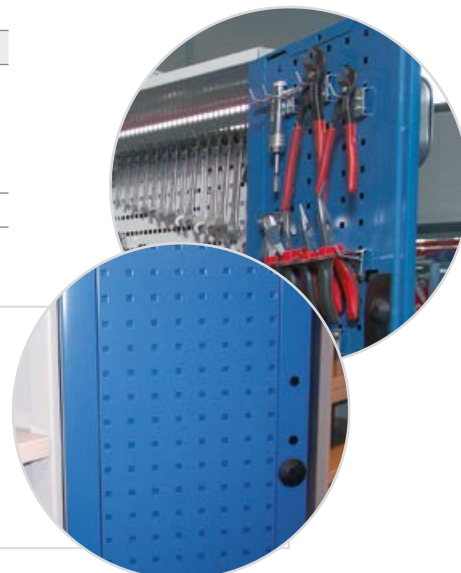



Transport mit dem Gabelstapler

Der Schrank kann mit einem Gabelstapler oder Hubwagen transportiert werden, nachdem die Sockelblende abgenommen wurde. Die Schränke sind mit Einstellschrauben ausgestattet.



80/200-1 C 309 07 001

Anz.	Bezeichnung	Code
1	Schrankrahmen 80/200	C 309 07 000
4	Regalboden 80	854 345-49



80/200-2 C 309 07 102

Anz.	Bezeichnung	Code
1	Schrankrahmen 80/200	C 309 07 000
2	Schublade 80	854 346-49
2	Regalboden 80	854 345-49
5	Kunststoffkasten 1525-5	806 208-00
1	Aufhängeleiste, M750	859 151-49
1	Ausziehbarer Regalboden 80	854 347-49
1	Lochplatte 718 x 612	861 512-07
2	Lochplatte 288 x 712	854 353-07
1	Stützfüße (Paar)	864 730-49



80/200-3 C 309 07 103

Anz.	Bezeichnung	Code
1	Schrankrahmen 80/200	C 309 07 000
2	Schublade 80	854 346-49
2	Regalboden 80	854 345-49
3	Unterteiler H 370/400	832 855-49
1	Lochplatte 736x 640	835 633-07
1	Ausziehbarer Regalboden 80	854 347-49
1	Stützfüße (Paar)	864 730-49
1	Unterteiler (Paar)	861 116-49
1	Schublade für Hängeordner	854 348-49



Ausziehbarer Regalboden für den Schrank

Wenn der Schrank zur Aufbewahrung von Ordnern verwendet wird, ist ein ausziehbarer Regalboden vorteilhaft. Diese Regalböden ermöglichen das mühelose Durchblättern von Ordnern.



Zubehör für Industrieschränke

Das gesamte M750-Zubehör eignet sich für den Schrank 80 und ist einfach zu montieren.

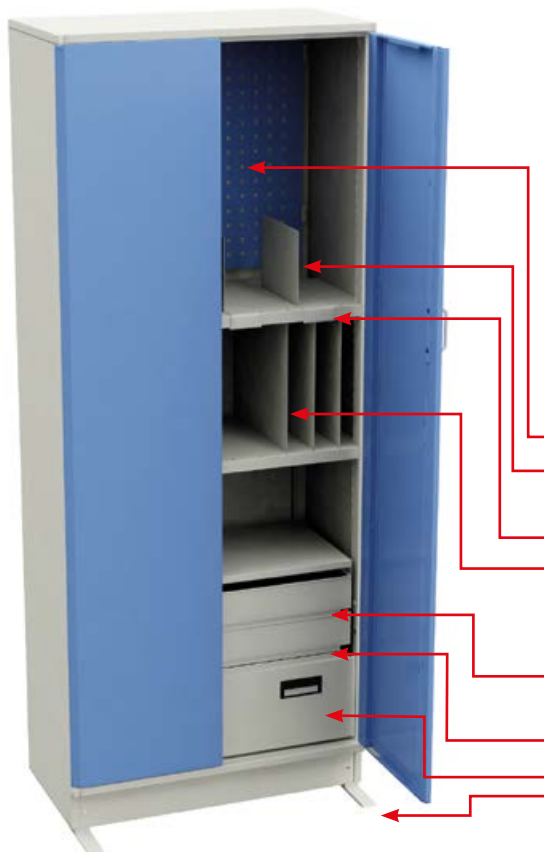

Schrankschrauben

Bezeichnung	Maße B x T x H mm	Code
Schrankschrauben 55/100	550 x 425 x 1000	C 301 07 000
Schrankschrauben 80/100	800 x 425 x 1000	C 305 07 000
Schrankschrauben 55/160	550 x 425 x 1600	C 303 07 000
Schrankschrauben 80/160	800 x 425 x 1600	C 307 07 000
Schrankschrauben 80/160, Halbtüren	800 x 425 x 1600	C 307 07 004
Schrankschrauben 80/200	800 x 425 x 2000	C 309 07 000

Schrankschrauben können auch mit einem Drehgriff mit integriertem Schloß bestellt werden. Wenn Sie diese Variante wünschen, setzen Sie bei Ihrer Bestellung bitte ein „T“ hinter die Artikelnummer (zum Beispiel: C309 07 000 T).

Schrankschrauben

Bezeichnung	Maße B x T x H mm	Tragfähigkeit kg	Code
Lochplatte für Tür oder Seitenwand	280 x 740		854 353-07
Lochplatte für Rückwand M500	487 x 295		860 951-49
Lochplatte für Rückwand M750	736 x 640		835 633-49
Lochplatte für Rückwand M750	736 x 1003		835 641-49
Unterteiler (Paar)	1 x 285 x 190		861 116-49
Regalboden 55	545 x 391 x 32	100	854 349-49
Regalboden 80	730 x 396 x 32	100	854 345-49
Unterteiler	1 x 400 x 180		832 839-49
Unterteiler	1 x 400 x 260		832 847-49
Unterteiler	1 x 400 x 370		832 855-49
Ausziehbarer Regalboden 80	730 x 362 x 42	30	854 347-49
Schublade 55	480 x 362 x 90	30	854 344-49
Schublade 80	730 x 362 x 90	30	854 346-49
Schublade für Hängeordner	724 x 350 x 240	30	854 348-49
Stützfüße (Paar)	40 x 220 x 6		864 730-49
Aufhängeleiste M750	742 x 100	50	859 151-49

Kegelhalter mit Haken HSK, Capto, ISO

Bezeichnung	Maße B x T x H mm	Tragfähigkeit kg	Code
Kegelhalter mit Haken	742 x 188 x 90	50	854 430-49

Werkzeughalter

Bezeichnung	Ablagen mit Haken für Anz. Teile	Code
ISO 50	8	837 770-00
HSK 40A/50B	9	854 215-00
HSK 63A/80B	7	854 217-00
HSK 100A/125B	7	854 219-00
Capto C4	9	854 201-00
Capto C5	9	854 202-00
Capto C6	6	854 203-00



Kegelhalter mit Haken

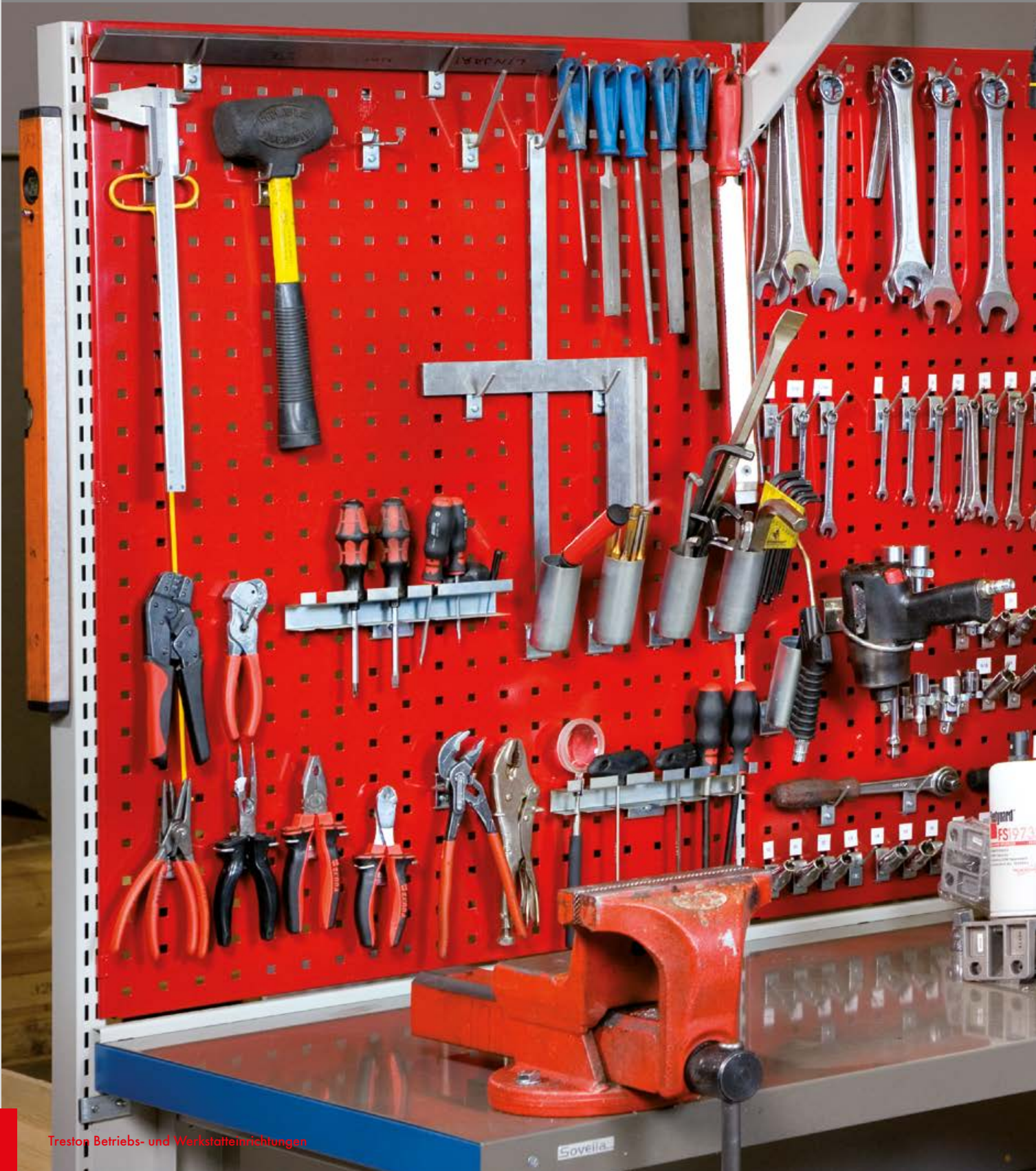

Lochplatten und Werkzeugaufbewahrungssysteme





Lochplatten sind ein fester Bestandteil jeder guten Stauraumlösung

Lochplatten sind Raumteiler und gleichzeitig praktisch für die Aufbewahrung von Werkzeugen und Geräten. Eine Industrietrennwand kann als schallsolierender Raumteiler verwendet werden, indem sie mit schalldämpfenden Matten zwischen den Lochplatten versehen wird.

Ordnung ist Trumpf

Ordnung und Sauberkeit sind erst möglich, wenn jedes Werkzeug seinen Platz hat. Lochplatten und Haken bieten eine praktische und vielseitige Lösung zur Aufbewahrung

von Werkzeugen und Geräten. Lochplatten sind zur direkten Befestigung an der Wand oder zur Befestigung an senkrechten Raster-Profileschienen bzw. Rasterrohren erhältlich.

Haken für schwere Lasten

Die Haken eignen sich für Lasten von bis zu 10 kg.



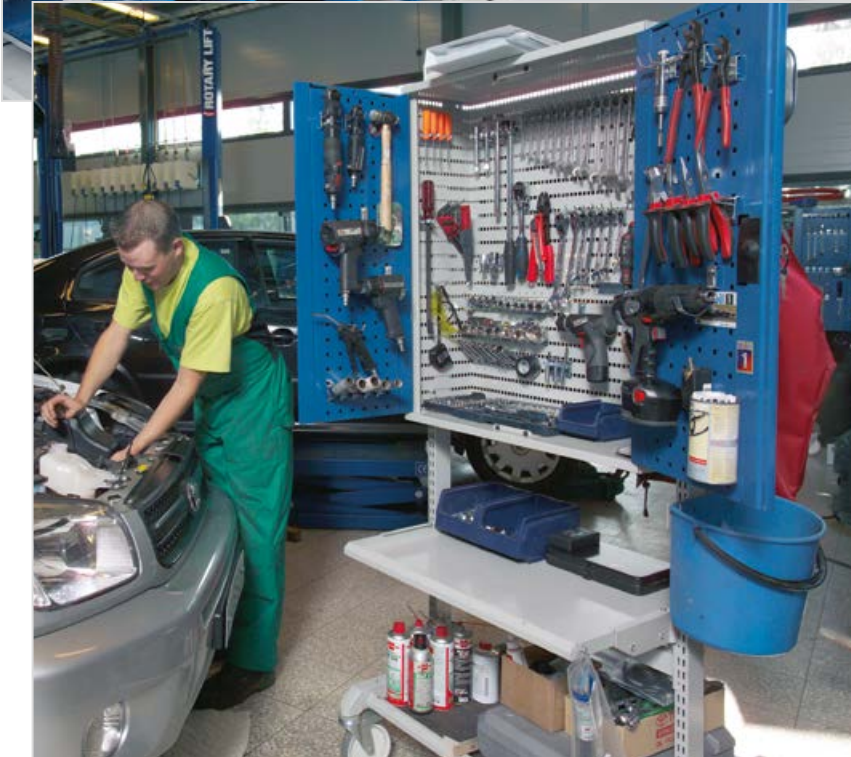

Stahlböden, Aufhängeleisten, Lochplattenrückwände, Wandlochplatten und ein Lochplattenschrank können an den Raster-Profilleisten befestigt werden.

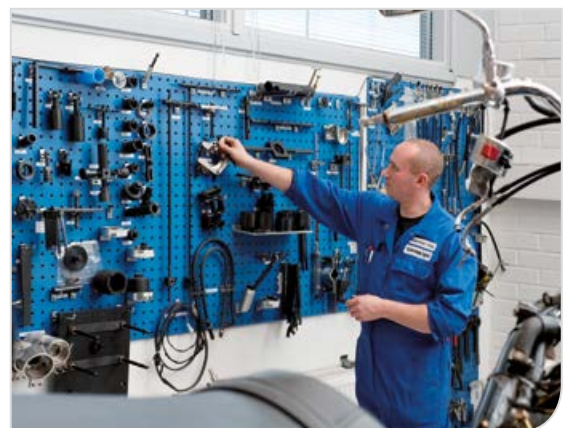

Lochplattenrückwände und Wandlochplatten

Die Lochplattenrückwände werden an den Rasterrohren befestigt oder direkt am TPH-Tisch mit Lochwandhaken. Die Lochplattenrückwände können entweder mit Schrauben direkt an der Wand oder mit Befestigungsklammern an Raster-Profilleisten montiert werden. Die Größe der Perforierung beträgt 9 x 9 mm, das Lochraster von Lochmitte bis Lochmitte beträgt 38 mm.

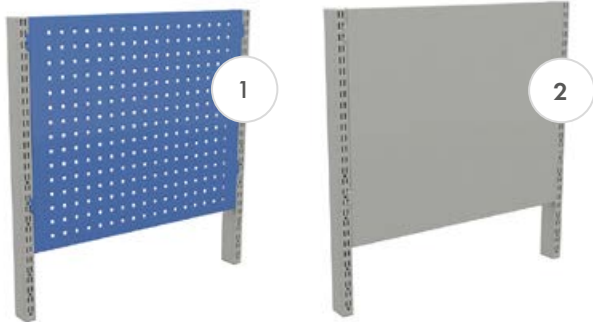

Die Farbkodierung ist in den numerischen Produktcodes enthalten.
 Sie finden ihn entweder am Ende der Codenummer nach einem Bindestrich (z.B. 860 804-49) oder in der Mitte (z.B. C 334-07-000).

1. Lochplatte für Rasterrohre

Bezeichnung	Modul	Maße B x H mm	Code
Lochplatte für Rückwand	M500	468 x 389	861 501-49
Lochplatte für Rückwand	M750	718 x 194	861 510-07
Lochplatte für Rückwand	M750	718 x 389	861 511-49
Lochplatte für Rückwand	M750	718 x 612	861 512-07/-49
Lochplatte für Rückwand, isoliert	M750	718 x 612	861 701-07/-49
Lochplatte für Rückwand	M750	718 x 1003	861 514-07/-49
Lochplatte für Rückwand	M900	871 x 389	861 516-49
Lochplatte für Rückwand	M900	871 x 612	861 517-07/49
Lochplatte für Rückwand	M900	871 x 1003	861 519-07/49
Lochplatte für Rückwand	M1000	968 x 389	861 532-49
Lochplatte für Rückwand	M1000	968 x 612	861 538-07/49
Lochplatte für Rückwand	M1000	968 x 1003	861 535-07
Lochplatte für Rückwand	M1200	1168 x 389	861 533-49
Lochplatte für Rückwand	M1350	1318 x 389	861 521-49
Lochplatte für Rückwand	M1500	1474 x 389	861 526-49
Lochplatte für Rückwand	M1800	1774 x 389	861 531-49

Befestigung an Rasterrohren (siehe Seiten 24).

2. Rückwände für Rasterrohre

Bezeichnung	Modul	Maße B x H mm	Code
Stahlrückwand	M500	468 x 389	861 541-49
Stahlrückwand	M750	718 x 194	861 550-49
Stahlrückwand	M750	718 x 389	861 551-49
Stahlrückwand	M750	718 x 612	861 552-49
Stahlrückwand	M900	871 x 389	861 556-49

Befestigung an Rasterrohren (siehe Seiten 24).

3. Lochplatten für TPH Arbeitstische

Größe B x H mm	Geeignet für	Code
1115 x 750	TPH712	RL120
1415 x 750	TPH715/ 915	RL150
1715 x 750	TPH718/ 918	RL180
Lochwandhaken	TPH	RK1

Montage an TPH Arbeitstischen mit Haken RK1. Auch für Wandmontage mit Schrauben (mitgeliefert) geeignet.

4. Lochplatten zur Wandbefestigung

Bezeichnung	Maße B x H mm	Code
Wandlochplatte	454 x 988	837 369-07
Wandlochplatte	949 x 988	837 334-07
Wandlochplatte	949 x 1444	837 342-07
Wandlochplatte	949 x 1976	837 350-07

Befestigung: mit Schrauben direkt an der Wand.



Industrietrennwände

Die modularen Industrietrennwände können mit dem und können mit dem gesamten M750-Zubehör ausgerüstet werden, das ab Seite 26 aufgeführt ist. Diese Wände können auch als Raumteiler verwendet werden. Sie wirken zudem schall- isolierend. Die verfügbaren Kombinationen besitzen auf beiden Seiten Lochplattenrückwände. Eine Schallsolierung muss bei Bedarf separat bestellt werden.

Industrietrennwände

Bezeichnung	Maße B x H mm	Code
Standardmodul, T-Fuß	780 x 60 x 1850	C 520 07 101
Verlängerungsmodul, T-Fuß	750 x 560 x 1850	C 520 07 102
Verlängerungsmodul, L-Fuß	750 x 310 x 1850	C 520 07 103
Verlängerungsmodul, I-Fuß	750 x 60 x 1850	C 520 07 104

Enthält 6 Lochplattenrückwände, 3 Stck./Seite.
Das Standardmodul enthält zwei Füße. Das Verlängerungsmodul enthält einen Fuß.

Zubehör für Trennwände

Bezeichnung	Maße B x H mm	Code
T-Fuß	1850	836 516-49
L-Fuß	1850	836 532-49
I-Fuß	1850	836 597-49
Querverbinder	750	835 838-49
Eckverbindungspaar		847 615-51
Lochplattenrückwand M750	718 x 17 x 612	861 512-07/-49
Lochplattenrückwand M750, isoliert*	718 x 17 x 612	861 701-07/-49
Obere Abdeckleiste	718 x 65	851 907-07

Für das Wandmodul sind zwei Querverbinder erforderlich.

* Als Isolierungsmaterial wird Polyetherschaum verwendet.

Das gesamte M750-Zubehör ist für Industrietrennwände geeignet.

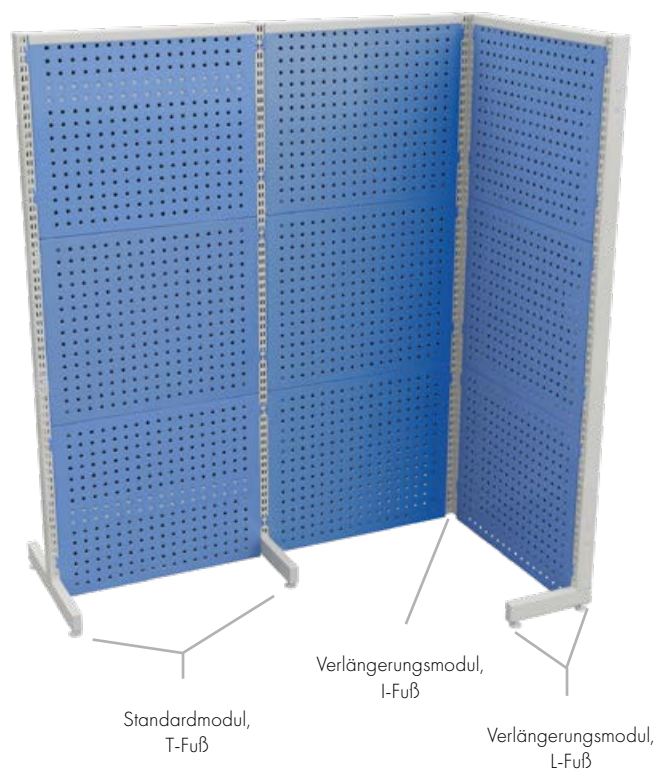

Werkzeugaufbewahrungssystem



Für das Werkzeugaufbewahrungssystem ist eine Standfläche von nur 2 m² erforderlich, doch es bietet 16 m² Lagerraum. Es muss nicht am Boden befestigt werden, da es stabil und frei steht. Am unteren Rand der Wände befindet sich ein Rad, wodurch sie einfach bewegt werden können.

Die Tragfähigkeit beträgt 100 kg/Lochplatte. Enthält 4 Platten; zusätzliche Platten sind verfügbar (separat zu bestellen). Sie können die Kapazität des Werkzeugaufbewahrungssystems durch Hinzufügen von bis zu 10 zusätzlichen Lochplatten erhöhen.

Bezeichnung	Maße B x H mm	Code
Werkzeugaufbewahrungssystem, 4 Platten	1025 x 1035 x 2125	830 518-07
Lochplatte	15 x 949 x 1976	830 682-07



Treston Tower Aufbewahrungs- und Arbeitsstation

Vielseitig zu gestalten und an unterschiedliche Umgebungen und Aufgaben anpassbar. Die Treston Tower Aufbewahrungs- und Arbeitsstation eignet sich beispielsweise ideal für Fahrzeug- und Maschinenmontagelinien, Service- und Wartungsabteilungen sowie für alle Arbeiten, bei denen ein hoher Bedarf an mobilen Aufbewahrungslösungen und Arbeitsstationen in der Nähe des zu bearbeitenden Produkts besteht.

Wenn die Aufnahmekapazität und/oder Tragfähigkeit eines Servicewagens mit Rollen oder eines Schubladenblocks nicht ausreicht und Sie eine mobile, leicht bewegliche Arbeitsstation benötigen, die zudem flexible Ausstattungsmöglichkeiten bietet, dann ist die Treston Tower Aufbewahrungs- und Arbeitsstation die richtige Wahl für Sie.

Rahmen aus pulverbeschichtetem Stahl (dunkelgrau, RAL7045). Zubehörteile und Zusatzprodukte in hellgrau (RAL7035).

Treston Tower Aufbewahrungs- und Arbeitsstation

Bezeichnung	Maße B x T x H mm	Tragfähigkeit kg	Code
Treston Tower Gestell	860 x 880 x 1960	1000	890 700-45
Treston Tower Gestell mit Rollen	860 x 880 x 2105	600	890 701-45



Große Auswahl an Zubehör und Erweiterungsprodukten

Da der Rahmen mit dem M750-Rasterrohrgestell-Modul ausgerüstet ist, sind fast alle Zubehörteile der Modulgröße M750 mit der Treston Tower Aufbewahrungs- und Arbeitsstation kompatibel. Denken Sie auch an die Werkzeughaken (R-Haken) sowie Sichtlagerkästen und Regalkästen.

Beispiele an Zubehör und Erweiterungsprodukten

Bezeichnung	Maße B x T x H mm	Tragfähigkeit kg	Code
1 Durchlaufregal mit Trägern M750*	718 x 830	150	890 710-49
2 Querverbinder, M750**			851 483-49
3 Lochplattenrückwand M750, max 3 Stück / Seite	718 x 612		861 512-49
4 Haken-Set 3 (69 Stück)			855 003-51
Stahlboden M750	740 x 400	50	852 770-49
Aufhängeleiste M750	742 x 100	50	859 151-49
LCD-Monitorhalter an Lochplatte		10	890 715-49
Treston NaturLite LED Seitenleuchte 500	430 x 120 x 50 (+ Befestigung 95/120 mm)		TNL500W

* Ein Durchlaufregal kann zwei Regalkästen mit 400mm Tiefe hintereinander aufnehmen.

** Zur Verwendung mit Durchlaufregalen empfohlen.



SCHAUEN SIE SICH AUCH UNSER VIDEO zu den vielseitigen Einsatzmöglichkeiten der Werkzeugaufbewahrungssysteme an unter: Treston Tower Aufbewahrungs- und Arbeitsstation | <https://vimeo.com/360212786>

Haken und Halterungen

Unsere Auswahl umfasst mehr als 50 verschiedene Arten von Haken für die effiziente und übersichtliche

Aufbewahrung von Werkzeugen. Alle Haken lassen sich leicht an unseren Lochplatten befestigen.



R1



R2



R3

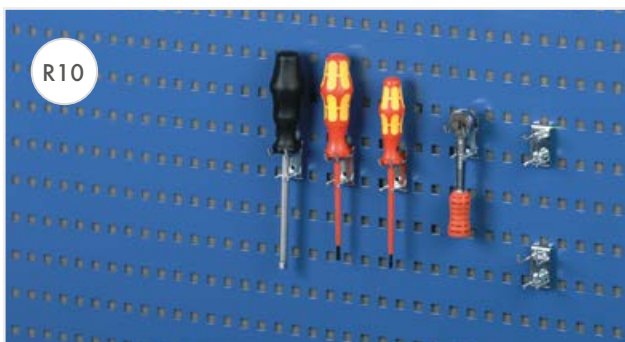

R10



R13

Haken R1

Bezeichnung	L	Ø	Tragfähigkeit kg	Code
Haken R1	30	3	10	853 207-51
Haken R1	50	4	10	853 208-51
Haken R1	50	6	10	853 241-51
Haken R1	80	6	10	853 209-51
Haken R1	100	4	8	853 210-51
Haken R1	100	6	10	853 211-51
Haken R1	150	4	4	853 212-51
Haken R1	150	6	10	853 213-51
Haken R1	200	4	2	853 214-51
Haken R1	200	6	6	853 215-51
Haken R1	300	6	3	853 216-51
Haken R1	300	8	8	853 217-51

L = Hakenlänge mm

Verpackungseinheit = 5 Stück

Haken R2

Bezeichnung	L	Ø	A	Tragfähigkeit kg	Code
Haken R2	33	3	17	10	853 218-51
Haken R2	43	4	25	10	853 219-51
Haken R2	43	4	40	10	853 220-51
Haken R2	100	6	25	10	853 221-51
Haken R2	150	4	16,5	6	853 222-51
Haken R2	150	6	25	10	853 223-51
Haken R2	200	6	25	10	853 224-51

L = Hakenlänge mm

A = lichte Weite mm

Verpackungseinheit = 5 Stück

Haken R3

Bezeichnung	L	Ø	Tragfähigkeit kg	Code
Haken R3	10	6	10	853 225-51
Haken R3	50	6	10	853 226-51

L = Hakenlänge mm

Verpackungseinheit = 5 Stück

Haken R10

Bezeichnung	L	A	Tragfähigkeit kg	Code
Haken R10	28	9	10	853 227-51
Haken R10	33	17	10	853 228-51

L = Hakenlänge mm

A = lichte Weite mm

Verpackungseinheit = 5 Stück

Haken R13

Bezeichnung	L	Ø	Tragfähigkeit kg	Code
Haken R13	157	3	1	853 229-51

L = Hakenlänge mm

Verpackungseinheit = 5 Stück

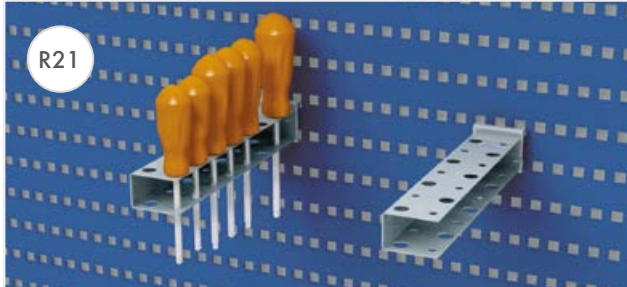
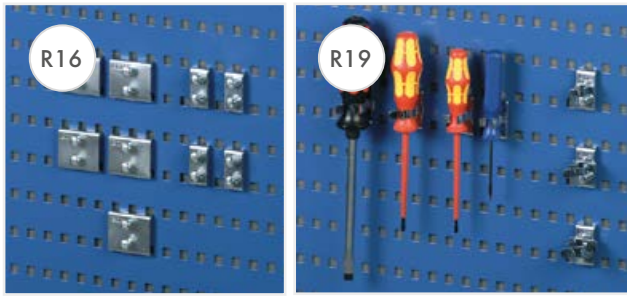

Haken R16

Bezeichnung	L	Tragfähigkeit kg	Code
Haken R16	20	10	831 514-51
Haken R16	46	10	831 506-51

L = Hakenlänge mm

Verpackungseinheit = 1 Stück

Haken R19

Bezeichnung	Ø	Code
Haken R19	13	853 231-51
Haken R19	19	853 232-51
Haken R19	22	853 233-51

Verpackungseinheit = 5 Stück

Haken R21

Bezeichnung	L	Ø	Code
Haken R21	220	12	831 646-51

L = Hakenlänge mm

Verpackungseinheit = 1 Stück

Haken R24

Bezeichnung	L	Ø	Code
Haken R24	65	17	831 700-51
Haken R24	80	26	831 719-51
Haken R24	100	42	852 167-51

L = Hakenlänge mm

Verpackungseinheit = 1 Stück

HakenR26

Bezeichnung	L	Ø	Code
HakenR26	160	10	838 896-51

L = Hakenlänge mm

Verpackungseinheit = 1 Stück

Haken R29

Bezeichnung	L	Tragfähigkeit kg	Code
Haken R29	40	5	853 234-51
Haken R29	60	5	853 235-51
Haken R29	80	10	853 236-51

L = Hakenlänge mm

Verpackungseinheit = 5 Stück

Haken R30

Bezeichnung	L	Ø	Tragfähigkeit kg	Code
Haken R30	35	4	10	853 237-51
Haken R30	85	6	10	853 238-51

L = Hakenlänge mm

Verpackungseinheit = 5 Stück

Haken R33

Bezeichnung	H	Ø	Code
Haken R33	30	90	832 162-51

H = Hakenhöhe mm

Verpackungseinheit = 1 Stück

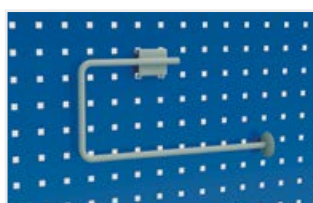
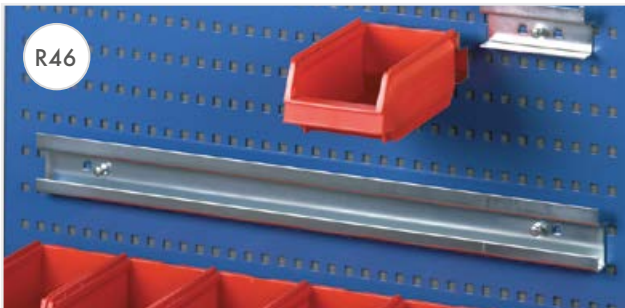
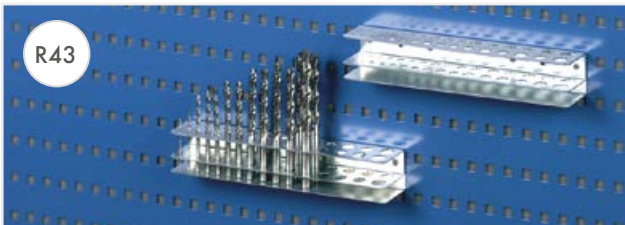
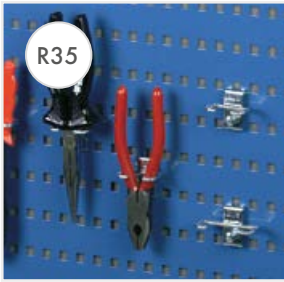

Haken R35

Bezeichnung	L	A	Code
Haken R35	17	35	853 239-51
Haken R35	17	55	853 240-51

L = Hakenlänge mm

A = lichte Weite mm

Verpackungseinheit = 5 Stück

Haken R37

Bezeichnung	Ø	Tragfähigkeit kg	Code
Haken R37	40	10	831 433-51
Haken R37	60	10	831 441-51
Haken R37	80	10	831 603-51

Verpackungseinheit = 1 Stück

Haken R41

Bezeichnung	L	Code
Haken R41	556	838 357-51

L = Hakenlänge mm

Verpackungseinheit = 1 Stück

Haken R42

Bezeichnung	L	Code
Haken R42	238	838 365-51

L = Hakenlänge mm

Verpackungseinheit = 1 Stück

Haken R43

Bezeichnung	L	Code
Haken R43	238	838 373-51

L = Hakenlänge mm

Die Bestellnummer enthält 1 Stück.

Haken R46

Bezeichnung	L		Code
Schiene R46	112	für Greifschalen 1015 und 30-1L	831 794-51
Schiene R46	634	Aufhängeleiste für 6 Greifschalen 1015 und 30-1L	839 086-51

L = Hakenlänge mm

Verpackungseinheit = 1 Stück

Haken R47

Bezeichnung	B x T	Tragfähigkeit kg	Code
Haken R47	350 x 120	4	831 654-49

Verpackungseinheit = 1 Stück

Haken R48

Bezeichnung	B x T x H	Code
Haken R48	235 x 200 x 370	838 380-51

Verpackungseinheit = 1 Stück

Papierrollenträger

Bezeichnung	L	Code
Papierrollenträger	300	854 043-51

L = maximale Rollenbreite mm

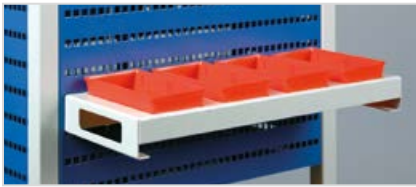

Greifschalenhalter

Weiteres Zubehör

Bezeichnung	Maße B x T x H mm	Tragfähigkeit kg	Code
Halter für vier Greifschalen	456 x 165 x 48	5	854 042-49
Mehrzweckbox	410 x 155 x 90	4	854 041-49
Ordnerbox	466 x 90 x 240	4	854 040-49
LCD-Monitorhalter an Lochplatte	120 x 38 x 150	10	890 715-49



Mehrzweckbox



Ordnerbox



LCD-Monitorhalter an Lochplatte

Haken-Sets

Die gebrauchsfertigen Haken-Sets sind im Nu montiert.

Wählen Sie aus folgenden Optionen die für Ihre Zwecke am besten geeigneten Haken-Sets aus:

- Hakenset 1 Basishakenset für leichte Lasten
- Hakenset 2 Basishakenset für Handwerkzeuge
- Hakenset 3 Hakenset für Werkzeugschrank mit Lochplattenwand
- Hakenset 4 Umfassendes Set für Handwerkzeuge
- Hakenset 5 Hakenset für schwere Werkzeuge in Werkzeugschrank mit Lochplattenwand



Haken-Sets

Anz. der Haken im Set (Code)	Hakensets							
	L mm	Ø mm	A mm	Set 1	Set 2	Set 3	Set 4	Set 5
R1 (853 207-51)	30	3		855 001-51	855 002-51	855 003-51	855 004-51	855 005-51
R1 (853 208-51)	50	4		5	5		10	10
R1 (853 211-51)	100	6						10
R2 (853 218-51)	33	3	17	5	5	5	5	5
R2 (853 219-51)	43	4	25				5	5
R2 (853 220-51)	43	4	40					5
R10 (853 227-51)	28		9					5
R10 (853 228-51)	33		17					5
R19 (853 231-51)		13					5	5
R19 (853 232-51)		19		5	5	5	5	5
R19 (853 233-51)		22			5			5
R21 (831 646-51)	220	12			1			1
R24 (831 719-51)	80	26			1	5	7	3
R24 (852 167-51)	100	42				1	2	3
R29 (853 235-51)	60				5			5
R30 (853 237-51)	35	4		5	5	35	40	10
R33 (832 162-51)	30	90			1	1	2	1
R35 (853 239-51)	17		35		5		5	5
R35 (853 240-51)	17		55					5
R37 (831 441-51)		60			1		3	3
R42 (838 365-51)	35		238		1	1	1	1
R43 (838 373-51)	42		238			1		
Stück				20	45	69	100	107

L = Hakenlänge mm
A = lichte Weite mm

Ersatzteile

Ersatzteile für Schränke	Produkt	Code
Gummimatte 550 x 420	Industrieschrank 55/100	836 716-00
Gummimatte 799 x 420	Industrieschrank 80/100	836 715-00

Ersatzteile für Schubladenblöcke	Produkt	Code
Sockel	Schubladenblock 55	854 101-49
Abdeckung	Schubladenblock 55	854 102-49
Gummimatte 549 x 709	Abdeckung für Schubladenblock 55	836 717-00
Abdeckung mit Gummimatte	Schubladenblock 70	834 904-41
Abdeckung mit Gummimatte	Schrank mit Schiebetüren	852 276-41
Gummimatte 676 x 445	Abdeckung für Schubladenblock 71/79 / Servicewagen-Abdeckung	854 036-00
Abdeckung mit Gummimatte 906 x 736	Schubladenblock 90	854 258-41
Abdeckung mit Gummimatte 1304 x 736	Schubladenblock 130	854 259-41

Ersatzteile Schubladeneinsätze	Produkt	Code
Längsteiler, L=600	für 75 mm hohe Schublade	872 310-49
Längsteiler, L=600	für 100 mm hohe Schublade	872 311-49
Längsteiler, L=600	für 150/200 mm hohe Schubladen	872 312-49
Querteiler, L=100	für 75 mm hohe Schublade	832 525-49
Querteiler, L=150	für 75 mm hohe Schublade	832 526-49
Querteiler, L=300	für 75 mm hohe Schublade	832 527-49
Querteiler, L=100	für 100 mm hohe Schublade	832 528-49
Querteiler, L=150	für 100 mm hohe Schublade	832 529-49
Querteiler, L=300	für 100 mm hohe Schublade	832 530-49
Querteiler, L=100	für 150/250 mm hohe Schubladen	832 533-49
Querteiler, L=150	für 150/250 mm hohe Schubladen	832 531-49
Querteiler, L=300	für 150/250 mm hohe Schubladen	832 532-49
Befestigungsset Querteiler, 12 Stück		853 003-00
Unterteiler-Set Halterung 75	für 75 mm hohe Schubladen	854 282-49
Unterteiler-Set Halterung 100	für 100 mm hohe Schubladen	854 264-49
Unterteiler-Set Halterung 150	für 150 und 250 mm hohe Schubladen	854 265-49
Werkzeugmulde 150/4	150x150 mm, 4x33 Mulden	837 460-00
Werkzeugmulde 150/3	150x150 mm, 3x45 Mulden	837 450-00
Werkzeugmulde 150/2	150x150 mm, 2x70 Mulden	837 430-00
Unterteilerstück, Werkzeugmulde, 33 mm	für Werkzeugmulde 150/4	837 490-00
Unterteilerstück, Werkzeugmulde, 45 mm	für Werkzeugmulde 150/3	837 480-00
Unterteilerstück, Werkzeugmulde, 70 mm	für Werkzeugmulde 150/2	837 470-00

Rollen	Produkt	Code
Rollensatz Ø 100	Schubladenblock 55	852 625-00
Rollensatz Ø 100	Regalwagen	852 768-00
Rollensatz Ø 100	Monteurwagen und TP-Tisch	834 734-00
Rollensatz Ø 125	Basic-Wagen	834 740-00
Rollensatz Ø 100 EGB	Regalwagen	852 774-00
Rollensatz Ø 100 EGB	TP-Tisch	860 429-00
Bockrolle Ø 150	Servicewagen	900 537-00
Bockrolle Ø 160	Schwerlastwagen	900 040-00
Lenkrolle Ø 100	Servicewagen	942 060-00
Lenkrolle Ø 160	Schwerlastwagen	900 041-00
Rolle Ø 100	Werkzeugaufbewahrungssystem	943 690-00



Entdecken Sie auch unsere **Ergonomische Arbeitsplätze**

Prozesse und Produktionsverfahren können sich jederzeit ändern, und ergonomische Bedürfnisse sind von Person zu Person verschieden. Unsere Antwort sind modulare Produktlösungen, die das schnelle, agile Reagieren auf jede neue Situation ermöglichen und dadurch die kontinuierliche Produktion sicherstellen.

Im Hinblick auf die Elektronikindustrie fertigen wir auch Arbeitsstationen mit ESD-Schutz.

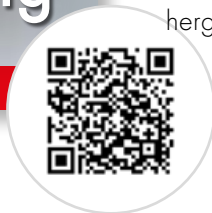

Entdecken Sie ebenfalls unsere **Systeme zur Aufbewahrung von Kleinteilen**

Unsere strapazierfähigen, leicht zu reinigenden Kunststoffschubladen lassen sich in vielfältiger Weise kombinieren. Ebenfalls im Angebot sind diverse Ständer und Wagen, beispielsweise für den effizienten Transport von Werkzeugen und Material.

Aufbewahrungssysteme für die Elektroindustrie runden unser Portfolio ab. Unsere Aufbewahrungssysteme werden zum Teil aus hochaufbereitetem Kunststoff hergestellt.

Eine lange Geschichte in Kürze



Treston ist bereits seit vielen Jahren in der professionellen Gestaltung und Fertigung von Mobiliar tätig und hat mehr als drei Jahrzehnte Erfahrung in der Entwicklung ergonomischer Arbeitsbereiche. Unsere Planungs- und Produktionsstätten befinden sich in Finnland.

Dank unseres globalen Vertriebsnetzes bieten wir unseren Kunden überall in der Welt lokalen Support und Kundendienst. Wir haben Büros in Europa und Nordamerika sowie ein umfangreiches Netzwerk an ausgesuchten Händlern in mehr als 30 Ländern.