

Trennwände Industrie

Gitter- und Vollblechtrennwände
für Lager- und Industriebauten



INHALT

GITTER

- 4 MultiSafe – Lager
- 6 MultiSafe – Datencenter
- 8 MultiSafe – Haustechnik | Aussenbereich
- 10 MultiSafe – Produktion
- 12 MultiSafe – Systeminformationen
- 16 X-Guard – Maschinenschutz
- 20 X-Guard – Systeminformationen
- 22 PaletGuard | PaletShelf – Fallschutz | Gitterregalböden

VOLL- & STAHLBLECH

- 24 MultiGuard – Lager | SelfStorage
- 26 MultiGuard – Systeminformationen
- 28 SL-3000 | VL-3000 – Stahllamellen
- 30 Sigma | Elan | Titan – Stahlblech/Glas isoliert
- 36 Sigma | Elan | Titan – Systeminformationen

DIVERSES

- 38 Aufbewahrung – Gitterschränke | Gitterboxen/Gasflaschendepts
- 40 Gemäldedepotanlagen
- 42 Rohrgeländer
- 44 Rammschutz
- 46 Produktion | Montage | Service





MultiSafe

Lagerbereich
Gitter



Gittertrennwände für den Lagerbereich

Unser robustes Gittertrennwand-System MultiSafe wurde zum effizienten Schutz von Gütern und Einrichtungen entwickelt. Eine Vielzahl von standardisierten Elementen und Fixierungen ermöglicht das Errichten von Trennwänden in allen Breiten und Höhen.



Gittertrennwände für Datacenter

Seit Jahren haben wir uns auf die Absicherung von Cages in Datacenter spezialisiert. Unsere langjährige Kundschaft vertraut unseren qualitativ hervorragenden Produkten und schätzt vor allem unsere zuverlässige und saubere Montagearbeit.

Unsere Monteure wissen bestens Bescheid, wie man sich in Datacenter verhält und welche Sicherheitsansprüche die Kunden an uns stellen.

Das Produkteprogramm der Kern Studer AG ist so vielfältig, dass wir ohne Weiteres sämtliche Kundenwünsche erfüllen können. Seien es Sicherheitsabschrankungen mit Gitter-, Vollblech- oder Plexiglasfüllung, Unterkriechabschrankungen, Kaltgangabtrennungen oder Türsysteme in jeder Ausführung.

MultiSafe

Dienstleistungsbereich | Datacenter
Gitter





Kaltgangabtrennung mit Kunststofflamellen

Gittertrennwände für die Haustechnik

Mit unserem Gittertrennwand-System MultiSafe sichern Sie bestimmte Bereiche vor unbefugtem Zutritt und verhindern unerlaubten Zugriff auf Ihr Eigentum.

Heizungs- und Elektroinstallationen, Serverräume, Klimaanlage und andere Gerätschaften werden mit dieser kostengünstigen Lösung sicher und zuverlässig geschützt.





Gittertrennwände für den Aussenbereich

Die MultiSafe Gittertrennwände sind nicht nur in pulverbeschichteter, sondern auch in feuerverzinkter Ausführung erhältlich. Dadurch ist ein problemloser Einsatz auch im Aussenbereich möglich.

MultiSafe

Haustechnik | Aussenbereich
Gitter



Maschinenschutz für Roboter und Produktionsanlagen

Unsere Maschinenschutz-Trennwandsysteme wurden entwickelt, um allen Anforderungen zu genügen, die heutzutage an eine funktionelle Maschinenschutzeinrichtung gestellt werden. Lückenlose Sicherheit ist eine Selbstverständlichkeit.

Die flexiblen und robusten Baukastensysteme beinhalten eine Vielzahl standardisierter und montagefertiger Gitterelemente in verschiedenen Breiten und Höhen.

Selbstverständlich sind wir auch gerne bereit Sonderanfertigungen nach Ihren Wünschen herzustellen.





MultiSafe

Produktion
Gitter



MultiSafe

Systeminformationen Gitter | Plexi

Systemhöhen MultiSafe

Zehn verschiedene Systemhöhen stehen zur Verfügung. Für grosse Gitterhöhen können auch mehrere Gitterelemente in verschiedenen Höhen übereinander angeordnet werden. Als Sonderausführung können auch Gittertrennwände mit über 10 Meter Höhe gebaut werden, wobei die Trennwandbefestigung je nach baulichen Gegebenheiten angepasst werden muss.



Gesamthöhe	–	1400	2000	2300	2750	3050	3300	3600	3900	4200	4500
Element	750	1300	1900	2200	2650	2950	3200	3500	3800	4100	4400
Bodenabstand	–	100	100	100	100	100	100	100	100	100	100

Türelementhöhe

Flügeltüren	750	1300	1900	2200	1900/2650	2200/2950	1900	2200	1900	2200	2200
Schiebetüren	–	–	1900	2200	1900/2650	2200/2950	1900/3200	2200/3500	1900	2200	2200
freitragende Schiebetüren	–	1300	1900	2200	–	–	–	–	–	–	–

► Sonderhöhen auf Anfrage



Gitterfüllung Höhe (mm)	Breite (mm)												
	250	400	500	600	700	800	900	1000	1100	1200	1300	1400	1500
2200	■	■	■	■	■	■	■	■	■	■	■	■	■
1900	■	■	■	■	■	■	■	■	■	■	■	■	■
1300	■	■	■	■	■	■	■	■	■	■	■	■	■
750	■	■	■	■	■	■	■	■	■	■	■	■	■
Stahlrohrrahmen: 30 x 20 mm vertikal/25 x 15 mm horizontal							Drahtgitter: 3,0 mm vertikal/2,5 mm horizontal						
Maschenweite: 50 x 30 mm							Oberfläche: RAL 9018 papyrusweiss/feuerverzinkt						

Bodenstützen

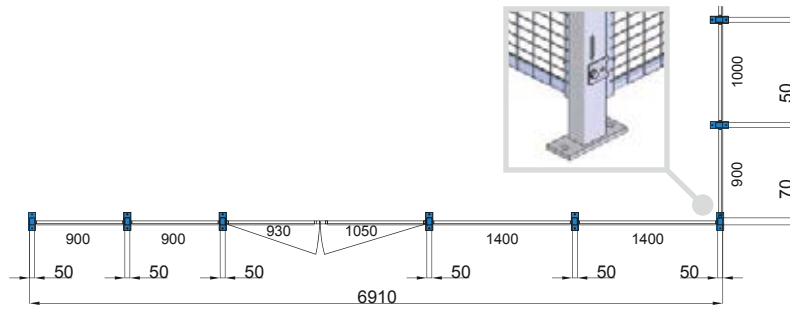
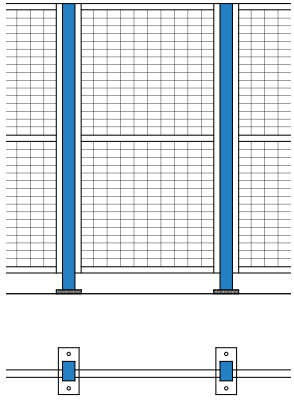

	Breite (mm)									
Stützen (mm)	1400	2000	2300	2750	3050	3300	3600	3900	4200	4500
50 x 50 Easy	✓	✓	✓	-	-	-	-	-	-	-
50 x 70 Standard	✓	✓	✓	✓	✓	✓	✓	-	-	-
50 x 100 Forte	-	-	✓	✓	✓	✓	✓	✓	✓	✓



Teleskopstützen

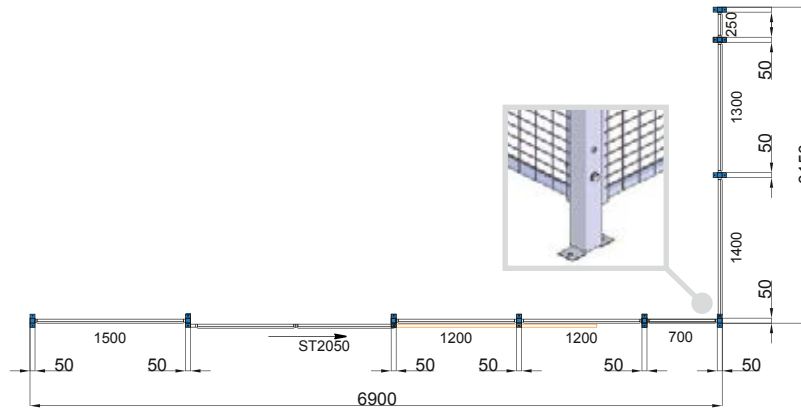
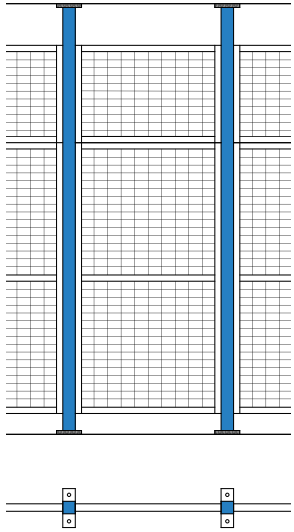

	Breite (mm)	
Stützen (mm)	3000	6000
50 x 50 Easy	✓	✓
50 x 70 Standard	-	✓ (Niedrige Systemhöhe und grosse Raumhöhe)



Boden-/Deckenkonsolen

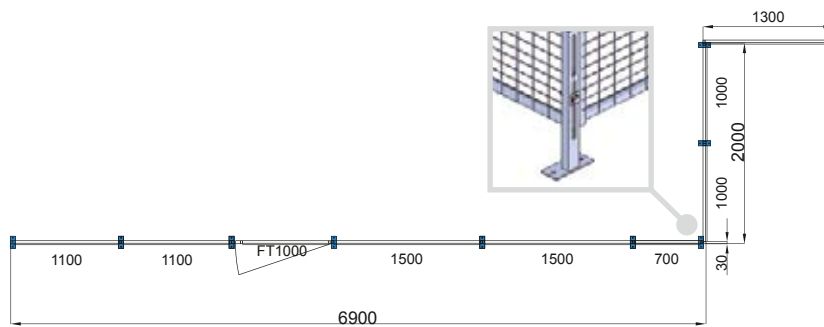
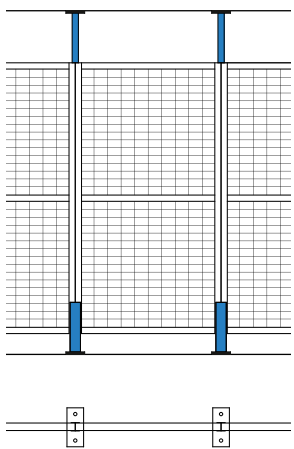

Einsetzbar für Raumhöhen bis 3200 mm.
 Bodenkonsolen stufenlos höhenverstellbar von 10 – 200 mm.
 Besonders geeignet bei Räumlichkeiten mit Bodengefälle.



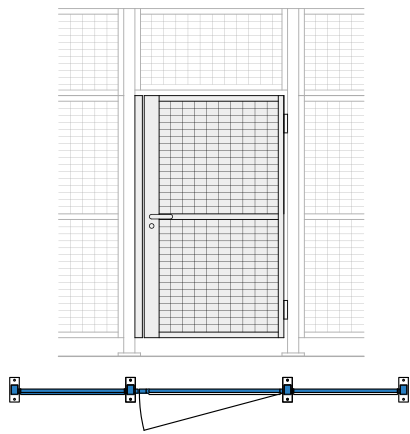

Flügeltüren

Türbreiten		Türhöhen
600 mm	1200 mm	1300 mm *
700 mm	1300 mm	1900 mm
800 mm	1400 mm	2200 mm
900 mm	1500 mm	2650 mm
1000 mm		2950 mm
1100 mm		

* ohne Türsturz

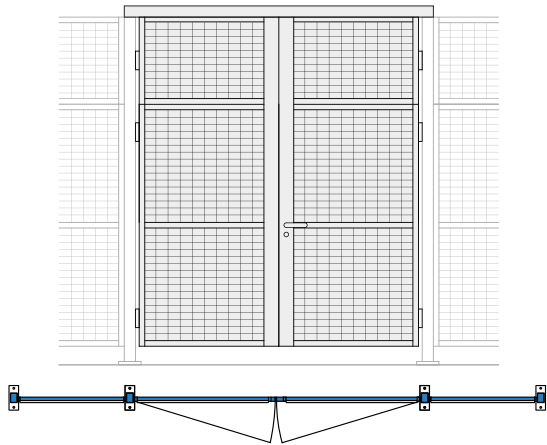

Doppelflügeltüren

Türbreiten		Türhöhen
1710 mm	2910 mm	1300 mm *
1910 mm	3110 mm	1900 mm
2110 mm		2200 mm
2310 mm		2650 mm
2510 mm		2950 mm
2710 mm		

* ohne Türsturz

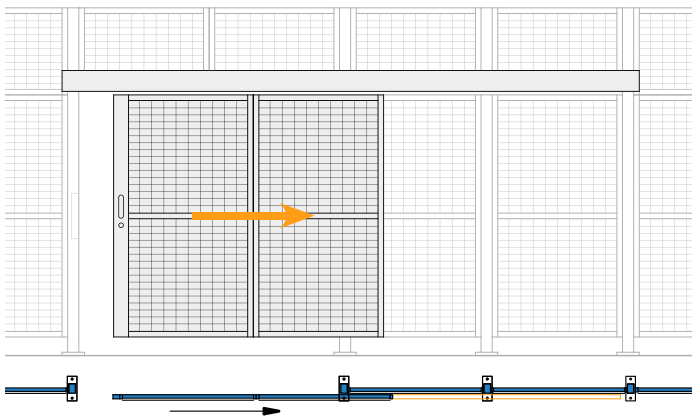

Schiebetüren (mit Gleitschiene über Öffnung)

Türbreiten	Türhöhen
600 – 1500 mm	1900 mm
1600 – 3000 mm	2200 mm
3100 – 4500 mm	2650 mm
	2950 mm
	3200 mm
	3500 mm

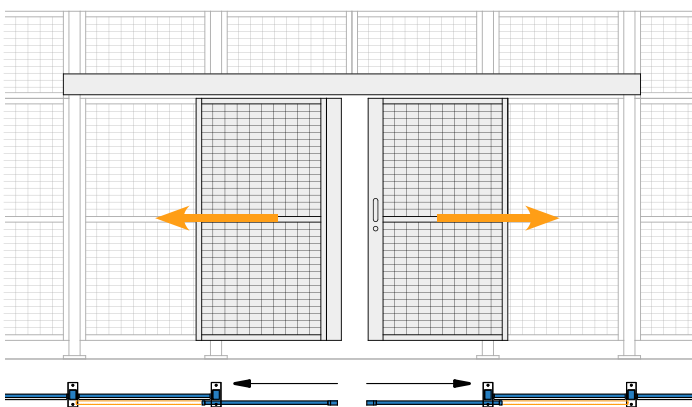

Doppelschiebetüren (mit Gleitschiene über Öffnung)

Türbreiten (Gesamtbreite)	Türhöhen
2 x 800 – 1500 mm (1600 – 3000 mm)	1900 mm
2 x 1600 – 3000 mm (3200 – 6000 mm)	2200 mm
	2650 mm
	2950 mm
	3200 mm
	3500 mm

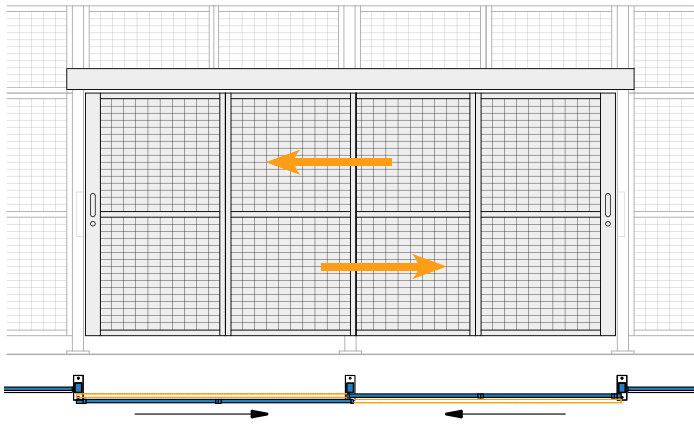

Schiebetüren übereinander laufend (mit Gleitschiene über Öffnung)

Türbreiten (Gesamtbreite)	Türhöhen
2 x 800 – 1500 mm (1600 – 3000 mm)	1900 mm
2 x 1600 – 3000 mm (3200 – 6000 mm)	2200 mm
	2650 mm
	2950 mm
	3200 mm
	3500 mm

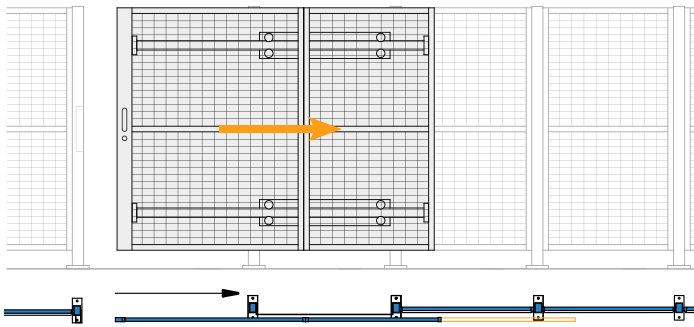

Schiebetüren freitragend (ohne Gleitschiene über Öffnung)

Türbreiten	Türhöhen
600 – 1500 mm	1300 mm
1600 – 3000 mm	1900 mm
	2200 mm

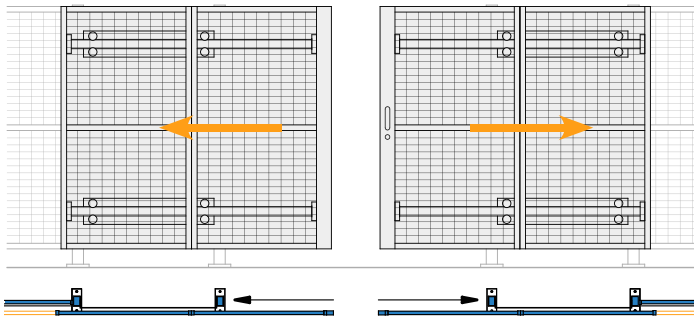

Doppelschiebetüren freitragend (ohne Gleitschiene über Öffnung)

Türbreiten (Gesamtbreite)	Türhöhen
2 x 800 – 1500 mm (1600 – 3000 mm)	1300 mm
2 x 1600 – 3000 mm (3200 – 6000 mm)	1900 mm
	2200 mm

MultiSafe

Systeminformationen
Gitter | Plexi

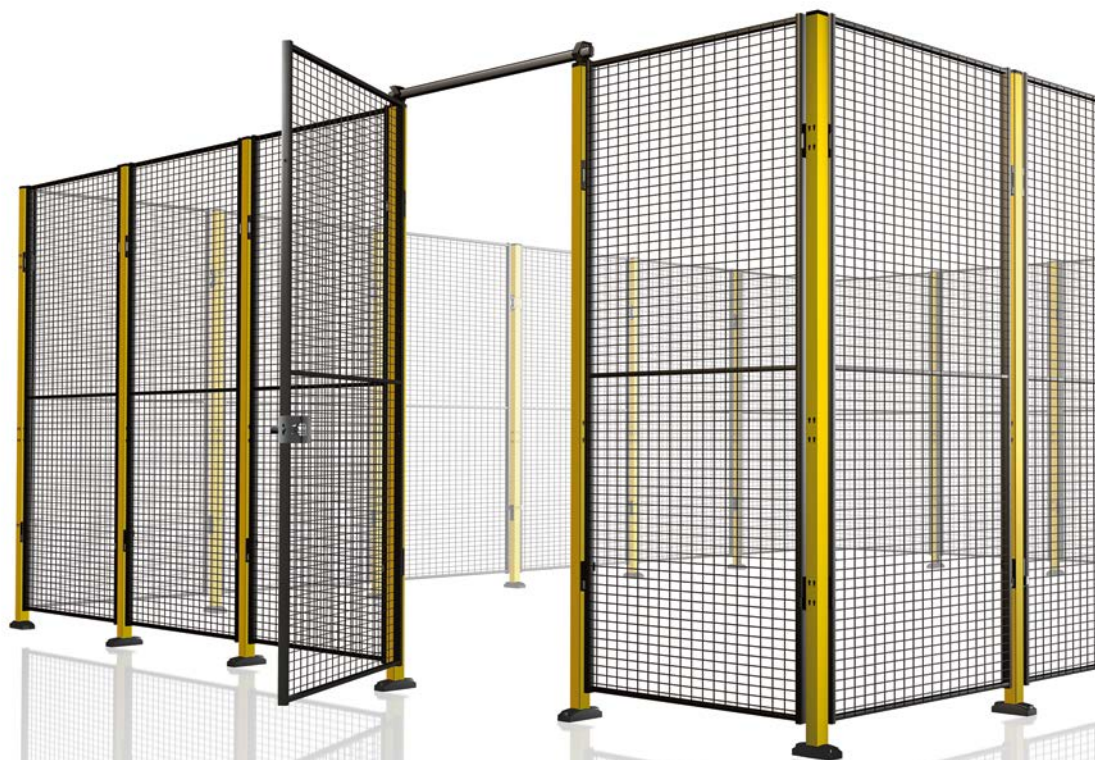

Gittertrennwände für den Maschinenschutz

Das neuentwickelte Maschinenschutz-Trennwandsystem X-Guard entspricht vollumfänglich den europäischen Maschinenrichtlinien MRL 2006/42/EG.

Wir verfügen über langjährige Erfahrungen im Bereich Maschinenschutz und arbeiten kontinuierlich an Innovationen und Verbesserungen um Kunden einen optimalen, sicheren Maschinenschutz anbieten zu können.

X-Guard

Maschinenschutz
Gitter





X-Key

Einzigartiger Schlüssel, mit dem sich ein Wandelement schnell lösen lässt. Sämtliche Befestigungsteile bleiben mit der Schutzeinrichtung verbunden.



Höheneinstellung

Die Türen und Elemente lassen sich bis zu +/- 10 mm in der Höhe justieren.



Eckverbinder 0° – 180°



Obere Halterung mit Klickfunktion



Wandelementhalterung – unten

Bei der Montage leiten die Führungen der unteren Halterung das Wandelement in die richtige Position.

Schutzgitter für Förderanlagen

Gerade im Bereich der Fördertechnik werden hohe Erwartungen an die Flexibilität der Maschinenschutz-Trennwandsysteme gestellt. Sehr oft können die geplanten Gittertrennwände nicht an ihrem vorgesehenen Ort montiert werden, da zum Beispiel Kabelkanäle, Schaltschränke oder Stützen von Stahlbühnen eine Montage an der geplanten Stelle nicht zulassen.

Die Vielzahl an Elementbreiten und -höhen erlaubt ein schnelles Anpassen der Gittertrennwände an immer neue Gegebenheiten.



X-Guard

Schutz von Förder-
und Produktionsanlagen
Gitter



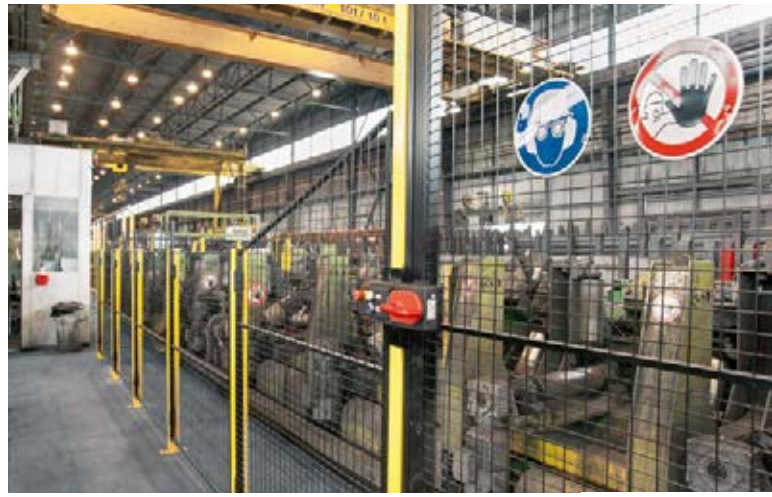

X-Guard

Systeminformationen Gitter | Plexi | Vollblech

Systemhöhen X-Guard

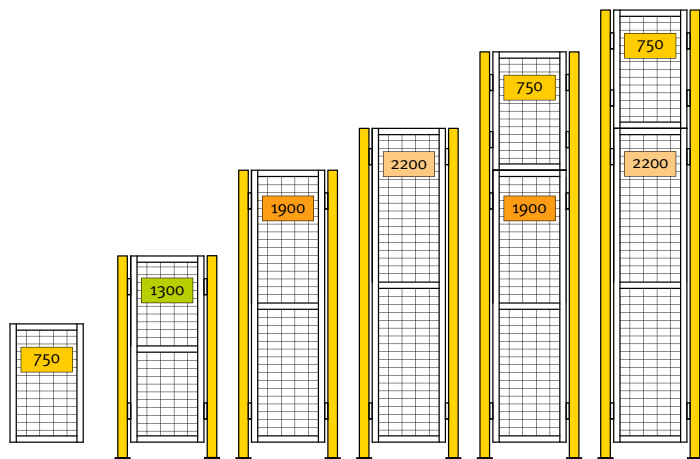

Gesamthöhe	–	1400	2000	2300	2750	3050
Element	750	1300	1900	2200	2650	2950
Bodenabstand	–	100	100	100	100	100

► Türelementhöhen siehe MultiSafe Seite 14 – 15

Bestehend aus:

Mittelstütze	Endstütze
Eckstütze	Türstütze



Bodenstützen

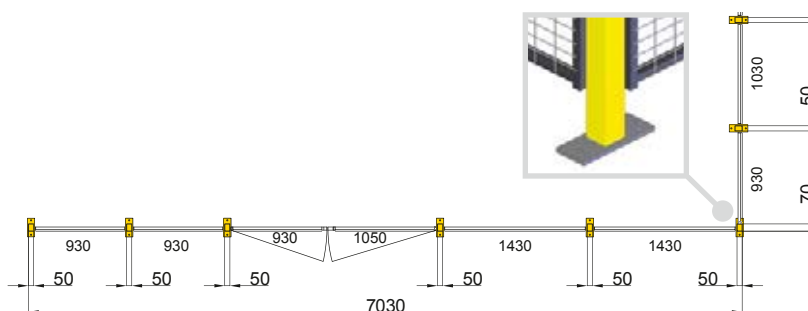
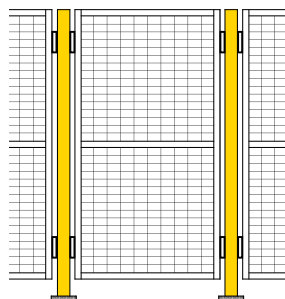

Stützen (mm)	Breite (mm)				
	1400	2000	2300	2750	3050
50 x 70 Standard, Wandstärke 1,5 mm	✓	✓	✓	✓	✓
50 x 100 schwer, Wandstärke 2,0 mm	✓	✓	✓	✓	✓

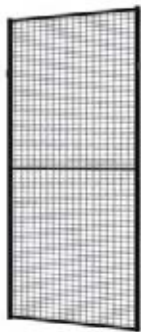

Gitterelemente

Breite (mm)

Höhe (mm)	250	400	500	600	700	800	900	1000	1100	1200	1300	1400	1500
2200	■	■	■	■	■	■	■	■	■	■	■	■	■
1900	■	■	■	■	■	■	■	■	■	■	■	■	■
1300	■	■	■	■	■	■	■	■	■	■	■	■	■
750	■	■	■	■	■	■	■	■	■	■	■	■	■

Spezifikationen

Schutzabstand: 200 mm	Stahlrohrrahmen: 30 x 20 mm vertikal/25 x 15 mm horizontal
Drahtgitter: 3,0 mm vertikal/2,5 mm horizontal	Maschenweite: 50 x 30 mm
Farbe Gitter: RAL 9018 papyrusweiss/ RAL 9011 graphitschwarz	Farbe Stützen: RAL 9018 papyrusweiss/ RAL 1018 zinkgelb



Plexiglaselemente

Höhe/Breite	250	400	500	600	700	800	900	1000
2200	■	■			■			■
1900	■	■			■			■

Spezifikationen

Stahlrohrrahmen: 30 x 20 mm vertikal/25 x 15 mm horizontal	Plexiglas: 2,0 mm thermoplastisches Polyester
Farbe Element: RAL 9018 papyrusweiss/ RAL 9011 graphitschwarz	Farbe Stützen: RAL 9018 papyrusweiss/ RAL 1018 zinkgelb



Vollblechelemente

Höhe/Breite	250	400	500	600	700	800	900	1000
2200	■	■			■			■
1900	■	■			■			■

Spezifikationen

Stahlrohrrahmen: 30 x 20 mm vertikal/25 x 15 mm horizontal	Stahlblech: 0,8 mm
Farbe Element: RAL 9018 papyrusweiss/ RAL 9011 graphitschwarz	Farbe Stützen: RAL 9018 papyrusweiss/ RAL 1018 zinkgelb



Vollblechelemente mit Fenster

Höhe/Breite	250	400	500	600	700	800	900	1000
2200					■			■
1900					■			■

Spezifikationen

Stahlrohrrahmen: 30 x 20 mm vertikal/25 x 15 mm horizontal	Stahlblech: 0,8 mm
Farbe Element: RAL 9018 papyrusweiss/ RAL 9011 graphitschwarz	Farbe Stützen: RAL 9018 papyrusweiss/ RAL 1018 zinkgelb



PaletGuard

Fallschutz für Palettenregale
Gitter



Fallschutzgitter PaletGuard für Palettenregale

Durch das Anbringen von Fallschutzgittern an der Rückseite der Palettenregale wird verhindert, dass eingelagerte Gegenstände herunterfallen und Personen verletzen können. Im Prinzip kann der Fallschutz an allen modernen Regalen befestigt werden.

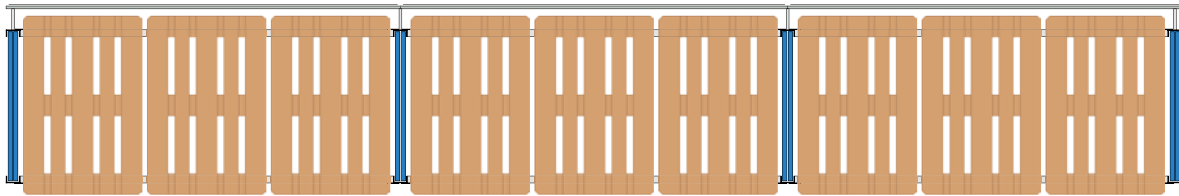
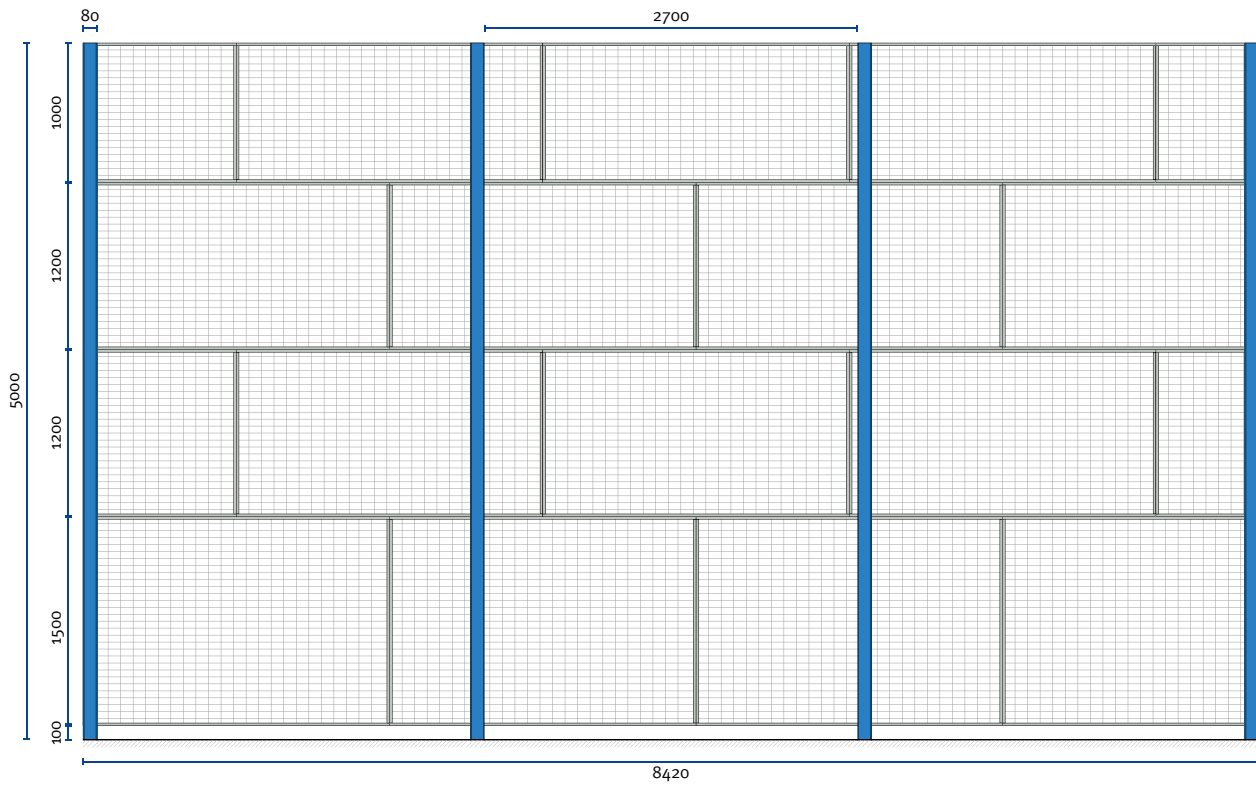

PaletShelf

Gitterböden für Palettenregale

Gitterregalböden

Gitterregalböden eignen sich für die Lagerung von kleinen Verpackungseinheiten. Da sie licht- und wasserdurchlässig sind, können diese Regalböden auch dann verwendet werden, wenn eine Sprinkleranlage installiert ist.



Stahlblechtrennwände MultiGuard

Mit dem Trennwandsystem MultiGuard bieten wir ein umfassendes Produkteprogramm an flexiblen, einwandigen Stahlblechtrennwänden. Die Trennwände können auch mit Lochblech-Einsätzen geliefert werden, wodurch eine bessere Luftzirkulation erzielt wird. Das System wird sehr oft zur Unterteilung von Lagerräumen eingesetzt.



MultiGuard

Systeminformationen Stahlblech

Systemhöhen MultiGuard

Sechs verschiedene Systemhöhen stehen zur Verfügung. Für grosse Trennwandhöhen können auch mehrere Elemente in verschiedenen Höhen übereinander angeordnet werden. Als Sonderausführung können auch Trennwände mit über 10 Meter Höhe gebaut werden, wobei die Trennwandbefestigung je nach baulichen Gegebenheiten angepasst werden muss.

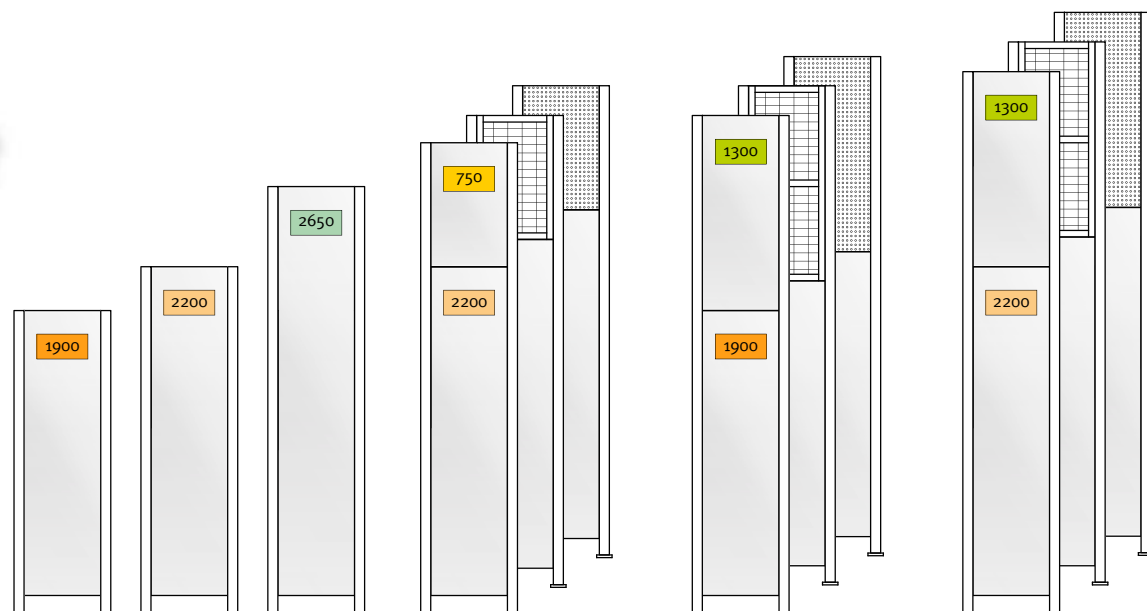

Gesamthöhe	2000	2300	2750	3050	3300	3600
Element	1900	2200	2650	2950	3200	3500
Bodenabstand	100	100	100	100	100	100

Türelementhöhe						
Flügeltüren	1900	2200	2650	2200/2950	1900	2200
Schiebetüren	1900	2200	2650	2200/2950	1900/3200	2200/3500
freitragende Schiebetüren	1900	2200	-	-	-	-

► Sonderhöhen auf Anfrage



Vollblechelemente

Breite (mm)

Höhe (mm)	250	400	500	600	700	800	900	1000	1100
2650									
2200									
1900									
1300									
750									

Spezifikationen

Doppelabbug: 30/10 mm	Stahlblech: 1,25 mm
Farbe Element: RAL 9018 papyrusweiss/ RAL nach Wahl	Farbe Stützen: RAL 9018 papyrusweiss/ RAL nach Wahl

Bodenstützen

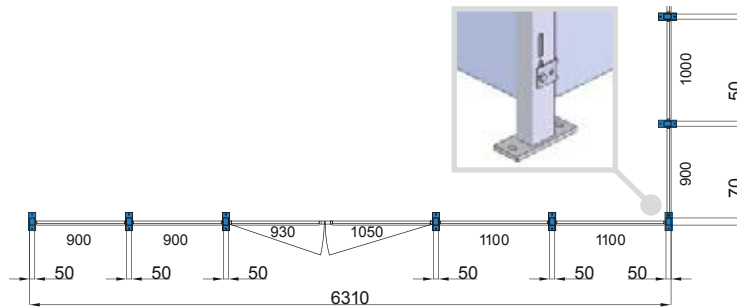
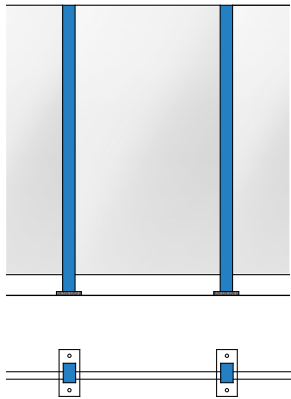

Stützen (mm)	Breite (mm)									
	1400	2000	2300	2750	3050	3300	3600	3900	4200	4500
50 x 50 Easy	✓	✓	✓	-	-	-	-	-	-	-
50 x 70 Standard	✓	✓	✓	✓	✓	✓	✓	-	-	-
50 x 100 Forte	-	-	✓	✓	✓	✓	✓	✓	✓	✓



Teleskopstützen

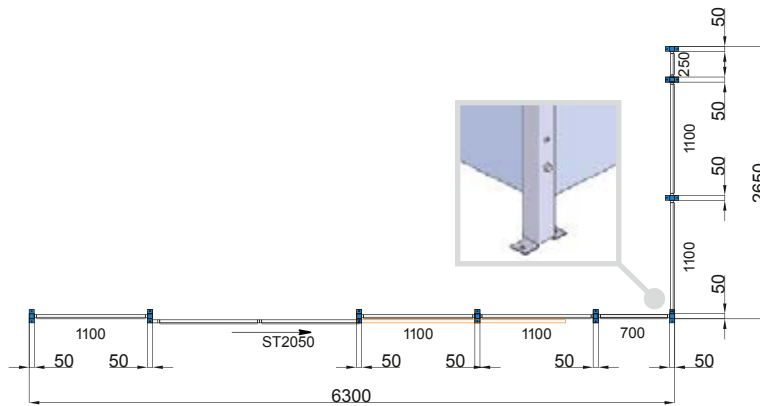
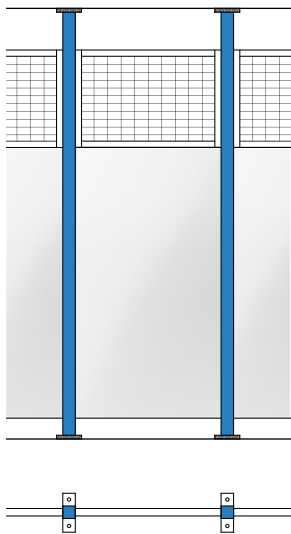

Stützen (mm)	Breite (mm)	
	3000	6000
50 x 50 Easy	✓	✓
50 x 70 Standard	-	✓ (Niedrige Systemhöhe und grosse Raumhöhe)



VL-3000 | SL-3000

Lager | Keller
Vollblech | Stahllamellen

Vollblech-Trennwände VL-3000

Als Alternative zu den Stahllamellen-Trennwänden, die keinen vollständigen Sichtschutz gewährleisten, bietet sich unser Vollblech-Trennwandsystem VL-3000 zum Schutz der Privatsphäre an. Je nach Einsatzbereich sind normale Systemtüren, aber auch verstärkte Türen, für eine erhöhte Sicherheit erhältlich. Für eine optimale Luftzirkulation können die Seitenwände ohne Weiteres mit Gitter- oder Stahllamellen-Trennwänden ausgestattet werden.



Stahllamellen-Trennwände SL-3000

Das Stahllamellen-Trennwandsystem SL-3000 hat sich als durchdachtes und preiswertes System in Tausenden von Gebäuden bestens bewährt. Es lässt sich auch bei schwierigen Einbausituationen, zum Beispiel im Altbau oder Sanierungsbereich, problemlos und passgenau montieren.

Das Trennwandsystem ist in verschiedenen Höhen lieferbar und beinhaltet Türen mit Schliessmöglichkeiten wie Vorhängeschloss, Zylinder-Riegelschloss mit Klappdrücker oder Zylinder-Fallenschloss mit Kunststoffdrücker.

Systemhöhen VL + SL-3000

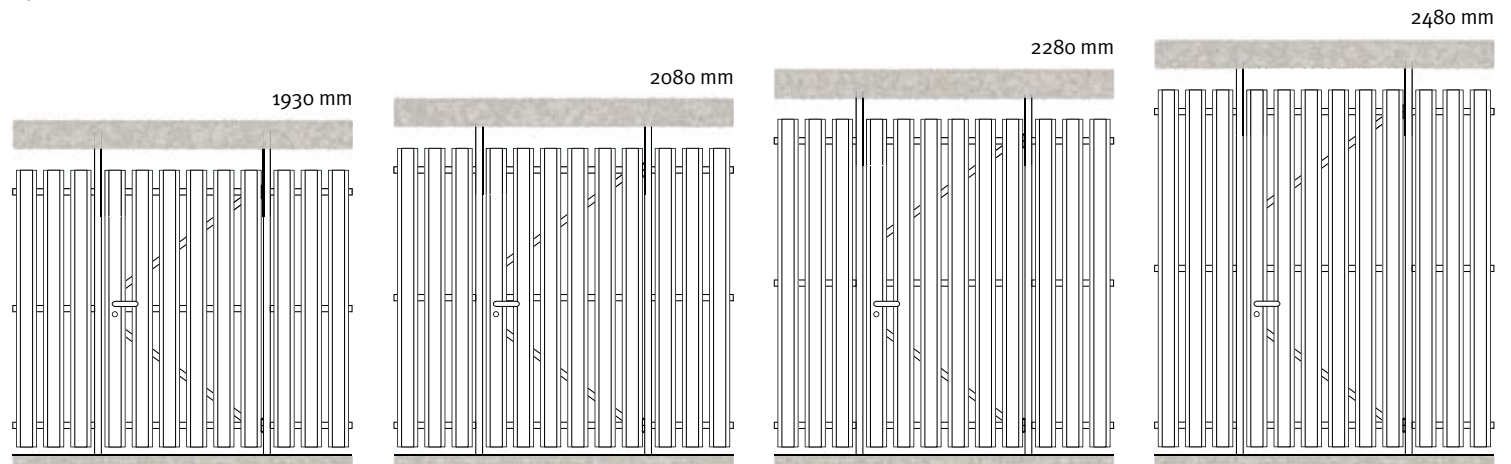

Gesamthöhe	1930	2080	2280	2480
Element	1900	2050	2250	2450
Bodenabstand	30	30	30	30
Raumhöhe empfohlen bis	2130	2280	2480	2680

Türbreiten

765 mm 895 mm 1125 mm



Stahlblech-/Glastrennwände Sigma

Das preislich interessante einwandige Stahlblech/Glas-Trennwandsystem wurde als Alternative zu den doppelwandigen und isolierten Wandsystemen konzipiert. Eine grosse Auswahl an robusten Flügel-, Doppelflügel- und Schiebetüren steht zur Verfügung.



Stahlblechtrennwand Sigma

Industrie

Stahlblech | Stahlblech/Glas





Stahlblechtrennwand Elan

Industrie
Stahlblech | Stahlblech/Glas



Raum- und Trennwandsystem Elan

Mit dem Elan-Trennwandsystem lassen sich kostengünstig und schnell neue Räume in Fertigungs- und Lagerhallen schaffen. Das flexible Raumsystem lässt keine Wünsche offen. Die vorgefertigten Wandelemente können auf einfache Weise miteinander verbunden und bei Bedarf jederzeit an anderen Örtlichkeiten wieder aufgebaut werden.





Stahlblechtrennwand Titan

Industrie
Stahlblech

Raum- und Trennwandsystem Titan

Das qualitativ hochwertige und doppelwandige Trennwandsystem Titan wurde für erhöhte Anforderungen an «Reinräume» entwickelt. Die Verbindungen der Wandelemente und Glaseinsätze lassen kaum eine Ansammlung von Staubpartikeln zu.

Stahlblechtrennwand Sigma/Elan/Titan

Systeminformationen Stahlblech

Systemhöhe Elan + Sigma 2440 mm | Titan 2400 mm

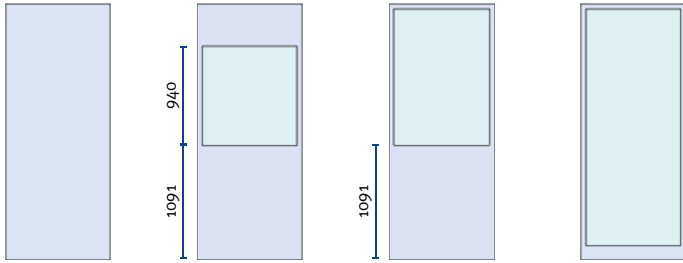

Systemhöhe Elan + Sigma 2745 mm | Titan 2700 mm

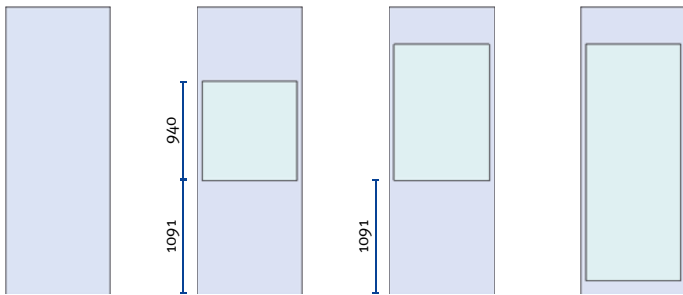

Systemhöhe Elan + Sigma 3050 mm | Titan 3000 mm

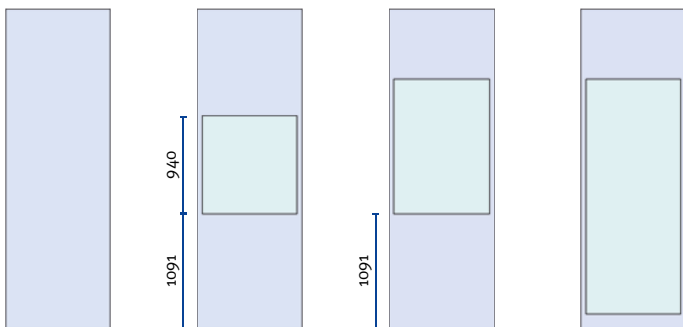

Systemhöhe Elan + Sigma 3660 mm | Titan 3610 mm

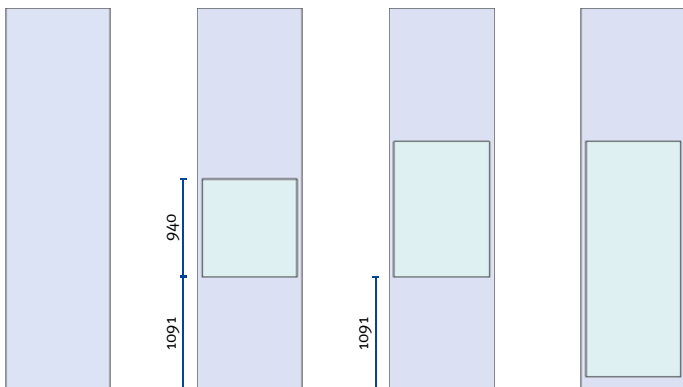

Elementbreiten Sigma

Voll- und Sichtwand

300 mm
400 mm
500 mm
600 mm
700 mm
800 mm
900 mm
1000 mm

Elementbreiten Elan

Voll- und Sichtwand

300 mm
400 mm
500 mm
600 mm
700 mm
800 mm
900 mm
1000 mm

Verglasung

1-fach
2-fach



-

Verglasung

1-fach
2-fach



Elementbreiten Titan

Vollwand

300 mm
400 mm
500 mm
600 mm
700 mm
800 mm
900 mm
1000 mm

Sichtwand

300 mm
500 mm
600 mm
900 mm
1000 mm

Verglasung

1-fach
2-fach

-



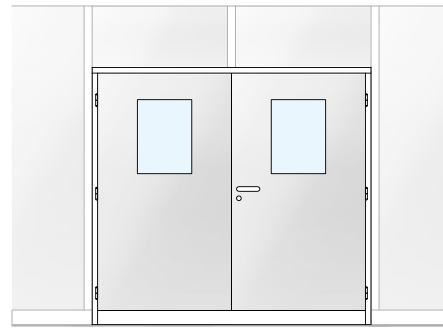
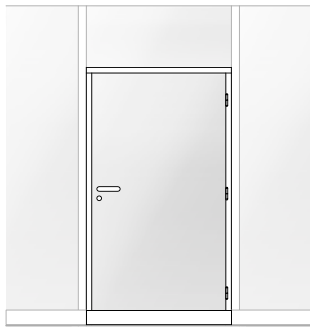

Flügeltüren

Sigma	1000 x 1981 mm
Elan	900 x 1970 mm 1000 x 1970 mm
Titan	1000 x ... mm

Doppelflügeltüren

	2000 x 1981 mm 2400 x 1981 mm
	1851 x 1970 mm 2051 x 1970 mm
	2051 x ... mm

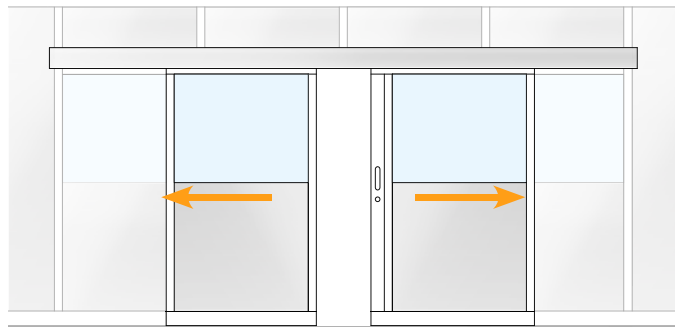
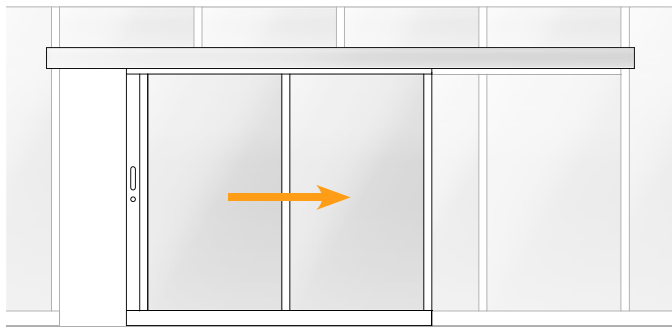

Schiebetüren

Sigma	1200 x ... mm 1800 x ... mm 2400 x ... mm
Elan	1000 x ... mm 2000 x ... mm

Doppelschiebetüren

	1800 (2 x 900) x ... mm 2400 (2 x 1200) x ... mm
	2000 (2 x 1000) x ... mm

Sigma



Abdeckung

Freistehende Trennwände werden mit einem verstärkten Oberkantenabschluss stabilisiert. Der Oberkantenabschluss ist für sämtliche Trennwandsysteme erhältlich.

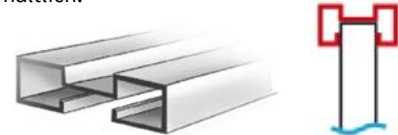

Elan

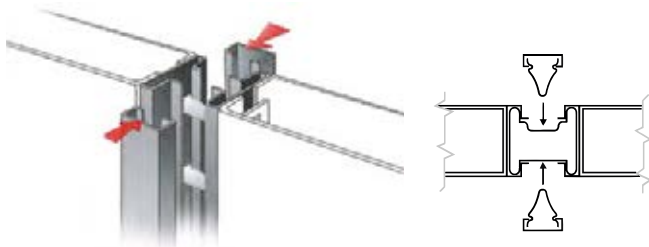

Titan

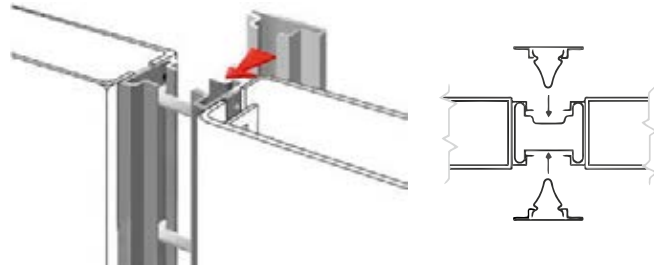

Aufbewahrung

Industrie

Gittermaterialschränke | Gitterboxen | Gasflaschendepots

Gitter



Materialschränke/Materialverschläge

Dieses Materialschrank-System basiert auf standardisierten Gitterelementen, die eine Verwendung von Türbreiten und Schranktiefen in 100 mm-Schritten ermöglichen.

Selbstverständlich sind Tablare in beliebigen Materialien und Ausführungen erhältlich.

Auf Kundenwunsch können die Materialschränke auch mit einer Voll- oder Lochblechfüllung geliefert werden.





Gitterboxen/Gasflaschendepts

Die Gitterboxen und Gasflaschendepts werden aus standardisierten Gitterelementen zusammengesetzt. Die Abmessungen können weitgehend den kundenspezifischen Bedürfnissen angepasst werden.

Sämtliche Konstruktionen können mit einer Bedachung ausgerüstet werden.

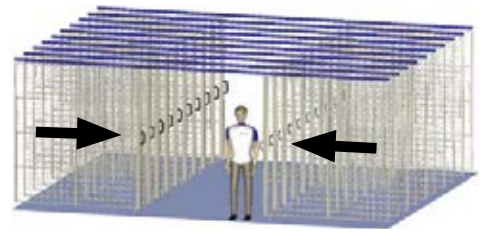
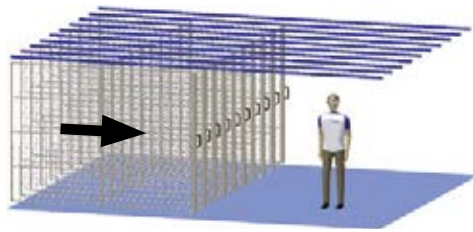

Anlagen 2- und 3-teilig

Eine Gemäldedepotanlage kann auch als dreiteilige Ausführung geplant werden. Bei gleichem Platzbedarf kann so die Lagerkapazität um 33 Prozent erweitert werden, wobei die Mehrkosten proportional geringer ausfallen.





Gemäldedepotanlagen

Industrie | Museen
Gitter

Gemäldedepotanlagen

Mit den Gemäldeverschiebeanlagen lagern Sie Gemälde und andere Kunstgegenstände auf engstem Raum. Die Schiebewände bestehen aus vollverschweißten Stahlrahmen mit beidseitig aufgeschweißten Gittermatten. Starke Laufschieben und schwere Laufapparate garantieren eine einzigartige Laufruhe.

Je nach Wunsch und baulichen Gegebenheiten kann die Gemäldeverschiebeanlage von der Decke abgehängt oder auf den Boden abgestützt werden.

Verschiebeanlagen für den Industriebereich

Dieselbe Art von Verschiebeanlage kann auch für die Lagerung von Industrieprodukten verwendet werden.

Anstelle von Bilderhaken liefern wir verschiedene Materialhaken, Kleintablare oder Lagerkästen, welche an den Gittern befestigt werden können.





Rohrgeländer

Industrie



Rohrverbinder

Die Rohrverbinder aus Temperguss sind feuerverzinkt und werden mit korrosionsbeständigen Befestigungsschrauben geliefert. Die Rohrverbinder haben verschiedenste Einsatzmöglichkeiten und sind sehr einfach zu montieren. Ein einfacher Sechskantschlüssel genügt, um die Schrauben festzuziehen.

Die Stahlrohre werden in Stangen à 6 Meter oder in Abschnitten nach Mass geliefert.

Rohr-Durchmesser 42,4 mm, Wandstärke 3,2 mm, Gewicht 3,32 kg/lfm. Andere Grössen auf Anfrage.

Rohrverbindungen

101	T-Verbinder 90° kurz	131	Fussplatte niedrig
104	T-Verbinder 90° lang	132	Fussplatte hoch
116	Eckverbinder 90°, mit Durchgang	144	Fussplatte Schraubhalterung 90° hoch
119	Kreuzverbinder 90°	147	T-Verbinder mit Drehkopf
124	Kniestück verstellbar 15° – 60°	148	Winkelgelenk verstellbar 100° – 260°, horizontal
125	Eckverbinder 90°	148 a	Winkelgelenk verstellbar 90° – 270°, vertikal
128	Eckverbinder 90°, mit drei Abgängen	158	Kreuzverbinder 90°, 4-fach, mit Durchgang
129	T-Verbinder verstellbar 30° – 60°	176	Kreuzverbinder 90°, 3-fach, mit Durchgang
130	Kreuzverbinder schräg	333	Aluminiumdeckel





Rammschutz-Geländer Typ S-1/2/3

Das schwere Rammschutz-Geländer entspricht den höchsten Anforderungen und schützt nachhaltig Personen, Produktionsanlagen und Gebäudeinstallationen.

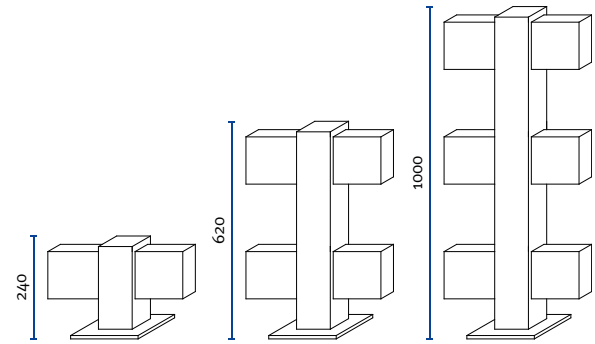

Das Geländer ist in drei Höhen erhältlich, wobei die Art der Beschichtung den Kundenwünschen angepasst wird. Die schweren Querprofile (80 x 140 x 3 mm) sind in Standardlängen verfügbar, können aber leicht auf das erforderliche Mass eingekürzt werden.

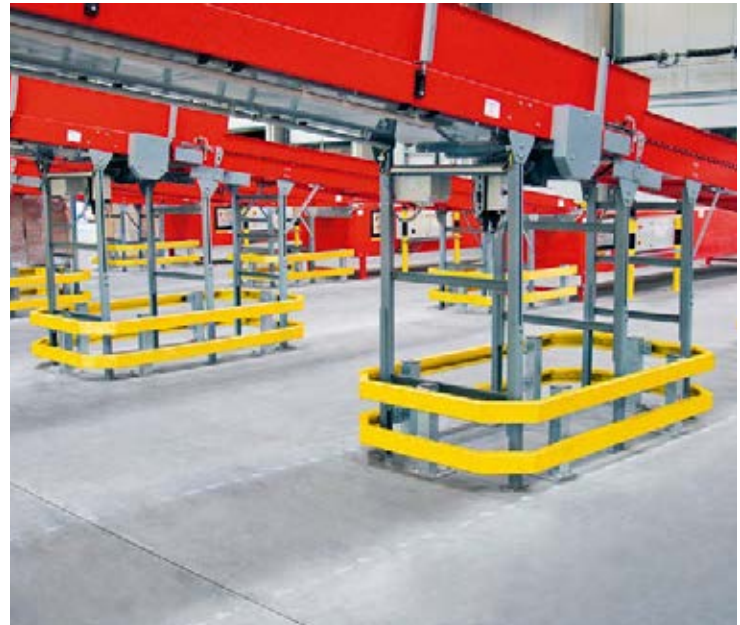

Rammschutz-Geländer Typ L-1/2/3/4

Dieses etwas leichtere Rammschutz-Geländer besteht lediglich aus drei Elementen:

- Pfosten in vier verschiedenen Höhen
- C-Profil bis 6 m
- Eckelement

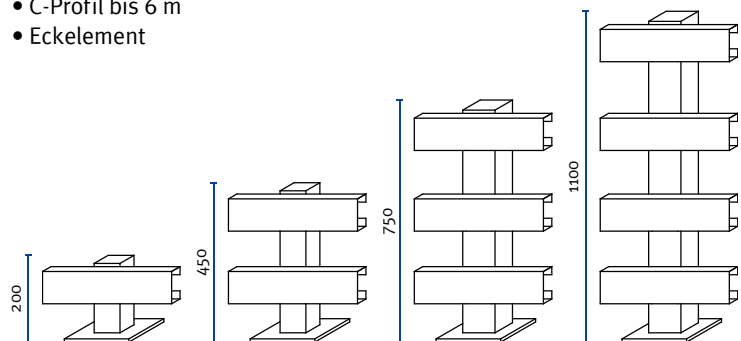

Die C-Profile werden in verschiedenen Längen geliefert, wobei die C-Profile unabhängig von dem Pfostenraster zusammenschraubt werden können. Einfacher kann ein Rammschutz-Geländer nicht geplant und montiert werden.



Rammschutz

Viele innerbetriebliche Verkehrswege müssen gegen Unfälle und Verletzungen abgesichert werden. Hochbelastbare Schutzbügel, Schutzbalken, Rammschutzpoller und Schrammborde beugen wirkungsvoll Anfahrtschäden vor, sichern Inventar, Verkehrswege und Arbeitsbereiche.

Als Spezialist für die Sicherheit im Betrieb bieten wir das wohl grösste Programm an Standardprodukten, welche die innerbetrieblichen Verkehrswege optimal zu sichern vermögen.



Produktion | Montage Service



FANAIR AG

Lager- und Betriebseinrichtungen
Grossmatrain 1
CH-8964 Rudolfsnetten

Tel. 056 648 48 38
www.fanair.ch
info@fanair.ch